

PREFEITURA DE
FORQUILHA

DETERMINAÇÃO Nº 001/2018



FICHA(S) TÉCNICA(S)

(IMPRESSO DO SITE)

LICITANTE(S) - PROPOSTAS DE PREÇOS

PREFEITURA MUNICIPAL DE FORQUILHA/CE

CNPJ Nº 07.673.106/0001-03 | CGF Nº 06.920191-9

Paço Municipal Deputado Cesário Barreto de Lima, Avenida Criança Dante Valério, 481

Fone: (88) 3619-1167 | E-mail: administracao@forquilha.ce.gov.br | Site www.forquilha.ce.gov.br

Marca
Data
Prazo de Validade da Proposta

Overmax
12/07/2024 : 18:21:35:369
nº 0005

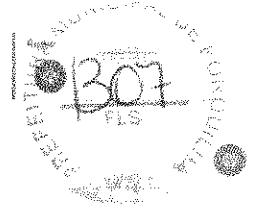

Informações sobre preços e marcas

Produto	Quantidade	Unidade	Valor Inicial Unitário (valor inicial global)	Valor Final Unitário (valor final global)	Marca
01 01 MONITOR 24"	18	Unidade	R\$ 4.968,00 (R\$ 64.644,00)	-	WORLD PC
01 02 MONITOR 24"	174	Unidade	R\$ 3.206,00 (R\$ 557.844,00)	-	WORLD PC
01 03 MONITOR 24"	174	Unidade	R\$ 1.174,00 (R\$ 204.276,00)	-	HQ
01 04 MONITOR 24"	14	Unidade	R\$ 1.226,00 (R\$ 17.164,00)	-	AOC
01 05 MONITOR 24"	1	Unidade	R\$ 4.471,00 (R\$ 4.471,00)	-	LEMONO
TOTAL DO LOTE			R\$ 679.585,00		

DECLARAÇÕES

Declaramos que cumpriremos plenamente os requisitos de habilitação

Declaramos que estamos cientes e concordamos com as condições contidas no edital e seus anexos, bem como de que a proposta apresentada está em conformidade com o edital e que o valor ofertado cobre a integridade dos custos para atendimento dos diretos trabalhadores assegurados na Constituição Federal, nas leis trabalhistas, nas normas infralegais, nas convenções e acordos de trabalho e demais dispositivos legais vigentes na data de sua entrega em definitivo.

Declaramos que não empregamos menor de 18 anos em trabalho noturno, perigoso ou insalubre e não empregamos menor de 16 anos, salvo melhor a partir de 14 anos, na condição de aprendiz, nos termos do art. 7º, XI, da Constituição.

Declaramos que não empregamos, em nossa cadeia produtiva, empregados executando trabalho degradante ou forçado, observando o disposto nos incisos II e IV do art. 17º no inciso II do art. 5º da Constituição Federal.

Declaramos que cumpriremos as exigências de reserva de cargo para pessoa com deficiência e para beneficiário da Previdência Social previstas no art. 37 da Lei 8.112/1991.

Participante 5

Nome do participante

RAPOSO & FILHO, S.A.



Edital: 2023.12.26.001 - Lote: 2

Marca

Data

Prazo de Validade da Proposta

Diversos

22/11/2024 - 18:20:55:202

60 dias

Informações sobre preços e marcas

Produto	Quantidade	Unidade	Valor Unitário (Valor Base Unitário)	Valor Total Unitário (Valor Base Unitário)	Marca
03.01 - ESTABILIZADO	253	Unidade	R\$ 458,00	-	T5
12.01 - NOBIFAX DE T	14	Unidade	R\$ 693,00	-	FASTECH
TOTAL (02 LOTES)			R\$ 115.376,00		

DECLARAÇÕES

Declaramos que cumprimos plenamente os requisitos de habilitação.

Declaramos que estamos cientes e concordamos com as condições contidas no edital e seus anexos, bem como de que a proposta apresentada está em conformidade com o edital e que o valor ofertado compreende a integralidade dos custos para atendimento dos direitos trabalhistas assegurados na Constituição Federal, nas leis trabalhistas, nas normas infralegais, nas convenções coletivas de trabalho e nos termos de ajustamento de conduta vigentes na data de sua entrega em definitivo.

Declaramos que não empregamos menor de 18 anos em trabalho noturno, perigoso ou insalubre e não empregamos menor de 16 anos, salvo menor, a partir de 14 anos, na condição de aprendiz, nos termos do artigo 7º, inciso III, da Constituição.

Declaramos que não possuímos, em nossa cadeia produtiva, empregados executando trabalho degradante ou forçado, observando o disposto nos incisos III e IV do art. 7º e no inciso II do art. 5º da Constituição Federal.

Declaramos que cumprimos as exigências de reserva de cargos para pessoa com deficiência e para reabilitado da Previdência Social, previstas no art. 93 da Lei 8.213/1991.

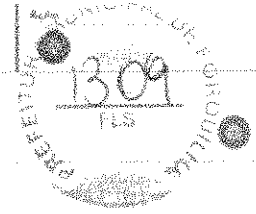

Edital: 0023.1226.001 | Lote: 3

Marca
Data
Prazo de Validade da Proposta

Diversas
12/07/2024 | 18:21:47.901
60 dias

Informações sobre preços e marcas

Produto	Quantidade	Unidade	Valor Inicial Unitário <small>(Valor Base + Impostos)</small>	Valor Final Unitário <small>(Valor Base + Impostos)</small>	Marca
03.01 - IMPRESSORA	06	Unidade	R\$ 4.265,00		HP
03.02 - MULTIFUNCO	06	Unidade	R\$ 2.345,00		EPSON
TOTAL DO LOTE			R\$ 6.610,00		

DECLARAÇÕES:

Declaramos que cumprimos plenamente os requisitos de habilitação;

Declaramos que estamos cientes e concordamos com as condições contidas no edital e seus anexos, bem como de que a proposta apresentada está em conformidade com o edital e que o valor ofertado compreende a integralidade dos custos para atendimento dos direitos trabalhistas assegurados na Constituição Federal, nas leis trabalhistas, nas normas sindicais, nas convenções coletivas de trabalho e nos termos de ajustamento de conduta vigentes na data de sua entrega em definitivo.

Declaramos que não empregamos menos de 18 anos em trabalho noturno, perigoso ou insalubre e não empregamos menor de 16 anos, salvo menor, a partir de 14 anos, na condição de aprendiz, nos termos do artigo 11, XXXIII da Constituição;

Declaramos que não possuímos, em nossa rede produtiva, empregados exercendo trabalho degradante ou forçado observando o disposto nos incisos II e IV do art. 11 e no inciso II do art. 1º da Constituição Federal;

Declaramos que cumprimos as exigências de reserva de cargos para pessoa com deficiência e para resíduo da Previdência Social, previstas no art. 37 da Lei 8.213/1991

Participante 3

Número do Documento

PROPÓSITA (14-04) FORO/1444.ppt

Edital: 2023.12.26.001 | Lote: 3

Marca
Data
Prazo de Validade da Proposta

Diversos
12/01/2024 : 14:22:17.819
60 dias

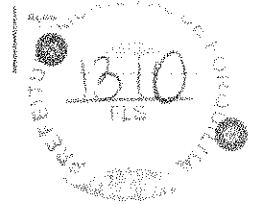

Informações sobre preços e marcas

Produto	Quantidade	Unidade	Valor Inicial Unitário Valor Inicial Total	Valor Final Unitário Valor Final Total	Marcas
04 01 - FRESER E REF	22	Unidade	R\$ 4.297,00 R\$ 94.534,00	-	ESMALTEC
04 02 - REFRIGERADO	37	Unidade	R\$ 3.871,00 R\$ 143.227,00	-	CONSUL
04 03 - LIQUIDIFICAD	16	Unidade	R\$ 1.507,00 R\$ 24.112,00	-	KD
04 04 - LIQUIDIFICAD	23	Unidade	R\$ 2.225,00 R\$ 51.175,00	-	MONDIAL
04 05 - MICRO ONDAS	23	Unidade	R\$ 967,00 R\$ 22.241,00	-	PHILCO
04 06 - REFRIGERAÇÃO	1	Unidade	R\$ 5.157,00 R\$ 5.157,00	-	METAFRIO
04 07 - BEBEDOURO T	80	Unidade	R\$ 747,00 R\$ 59.760,00	-	ESMALTEC
04 08 - TIGELADOR	11	Unidade	R\$ 876,00 R\$ 9.636,00	-	ESMALTEC
TOTAL DO LOTE			R\$ 625.115,00		

DECLARAÇÕES

Declaramos que cumpriremos integralmente os requisitos de habilitação:

Declaramos que estamos cientes e concordamos com as condições contidas no edital e seus anexos, bem como de que a proposta apresentada está em conformidade com o edital e que o valor ofertado compreende a integralidade dos custos para atendimento dos direitos trabalhistas assegurados na Constituição Federal, nos leis trabalhistas, nas normas infralegais, nas convenções coletivas de trabalho e nos termos de ajustamento de conduta vigentes na data de sua entrega em definitivo.

Declaramos que não empregamos menor de 18 anos em trabalho noturno, perigoso ou insalubre e não empregamos menor de 16 anos, salvo menor, a partir de 14 anos, na condição de aprendiz, nos termos do artigo 7º, inciso III, da Constituição.

Declaramos que não possuímos, em nossa cadeia produtiva, empregados executando trabalho degradante ou forçado, observando o disposto nos incisos II e IV do art. 1º e no inciso II do art. 5º da Constituição Federal.

Declaramos que cumrimos as exigências de reserva de cargos para pessoa com deficiência e para reabilitado da Previdência Social, previstas no art. 92 da Lei 8.213/1991.

Participante 3

Nome do participante

PROPOSTA Nº001 POPULAR/PA 2024

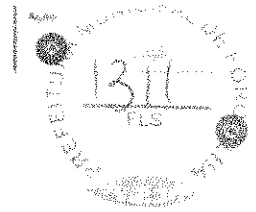

Edital: 2023.12.26/001 | Lote: 9

Marca
Data
Prazo de Validade da Proposta

Overscan
12/01/2024 : 18:22:46:66
60 dias

Informações sobre preços e marcas

Produto	Quantidade	Unidade	Valor Unitário (Valor sem impostos)	Valor Final Unitário (Valor Total)	Marca
09 01 - ARMÁRIO ALTO	55	Unidade	R\$ 552,00	-	MARCA PRÓPRIA
09 02 - ARMÁRIO ALTO	55	Unidade	R\$ 1.331,00	-	MARCA PRÓPRIA
09 03 - ARMÁRIO PAU	55	Unidade	R\$ 503,00	-	MARCA PRÓPRIA
09 04 - ARMÁRIO SEM	50	Unidade	R\$ 1.097,00	-	MARCA PRÓPRIA
09 05 - ARMÁRIO BAIXO	55	Unidade	R\$ 788,00	-	MARCA PRÓPRIA
09 06 - ESTAÇÃO DE T	54	Unidade	R\$ 1.147,00	-	MARCA PRÓPRIA
09 07 - MESA DE TRAZ	232	Unidade	R\$ 368,00	-	MARCA PRÓPRIA
09 08 - MESA EM POLI	355	Unidade	R\$ 116,00	-	JESUS
09 09 - MESA DE PEQU	30	Unidade	R\$ 612,00	-	MARCA PRÓPRIA
09 10 - MESA RETANG	30	Unidade	R\$ 968,00	-	MARCA PRÓPRIA
TOTAL DO LOTE			R\$ 974.874,00		

DECLARAÇÕES:

Declaramos que cumpriremos plenamente os requisitos de habilitação:

Declaramos que estamos cientes e concordamos com as condições contidas no edital e seus anexos, bem como de que a proposta apresentada está em conformidade com o edital e que o valor ofertado compreende a integralidade dos custos para atendimento dos direitos trabalhistas assegurados na Constituição Federal, nas leis trabalhistas, nas normas regulamentares, nas convenções coletivas de trabalho e nos termos de ajustamento de conduta assinados na data de sua entrega em definitivo;

Declaramos que não empregamos menor de 18 anos em trabalho noturno, perigoso ou insalubre e não empregamos menor de 16 anos, salvo menor, a partir de 14 anos, na condição de aprendiz, nos termos do artigo 7º, inciso III, da Constituição;

Declaramos que não possuímos, em nossa cadeia produtiva, empregados executando trabalho degradante ou forçado, observando o disposto nos incisos II e III do art. 11 e no inciso II do art. 5º da Constituição Federal;

Declaramos que cumpriremos os requisitos de reserva de cargos para pessoa com deficiência e para reabilitado da Previdência Social, previstos no art. 33 da Lei 9.273/1991;

Á COMISSÃO PERMANENTE DE LICITAÇÃO
PREFEITURA MUNICIPAL DE FORQUILHA CE

PREGÃO ELETRÔNICO - LICITAÇÃO Nº. 2023.12.26.001

TIPO: MENOR PREÇO POR LOTE

OBJETIVO: REGISTRO DE PREÇOS PARA FUTURAS E EVENTUAIS AQUISIÇÕES DE MATERIAL PERMANENTE E EQUIPAMENTOS EM GERAL E AFINS PARA ATENDER AS NECESSIDADES DA SECRETARIA DE SAÚDE E DEMAIS UNIDADES ADMINISTRATIVAS PARTICIPANTES/INTERESSADAS DO MUNICÍPIO DE FORQUILHA/CE

PROPOSTA DE PREÇOS - LOTE 01						
ITEM	DESCRIÇÃO DOS ITENS	QUANT.	UND.	MARCA/MODELO	VALOR UNIT.	VALOR TOTAL
1	MICROCOMPUTADOR DESKTOP AVANÇADO COM CONFIGURAÇÃO MÍNIMA: PROCESSADOR I510a GERAÇÃO, LGA 1151 COM 3.0GHZ E NO MÍNIMO 3 MB DE CACHE; SSD COM CAPACIDADE MÍNIMA DE 480 GB COM VELOCIDADE DE 7200 RPM SATA III 3.5"; MEMÓRIA RAM TIPO DDR4 COM NO MÍNIMO 4 (QUATRO) GBYTE DE 2133 MHZ, COM PLACA DE VÍDEO DE 1GB, COM POSSIBILIDADE DE IMPLEMENTAÇÃO DA TECNOLOGIA DUAL CHANNEL; PERMITIR EXPANSÃO PARA ATÉ 64 (SESSENTA E QUATRO) GBYTE; PLACA MÃE DEVERÁ SER PROJETADA E DESENVOLVIDA SOB ORIENTAÇÃO DO MESMO FABRICANTE DO EQUIPAMENTO OFERTADO E DEVERÁ POSSUIR NO MÍNIMO QUATRO INTERFACE TIPO SERIAL ATA II DE 6.0 GIGABYTES/SEGUNDO OU SUPERIOR, QUE PERMITA GERENCIAR AS UNIDADES DE DISCO RÍGIDO, UNIDADE LEITORA DE MÍDIA ÓPTICA ESPECIFICADA E OUTROS COMPONENTES QUE PODERÃO VIR A SER INSTALADOS; POSSUIR NO MÍNIMO 06 (SEIS) PORTAS USB SENDO 3.0; UMA PCI NORMAL, UMA LINE OUT (ÁUDIO E FONE DE OUVIDO); UMA LINE IN (MICROFONE); UMA VGA, UMA HDMI, UMA DVI (SAÍDA), DUAS PS/2, UMA RJ-45; POSSUIR PLACA DE VÍDEO DE 110GB NO MÍNIMO, REDE GIGABIT: 10/100/1000; GABINETE SLIM, COM FONTE DE ALIMENTAÇÃO COM POTÊNCIA DE NO MÍNIMO 300 W DE PCF ATIVO DE DEEFICIÊNCIA ENERGÉTICA; SSUIR ATENDIMENTO DA ASSISTÊNCIA TÉCNICA POR UM PRAZO DE 12 (DOZE) MESES.	14	UND	WORLD PC MONITOR HQ	R\$ 4.968,00	R\$ 69.552,00

	<p>2</p> <p>MICROCOMPUTADOR DESKTOP BÁSICO COM CONFIGURAÇÃO MÍNIMA PROCESSADOR I3/LGA 1151 COM 3.0GHZ E NO MÍNIMO 3 MB DE CACHE; SSD COM CAPACIDADE MÍNIMA DE 480 GB COM VELOCIDADE DE 7200 RPM SATA III 3.5"; MEMÓRIA RAM TIPO DDR3 COM NO MÍNIMO 4 (QUATRO) GBYTE DE 2133 MHZ, COM POSSIBILIDADE DE IMPLEMENTAÇÃO DA TECNOLOGIA DUAL CHANNEL; PERMITIR EXPANSÃO PARA ATÉ 64 (SESSENTA E QUATRO) GBYTE; PLACA MÃE DEVERÁ SER PROJETADA E DESENVOLVIDA SOB ORIENTAÇÃO DO MESMO FABRICANTE DO EQUIPAMENTO OFERTADO E DEVERÁ POSSUIR NO MÍNIMO QUATRO INTERFACE TIPO SERIAL ATA II DE 6.0 GIGABYTES/SEGUNDO OU SUPERIOR, QUE PERMITA GERENCIAR AS UNIDADES DE DISCO RÍGIDO; UNIDADE LECTORA DE MÍDIA ÓPTICA ESPECIFICADA E OUTROS COMPONENTES QUE PODERÃO VIR A SER INSTALADOS; POSSUIR NÔMÍNIMO 06 (SEIS) PORTAS USB SENDO 3.0; UMA PCI NORMAL; UMA LINE OUT (ÁUDIO E FONE DE OUVIDO), UMA LINE IN (MICROFONE); UMA VGA, UMA HDMI, UMA DVI (SAÍDA); DUAS PS/2, UMA RJ-45; POSSUIR PLACA DE VÍDEO DE 1,0GB NO MÍNIMO; REDE GIGABIT: 10/100/1000; GABINETE SLIM, COM FONTE DE ALIMENTAÇÃO COM POTÊNCIA DE NO MÍNIMO 300 W DE PCF ATIVO DE EFICIÊNCIA ENERGÉTICA; SSUIR ATENDIMENTO DA ASSISTÊNCIA TÉCNICA POR UM PRAZO DE 12 DOZE MESES.</p>	<p>174</p> <p>UND</p> <p>WORLD PC</p> <p>R\$ 3.396,00</p> <p>R\$ 575.244,00</p>	
	<p>3</p> <p>MONITOR DE LED DE 19,5 POLEGADAS WIDESCREEN COM AS SEGUINTE CARACTERÍSTICAS: TELA ANTI REFLEXIVA E ANTIESTÁTICO; RESOLUÇÃO MÍNIMA: 1600 X 900 HD; 60 HZ; CONTRASTE: 20.000:000:1; BRILHO (CD/M2): 250; TEMPO DE RESPOSTA DE ATÉ 5 MS; TECNOLOGIA LED BACKLIGHT ATÉ 50% DE ECONOMIA DE ENERGIA EM RELAÇÃO A UM LCD; POSSUIR CONEXÃO HDMI E DVI; POSSIBILITANDO USUÁRIO UTILIZAÇÃO DE 02 MONITORES; POSSUIR BASE AJUSTÁVEL VERTICAL E HORIZONTAL; DEVE POSSUIR CERTIFICADO EPEAT GOLD E ISO9241-307 E REGISTRO NO INMETRO; GARANTIA: O FABRICANTE DO EQUIPAMENTO DEVERÁ POSSUIR ATENDIMENTO DA ASSISTÊNCIA TÉCNICA POR UM PRAZO DE 12 (DOZE) MESES.</p>	<p>174</p> <p>UND</p> <p>HQ</p> <p>R\$ 1.174,00</p> <p>R\$ 204.276,00</p>	
	<p>4</p> <p>MONITOR DE LED DE 21,5 POLEGADAS WIDESCREEN COM AS SEGUINTE CARACTERÍSTICAS: TELA ANTI REFLEXIVA, RESOLUÇÃO: FULL HD, 60 HZ; CONTRASTE: 5.000.000:1; BRILHO (CD/M2): 250; TEMPO DE RESPOSTA DE ATÉ 5 MS; TECNOLOGIA LED IPS FULL HD; POSSUIR CONEXÃO HDMI, VGA, DISPLAY PORT; POSSUIR BASE AJUSTÁVEL (PIVOT 90 GRAUS) ALTURA, INCLINAÇÃO E ROTAÇÃO; DEVE POSSUIR CERTIFICADO EPEAT GOLD CE, ROHS E REGISTRO NO INMETRO; COR: PRETO; GARANTIA: O FABRICANTE DO EQUIPAMENTO DEVERÁ POSSUIR ATENDIMENTO DA ASSISTÊNCIA TÉCNICA POR UM PRAZO DE 12 (DOZE) MESES.</p>	<p>14</p> <p>UND</p> <p>AOC</p> <p>R\$ 1.226,00</p> <p>R\$ 17.164,00</p>	



5	<p>NOTEBOOK COM AS SEGUINTE CARACTERÍSTICAS: PROCESSADOR 13ª GERAÇÃO DE 2 GHz E 3M CACHE; MEMÓRIA RAM 4 GB DDR4; SSD COM CAPACIDADE DE 256 GB; TELA DE LED WIDESCREEN DE NO MÁXIMO 15,6 POLEGADAS DE TECNOLOGIA LED; COM WEB CÁMERA; PLACAMAE COM PELO MENOS 2 PORTAS USB 3.0, 1X RJ-45 GIGABIT, 1X COMBO MIC-INLINE-OUT (MICROFONE/PHONE DE OUVIDO), 1X DC-IN (FONTE), 1X HDMI (SAÍDA); ÁUDIO DE ALTA DEFINIÇÃO (HD) INTEGRADO; MICROFONE E DOIS ALTO-FALANTES EMBUTIDOS; PROCESSAMENTO DE VIDEO HD INTEGRADO; REDE 10/100/1000 MBPS, GIGABIT ETHERNET; REDE SEM FIO IEEE 802.11 B/G/N T/M E BLUETOOTH 4.0 CE; POSSUIR SISTEMA OPERACIONAL WINDOWS 10; LEITOR DE CARTÃO SD, MS, MMC; TECLADO ABNT II PORTUGUÊS-BRASIL 88 TECLAS; MOUSE TOUCHPAD INTEGRADO COM SUPORTE MULTI-TOUCH.</p>	3	UND	LENCVO	R\$ 4.423,00	R\$ 13.269,00
TOTAL:						R\$ 879.505,00

VALOR GLOBAL DO LOTE I: R\$ R\$ 879.505,00 (OITOCENTOS E SETENTA E NOVE MIL, QUINHENTOS E CINCO REAIS)

LOTE 02						
ITEM	DESCRIÇÃO DOS ITENS	QUANT.	UNID	MARCA/MODELO	VALOR UNIT.	VALOR TOTAL
1	<p>ESTABILIZADOR 600W SEM ATERRAMENTO - ESTABILIZADOR, COM ATERRAMENTO ELETRÔNICO, ESTABILIZADOR, FILTRO DE LINHA E TRANSFORMADOR DE TENSÃO, DEVERÁ POSSUIR POTÊNCIA NOMINAL MÍNIMA EM REGIME CONTÍNUO DE 600W . DEVERÁ POSSUIR TENSÃO DE SAÍDA 115V I DEVERÁ POSSUIR TENSÃO DE ENTRADA 115V/220V - BIVOLT AUTOMÁTICO, DEVERÁ POSSUIR ISOLAÇÃO GALVÂNICA ENTRE ENTRADA E SAÍDA, DEVERÁ POSSUIR PARTIDA COM TENSÃO ZERO, DEVERÁ POSSUIR MICROPROCESSADOR, DEVERÁ POSSUIR FILTRO DE LINHA E TRANSFORMADOR DE TENSÃO, DEVERÁ POSSUIR CORRENTE NOMINAL 4.35-2.27 (A), DEVERÁ POSSUIR FUSÍVEL 6.3-4.0 DEVERÁ POSSUIR NO MÁXIMO PROTEÇÃO DE SURTO A 275 (J) CATEGORIA A, DEVERÁ POSSUIR TENSÃO DE OPERAÇÃO 175 DEVERÁ POSSUIR VARIAÇÃO ADMISSÍVEL NA TENSÃO DE SAÍDA, ATÉ: +/- 6% . DEVERÁ POSSUIR RENDIMENTO SOBRECARGA, DEVERÁ POSSUIR PROTEÇÃO CONTRA SOBREAQUECIMENTO COM DESLIGAMENTO E REARME AUTOMÁTICO, DEVERÁ POSSUIR FUNÇÃO TRUE RMS, DEVERÁ POSSUIR AUTO DIAGNÓSTICO DE PARTIDA, DEVERÁ SER FABRICADO EM GABINETE PLÁSTICO ANTI-CHAMAS; DEVERÁ TER GARANTIA PADRÃO 3 ANOS PARA REPARO OU SUBSTITUIÇÃO.</p>	253	UND	TS	R\$ 458,00	R\$ 115.874,00

<p>NOBREAK DE 700VA - COM PARTIDA A FRIO: PERMITE LIGAR O NOBREAK NA AUSÊNCIA DE REDE ELÉTRICA, USANDO A ENERGIA DAS BATERIAS. CONDICIONAMENTO DA ENERGIA DA REDE. PROTEGE AS CARGAS LIGADAS CONTRA OS SURTOS, PICOS E OUTRAS ANOMALIAS ELÉTRICAS. LEDS INDICADORES DE STATUS POSSIBILITAM O RÁPIDO ENTENDIMENTO SOBRE O STATUS DO NOBREAK. ALARME SONOROS: AVISAM SOBRE AS CONDIÇÕES DO NOBREAK E DA REDE ELÉTRICA. PROTEÇÃO CONTRA CURTO-CIRCUITO, SOBRECARGA, TRANSIENTES NA REDE ELÉTRICA, TRANSIENTES NA COMUTAÇÃO, SUBTENSÃO, SOBRETENSÃO E CONTRA DESCARGA TOTAL DAS BATERIAS, MICROPROCESSADO; POSSUIR CARREGADOR DE BATERIA INTELIGENTE; POSSUIR NO MÍNIMO NO PAINEL TRASEIRO 5 TOMADAS PADRÃO NBR 14136 COM PROTEÇÃO E ATUAÇÃO DO NOBREAK. POSSUIR 2(DOIS) BATERIA INSTALADA DE 12 VCC 7AH; CONEXÃO PARA BATERIA EXTERNA DE 12V CC; COMPRIMENTO MÍNIMO DO CABO DE METROS; SENOIDAL POR APROXIMAÇÃO; FATOR DE POTÊNCIA: 0,7; FREQUÊNCIA 60HZ; POTÊNCIA: 700VA OU SUPERIOR. ENTRADA TRI VOLT AUTOMÁTICO E SAÍDA 115V; GARANTIA: O FABRICANTE DO EQUIPAMENTO DEVERÁ POSSUIR ATENDIMENTO DA ASSISTÊNCIA TÉCNICA POR UM PRAZO DE 24 VINTE E QUATRO MESES.</p>	14	UND	RAGTECH	R\$ 693,00	R\$ 9.702,00
TOTAL: R\$					125.576,00

VALOR DO LOTE 02: R\$ 125.576,00 (CENTO E VINTE CINCO MIL, QUINHENTOS E SETENTA SEIS REAIS)

LOTE 03					
ITEM	DESCRIÇÃO DOS ITENS	QUANT.	UNID.	MARCAMODELO	VALOR UNIT. VALOR TOTAL
1	<p>IMPRESSORA MULTIFUNCIONAL LASER DE MEDIO PORTE COM AS SEGUINTEES ESPECIFICAÇÕES: TECNOLOGIA DE IMPRESSÃO LASER VELOCIDADE DE IMPRESSÃO DE 40PPM; VELOCIDADE DO PROCESSADOR 300 MHZ; MEMÓRIA PADRÃO 512 MB MEMÓRIA; POSSUIR IMPRESSÃO FRENTE E VERSO (DUPLIX) AUTOMÁTICO; POSSUIR INTERFACE DE COMUNICAÇÃO ATRAVÉS DE REDE 10/100; POSSUI CICLO MENSAL MÍNIMO DE 50.000 PÁGINAS MÊS; CAPACIDADE PADRÃO DA BANDEJA DE PAPEL DE 250 FOLHAS; E BANDEJA MULTITUSO DE 50 FOLHAS; CAPACIDADE DE SAÍDA DO PAPEL 50 FOLHAS (DE FACE PARA BAIXO); TAMAÑHOS DO PAPEL: A4, CARTA; POSSUIR ALIMENTADOR AUTOMÁTICO DE PAPEL DE 35 FOLHAS; PERMITIR A UTILIZAÇÃO DE TIRAR CÓPIA NO MODO DUPLIX AUTOMÁTICA; PAINEL DE CONTROLE: LCD DE 5 LINHAS; INTERFACE STANDARD: USB 2.0; USB HOST; GIGABIT ETHERNET; CÓPIA EM CONTÍNUO 1-999; PERMITIR DIGITALIZAÇÃO COLOR E MONO; GARANTIA: O FABRICANTE DO EQUIPAMENTO DEVERÁ POSSUIR ATENDIMENTO DA ASSISTÊNCIA TÉCNICA POR UM PRAZO DE 12 (DOZE) MESES.</p>	66	UND	HP	R\$ 4.265,00 R\$ 281.490,00

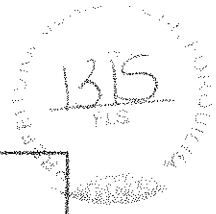

	<p>MULTIFUNCIONAL TANQUE DE TINTA WIRELESS - ESPECIFICAÇÃO MINIMATIPO: JATO DE TINTA; IMPRIME FRENTE E VERSO; SIM; SISTEMA DE IMPRESSÃO: COLORIDO; CONEXÕES; WIFI E USB; WIRELESS; SIM; RECURSOS: TINTA DE SUBSTITUIÇÃO DE BAIXO CUSTO GARRAFA; RECARREGUE OS TANQUES DE TINTA COM FACILIDADE; IMPRESSÃO FRENTE E VERSO AUTOMÁTICA; ECONOMIZE ATÉ 50% EM PAPEL COM A OPÇÃO DE IMPRESSÃO FRENTE E VERSO AUTOMÁTICA; IMPRIMA DOCUMENTOS E FOTOS REMOTAMENTE; UTILIZANDO SEU SMARTPHONE, TABLET OU NOTEBOOK; VELOCIDADE DE IMPRESSÃO: PRETO 33 PPM E EM CORES 15 PPM; RESOLUÇÃO MÁXIMA DA IMPRESSÃO: ATÉ 6760X1440 DPI DE RESOLUÇÃO OTIMIZADA EM VÁRIOS TIPOS DE PAPEL; CICLO MENSAL DE TRABALHO: 1-99 CÓPIAS(SEM PC); CAPACIDADE DA BANDEJA: CAPACIDADE DE ENTRADA DE PAPEL: 100 FOLHAS DE PAPEL NORMAL, 20 FOLHAS DE PAPEL FOTOGRÁFICO, 10 ENVELOPES; CAPACIDADE DE BANDEJA DE SAÍDA: 30 FOLHAS DE PAPEL NORMAL; TIPO DO PAPEL PAR IMPRESSÃO: SUPORTA DISTINTOS PAPÉIS; PAPEL SULTE COMUM E PAPEL FOTOGRÁFICO PARA JATO DE TINTA 12; SUPRIMENTOS: TINTA DE SUBSTITUIÇÃO: 1 GARRAFA COM TINTA PRETA; RENDE ATÉ 7.500 PÁGINAS/3 GARRAFAS COLORIDAS(CIANO, MAGENTA, AMARELA); RENDEM ATÉ 6.000 PÁGINAS; REQUISITOS DO SISTEMA: SISTEMAS OPERACIONAIS: WINDOWS 7/WINDOWS@ 8/8.1/WINDOWS@ 10 (32BIT/64BIT), WINDOWS SERVER@ 2003 SP2 7 WINDOWS SERVER@ 20167, MAC OS X 10.6.8 7 MAC OS 10.12X8; RESOLUÇÃO ÓTICA: 1200 DPI; PROFUNDIDADE DE BITS: 48 BITS DE ENTRADA, 24 BITS DE SAÍDA; COR: PRETO; VOLTAGEM: BIVOLT; CONTEÚDO DA EMBALAGEM: 1 MULTIFUNCIONAL; 1 KIT DE GARRAFAS ORIGINAIS (PRETO, CIANO, MAGENTA E AMARELO); 1 CABO DE ALIMENTAÇÃO; 1 CABO USB; CD DE INSTALAÇÃO E SOFTWARES; GUIA DE INSTALAÇÃO RÁPIDA; DIMENSÕES APROXIMADAS DO PRODUTO (CM) AXLP: PESO LIQ. APROXIMADO DO PRODUTO (KG): 3,9KG; GARANTIA DO FORNECEDOR: 12 MESES</p>	<p>90 UND EPSON</p>	<p>R\$ 2.345,00 R\$ 211.050,00</p>
<p>TOTAL: R\$ 492.540,00</p>			

VALOR DO LOTE 03: R\$ 493.540,00 (QUATROCENTOS E NOVENTA DOIS MIL, QUINHENTOS E QUARENTA REAIS)

LOTE04

ITEM	DESCRIÇÃO DOS ITENS	QUANT.	UND	MARCA MODELO	VALOR UNIT.	VALOR TOTAL
1	<p>FREEZER E REFRIGERADOR HORIZONTAL (DUPLA AÇAO) - 2 TAMPAS BALANÇADAS COM DOBRADIÇAS REFORÇADAS; GABINETE EXTERNO COM PINTURA A PÓ E INTERNO EM AÇO GALVANIZADO E CANTOS ARREDONDADOS; PUXADORES ERGONÔMICO; POSSUIR DRENO FRONTAL (DISPENSA O DESLOCAMENTO DO EQUIPAMENTO); SISTEMA DE RODÍZIOS GIRATORIOS 360 ROTA TIVOS; CONDESAADOR COM BAIXO NÍVEL DE RUÍDO; TIPO DE GÁS REFRIGERANTE: R134; CAPACIDADE TOTAL MÍNIMA: 465 LITROS; VOLTAGEM 220 VOLTS. GARANTIA: 12 DOZE MESES.</p>	22	UND	ESMALTEC	R\$ 4.237,00	R\$ 93.214,00

1316

2	REFRIGERADOR FROST FREE DE 360 LITROS DE CAPACIDADE INTERNA, UMA OU DUAS PORTAS, NA COR BRANCA, COM CONTROLE DE TEMPERATURA EXTERNO E DO CONGELADOR, TRAVA NA PORTA DO CONGELADOR, GAVETÃO DE LEGUMES TRANSPARENTE, CLASSIFICAÇÃO DE CONSUMO (SELO PROCEL A), VOLTAGEM 220V, GARANTIA: 12 (DOZE) MESES.	37	UND	CONSUL	R\$ 3.871,00	R\$ 143.227,00
3	LIQUIDIFICADOR DE USO INDUSTRIAL - 4 LITROS, CONFECCIONADO TOTALMENTE EM INOX, LÂMINAS EM AÇO INOX, CAPACIDADE DO COPO PARA 4 LITROS, POTÊNCIA 800, COM ACABAMENTO PERFEITO ISENTO DE CANTOS VIVOS OU REBARBAS EM SUAS ARESTAS, OU QUAISQUER OUTROS DEFEITOS PREJUDICIAIS A SUA UTILIZAÇÃO, COM DOZE MESES (1 ANO), NO MÍNIMO, DE GARANTIA CONTRA VICIOS OU DEFEITOS DE FABRICAÇÃO.	16	UND	KD	R\$ 1.507,00	R\$ 24.112,00
4	LIQUIDIFICADOR DE USO DOMESTICO - CONFECCIONADO TOTALMENTE EM PLÁSTICO; N O DE VELOCIDADES: 4; FUNÇÃO AUTOLIMPEZA, LÂMINAS EM AÇO INOX; GUARDA-FIO COM ENCAIXE PARA PLUGUE; COPO EM SAN CRISTAL COM CAPACIDADE TOTAL DO COPO (LITROS): 1,5. POTÊNCIA 650; POSSUIR FILTRO; FACILMENTE LIMPÁVEL E RESISTENTE, NÃO DEVE "EMPRESTAR" ODORES, COR OU GOSTO AOS ALIMENTOS E NEM CONTRIBUIR PARA A ADULTERAÇÃO DOS MESMOS, COM ACABAMENTO PERFEITO, ISENTO DE CANTOS VIVOS OU REBARBAS EM SUAS ARESTAS, OU QUAISQUER OUTROS DEFEITOS PREJUDICIAIS A SUA UTILIZAÇÃO, COM DOZE MESES 1 ANO - NO MÍNIMO, DE GARANTIA CONTRA VICIOS OU DEFEITOS DE FABRICAÇÃO	23	UND	MONDIAL	R\$ 225,00	R\$ 5.175,00
5	MICRO-ONDAS CAPACIDADE LÍQUIDA 30 LITROS, DISPLAY DIGITAL, POTÊNCIA DE SAÍDA DE 500W, POSSUIR PUXADOR NA PORTA; POSSUIR FUNÇÃO EASYCLEAN; POSSUIR SELO "A" DE EFICIÊNCIA ENERGÉTICA, GARANTIA: 1 ANO.	23	UND	PHILCO	R\$ 967,00	R\$ 22.241,00
6	REFRIGERADOR FROST FREE COM PORTA DE VIDRO ANTIEMBAÇANTE, POTÊNCIA MÍNIMA: 280 WATTS; CAPACIDADE BRUTA MÍNIMA: 324 LITROS; CAPACIDADE LÍQUIDA: 296 LITROS; FAIXA DE TEMPERATURA: +2 A +8 0 C; QUANTIDADE DE PORTAS: 1; PRATELEIRAS: 3 (REGULÁVEIS); GÁS REFRIGERANTE: R290; ILUMINAÇÃO INTERNA COM LÂMPADAS EM LED GARANTIA : 12 MESES.	2	UND	METALFRIO	R\$ 5.157,00	R\$ 10.314,00
7	BEBEDOURO TIPO GELADIA DE COLUNA COM 2 TORNEIRAS; REFRIGERAÇÃO POR COMPRESSOR; 7 NÍVEIS DE TEMPERATURA COM TERMOSTATO FRONTAL COM CONTROLE GRADUAL DE TEMPERATURA; SISTEMA AUTOMÁTICO DE ABERTURA DO GARRAFÃO O QUE FACILITA A LIMPEZA INTERNA; APARADOR DE ÁGUA REMOVEL; POSSUI RESERVATÓRIO VEDADO E ALÇAS LATERAIS PARA MELHOR LOCOMOÇÃO; BAIXO CONSUMO DE ENERGIA; ECOLÓGICAMENTE CORRETO; GÁS NÃO POLUENTE (R134A); ALTO DESEMPENHO; 1, LITROS/PIORA DE ÁGUA GELADA; POSSUIR SELO DO INMETRO COM CERTIFICADO VÁLIDO ATRAVÉS DA PORTARIA N O 344 QUE OBRIGA QUE OS EQUIPAMENTOS PARA CONSUMO DE ÁGUA DEVERÃO SER FABRICADOS E IMPORTADOS SOMENTE EM CONFORMIDADE COM OS REQUISITOS ORA APROVADOS E DEVIDAMENTE REGISTRADOS NO INMETRO. POSSUIR GARANTIA MÍNIMA DE 1 (UM) ANO. APRESENTAR CERTIFICADO DO INMETRO JUNTO A PROPOSTA DE PREÇOS, SOB PENA DE DESCLASSIFICAÇÃO.	80	UND	ESMALTEC	R\$ 747,00	R\$ 59.760,00

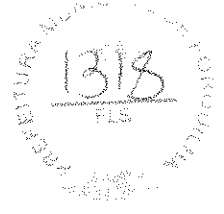

8	FOGÃO DOMESTICO TIPO DE FOGÃO: FISO; MATERIAL: CHAPA DE AÇO; MESA EM INOX; PUXADOR DE AÇO; TAMPA DE VIDRO TEMPERADO; QUANTIDADE DE BOCAS NO MÍNIMO 4 (QUATRO); TIPO DE QUEIMADORES:02 QUEIMADORES PEQUENOS 1.7 KW E 02QUEIMADORES FAMÍLIA 2 KW; TIPO DE CHAMA: SIMPLES TIPO DE AGENDAMENTO MESA E FORNO AUTOMÁTICO; POSSUIR BOTOS REMOVÍVEIS; FORNO ALTO LIMPANTE CAPACIDADE MÍNIMA DE87 LITROS; PRATELEIRAS: 01 FIXA ; PÉS ALTOS; TIPO DE GÁS: GLP.FIÇÃO ENERGÉTICA MESA E FORNO: CLASSE A; ALIMENTAÇÃO: BIVOLT; GARANTIA: 01 ANO.	22	UND	ESMALTEC	R\$ 876,00	R\$ 19.272,00
---	---	----	-----	----------	------------	---------------

TOTAL R\$ 377.315,00

VALOR DO LOTE 04 R\$ 377.315,00 (TREZENTOS E SETENTA E SETE MIL, TREZENTOS E QUINZE REAIS)

ITEM	DESCRIÇÃO DOS ITENS	QUANT.	UND	MARCA/MODELO	VALOR UNIT.	VALOR TOTAL
1	ARMARIO ALTO FECHADO - CONFECCIONADO EM MDP 15MM REVESTIDO NA COR CINZA CRISTAL POR AMBAS AS FACES. FIXADA ATRAVÉS DE UM PROCESSO DE PRENSA DE BAIXA PRESSÃO COM ACABAMENTO EM FITA PVC (POLIESTIRENO) COM NO MÍNIMO 0,45MM DE ESPESSURA. CONTER 2 RETAGUARDAS FIXADAS NO FUNDO PRA PAREDE DO ARMÁRIO ATRAVÉS DE PERFIL POSSUIR PRATELEIRAS SUPERIOR E INFERIOR ECENTRAL, DEVERÁ POSSUIR 2 PORTAS COM FECHADURA CILINDRICA TIPO YALE CONTENDO 2 CHAVES. COM DOBRADIÇAS ALTA COM TRAVAS PLÁSTICAS COM GARRAS E PUXADORES EM POLIETILENO TIPO CONCHA. PÉS: TIPO OCTOGONAL DE POLIETILENO COM REGULAGEM; DEVE POSSUIR AS SEGUINTE MEDIDAS: 750X1220X470 MM(MÁXLP) COM VARIAÇÃO DE +1-5%.	55	UND	MARCA PROPRIA	R\$ 952,00	R\$ 52.360,00
2	ARMARIO ALTO 40MM - ESPECIFICAÇÕES: TAMPOS DE 40MM OU SUPERIOR COMPOSTO NA PARTE SUPERIOR EM MDP E INFERIOR POR ACABAMENTOS EM MDP. REVESTIDO POR AMBAS AS FACES NA COR CASTANHO ESCURO. FIXADA ATRAVÉS DE UM PROCESSO DE PRENSA DE BAIXA PRESSÃO COM ACABAMENTO EM FITA PVC (POLIESTIRENO) COM NO MÍNIMO 1,00MM DE ESPESSURA. POSSUIR LATERAIS, PRATELEIRAS, FUNDO E PORTAS CONFECCIONADOS EM MDP. REVESTIDO POR AMBAS AS FACES POR UMA FOLHA CELULÓSICA DECORATIVA BANHADA COM ACABAMENTO EM FITA PVC (POLIETILENO) COM NO MÍNIMO 0,45MM DE ESPESSURA. DEVERÁ POSSUIR 2 RETAGUARDAS FIXADAS NO FUNDO PARA A PAREDE DO ARMÁRIO ATRAVÉS DE PERFIL "H"CONFECCIONADA EM MDP. AS PORTAS DEVERÃO POSSUIR FECHADURA CILINDRICA TIPO YALE OU SIMILAR. COM SISTEMA ARTICULADO CONTENDO NO MÍNIMO 2 CHAVES COM PUXADORES EM POLIETILENO TIPO CONCHA. OS PÉS DEVERÃO SER TIPO OCTOGONAL COM ESPESSURA DE NO MÍNIMO 5MM DE POLIETILENO COM REGULAGEM DE ALTURA DEVE POSSUIR AS SEGUINTE MEDIDAS (PXLXA): 380MMX800MMX1680MM COM VARIAÇÃO DE +/- 5%.	55	UND	MARCA PROPRIA	R\$ 1.331,00	R\$ 73.205,00

LOTE 09

3	<p>ARMÁRIO PARA ESCRITÓRIO SEM-ABERTO COM 2 PORTAS BAIXAS NA COR CINZA CONFECCIONADO EM MDP BP (15MM) REVESTIDO POR AMBAS AS FACES POR UMA FOLHA CELULÓSICA DECORATIVA BANHADA. EM SOLUÇÃO MELAMÍNICA COM ACABAMENTO EM FITA PVC (POLIESTIRENO). MEDINDO (A)X(L)X(P) 1,60 X 0,90 X 0,90 CM COM VARIACÃO DE 5%. CONTENDO 01 PRATELEIRA INTERNA INFERIOR E 01 EXTERNA SUPERIOR. 02 PORTAS BAIXAS CONFECCIONADO NO MESMO MATERIAL DO CORPO FECHADURA CILÍNDRICA TIPO YALE COM SISTEMA ARTICULADO CONTENDO 2 CHAVES. PUXADOR EM POLIETILENO (PLÁSTICO DE ALTO IMPACTO) DO TIPO CONCHA. DOBRADIÇAS DE AÇO COM TRAVAS PLÁSTICAS COM GARRAS QUE SE TRAVAM A PORTA.</p>	55	UND	MARCA PROPRIA	R\$ 903,00	R\$ 49.665,00
4	<p>ARMÁRIO SEMI ABERTO 40MM - ESPECIFICAÇÕES: TAMPOS DE 40MM OU SUPERIOR COMPOSTO NA PARTE SUPERIOR EM MDP E INFERIOR POR ACABAMENTOS EM MDP. REVESTIDO POR AMBAS AS FACES NA COR CASTANHO ESCURO COM ACABAMENTO EM FITA PVC (POLIESTIRENO) COM NO MÍNIMO 1,00MM DE ESPESSURA. DEVERÃO POSSUIR 2 PORTAS INFERIORES COM AS SEQUINTE MEDIDAS MÍNIMAS 550MM(A) X 435MM(L) CONFECCIONADAS EM MDP. REVESTIDO POR AMBAS AS FACES POR UMA FOLHA CELULÓSICA DECORATIVA BANHADA EM SOLUÇÃO MELAMÍNICA FIXADA ATRAVÉS DE UM PROCESSO DE PRENSA DE BAIXA PRESSÃO COM ACABAMENTO EM FITA PVC POLIETILENO COM NO MÍNIMO 0,45MM DE ESPESSURA. NA PARTE SUPERIOR DEVERÁ POSSUIR UMA PRATELEIRA CENTRAL COM AS SEQUINTE MEDIDAS 375MM(P) X 860MM(L) CONFECCIONADAS EM MDP. REVESTIDO POR AMBAS AS FACES POR UMA FOLHA CELULÓSICA DECORATIVA BANHADA EM SOLUÇÃO MELAMÍNICA FIXADA ATRAVÉS DE UM PROCESSO DE PRENSA DE BAIXA PRESSÃO COM ACABAMENTO EM FITA PVC (POLIETILENO) COM NO MÍNIMO 0,45MM DE ESPESSURA. POSSUIR LATERAIS PRATELEIRAS FUNDO CONFECCIONADO EM MDP, REVESTIDO POR AMBAS AS FACES POR UMA FOLHA CELULÓSICA DECORATIVA BANHADA EM SOLUÇÃO MELAMÍNICA FIXADA ATRAVÉS DE UM PROCESSO DE PRENSA DE BAIXA PRESSÃO COM ACABAMENTO EM FITA PVC (POLIETILENO) COM NO MÍNIMO 0,45MM DE ESPESSURA. DEVERÁ POSSUIR 2 RETAGUARDAS FIXADAS NO FUNDO PARA A PAREDE DO ARMÁRIO ATRAVÉS DE PERFIL "H" CONFECCIONADA EM MDP. AS PORTAS DEVERÃO POSSUIR FECHADURA CILÍNDRICA TIPO YALE OU SIMILAR. COM SISTEMA ARTICULADO CONTENDO NO MÍNIMO 2 CHAVES COM PUXADORES EM POLIETILENO TIPO CONCHA. OS PÉS DEVERÃO SER TIPO OCTOGONAL COM ESPESSURA DE NO MÍNIMO 5MM DE POLIETILENO COM REGULAGEM DE ALTURA. DEVE POSSUIR AS SEQUINTE MEDIDAS X 800MM X 1680MM COM VARIACÃO DE +1 - 5%.</p>	55	UND	MARCA PROPRIA	R\$ 1.097,00	R\$ 60.335,00



5	ARMÁRIO BAIXO 40MM - ESPECIFICAÇÕES: TAMPOS 40MM OU SUPERIOR COMPOSTO NA PARTE SUPERIOR EM MDP E INFERIOR POR ACABAMENTOS EM MDP, REVESTIDO POR AMBAS AS FACES NA COR CASTANHO ESCURO COM ACABAMENTO EM FITA PVC (POLIESTIRENO) COM NO MÍNIMO 1,00MM DE ESPESSURA. POSSUIR LATERAIS, PRATELEIRAS, FUNDO E PORTAS CONFECIONADOS EM MDP, REVESTIDO POR AMBAS AS FACES POR UMA FOLHA CELULÓSICA DECORATIVA BANHADA EM SOLUÇÃO MELAMÍNICA FIXADA ATRAVÉS DE UM PROCESSO DE PREENSA DE BAIXA PRESSÃO COM ACABAMENTO EM FITA PVC (POLIETILENO) COM NO MÍNIMO 0,45MM DE ESPESSURA. DEVERÁ POSSUIR 2 RETAGUARDAS FIXADAS NO FUNDO PARA A PAREDE DO ARMÁRIO ATRAVÉS DE PERFIL "H" CONFECIONADA EM MDP. AS PORTAS DEVERÃO POSSUIR FECHADURA CILÍNDRICA TIPO YALE OU SIMILAR - COM SISTEMA ARTICULADO CONTENDO NO MÍNIMO 2 CHAVES COM PUXADORES EM POLIETILENO TIPO CONCHA. OS PÉS DEVERÃO SER TIPO OCTOGONAL COM ESPESSURA DE NO MÍNIMO 5MM DE POLIETILENO COM REGULAGEM DE ALTURA DEVE POSSUIR AS SEGUINTE MEDIDAS PXL X A : 380MM X 800MM X 730MM COM VARIAÇÃO DE +/- 5%.	55	LUNDI MARCA PROPRIA	R\$ 785,00	R\$ 43.175,00
---	---	----	---------------------	------------	---------------



6	<p>ESTACÃO DE TRABALHO EM L COM PE PAINEL GAVETEIRO - TAMPO DE 40MM OU SUPERIOR COMPOSTO NA PARTE SUPERIOR EM MDP E INFERIOR POR ACABAMENTOS, REVESTIDO POR AMBAS AS FACES NA COR CASTANHO ESCURO, COM ACABAMENTO EM FITA EM PVC COM NO MÍNIMO 1MM DE ESPESURA COM BORDAS ENCADEADAS, RETAGUARDA DAS MESAS; CONFECCIONADO EM MDP, REVESTIDO POR AMBAS AS FACES, FIXADA AO TAMPO E AOS PÉS UTILIZANDO SISTEMA GIKOFIX COM CASTANHAS DE NO MÍNIMO 15MM E PINOS DE NO MÍNIMO 6MM COM ROSCA SOBERBA, SENDO DOIS 2 PÉS DA MESA CONFECCIONADO EM MDP, REVESTIDO POR AMBAS AS FACES NA COR CASTANHO ESCURO PRETO, COM 2 ESPAÇADORES INJETADOS EM POLIESTIRENO COM PINTURA METALIZADA UTILIZADOS COMO ARREMATO DE ACABAMENTO ENTRE TAMPO E PÉS, PONTEIRA TIPO OCTOGONAL COM ESPESURA DE 15MM DE POLIESTIRENO QUE PERMITE A REGULAGEM QUANDO HÁ DESNÍVEL DO PISO FACILITANDO ASSIM O MANUSEIO DO PRODUTO, FIXADO AO TAMPO UTILIZANDO SISTEMA GIKOFIX COM CASTANHAS DE 15MM E PINOS 6MM COM ROSCA SOBERBA, COM CONEXÃO 90 NOVENTA GRAUS DE 40MM COMPOSTO NA PARTE SUPERIOR EM MDP, REVESTIDO POR AMBAS AS FACES MEDINDO 600MM(L) X 600MM(P) X 40MM (E), COM ACABAMENTO EM FITA EM PVC (POLIESTIRENO) COM 1MM ESPESURA, COM BORDAS APARENTES ENCADEADAS COM UM ÂNGULO DE 90 E DOIS ÂNGULOS DE 45 O SENDO 0 1 0 E 2 0 DE MESMA MEDIDA, DEVERÁ ESTÁ FIXADA DE 04 (QUATRO) CHAPINHAS DE COHEÇÃO PARA FIXAÇÃO COM AS MESAS SENDO UTILIZADAS DUAS DE CADA LADO E PARAFUSOS ROSCA SOBERBA, SENDO PÉ GAVETEIRO COM TAMPOS DE 40MM OU SUPERIOR COMPOSTO NA PARTE SUPERIOR EM MDP E INFERIOR POR ACABAMENTOS EM MDP, REVESTIDO POR AMBAS AS FACES NA COR PRETO, COM ACABAMENTO EM FITA EM PVC (POLIESTIRENO) COM 1MM ESPESURA COM BORDAS APARENTES ENCADEADAS, COM 2 TUBOS 40X40 COM NO MÍNIMO 155MM DE ALTURA UTILIZADO PARA FIXAÇÃO DO PÉ GAVETEIRO AO TAMPO DA MESA, POSSUIR RETAGUARDA CONFECCIONADO EM DURAPLAC DE NO MÍNIMO 3MM, DEVERÁ POSSUIR 4 GAVETAS NO MÍNIMO COM CORPO CONFECCIONADO EM GALVALUME CHAPA # 26 FRENTE DAS GAVETAS EM MDP, REVESTIDO POR AMBAS AS FACES NA COR CASTANHO ESCURO, COM DESLIZAMENTO POR TRILHO CORREDIÇA COM ROLDANAS EM NYLON FIXADAS POR REBITES COM ROSCA CONEXA, COM FECHADURA CILÍNDRICA TIPO YALE OU SIMILAR SENDO COM SISTEMA ARTICULADO CONTENDO 2 CHAVES, POSSUIR PUXADORES EM POLIESTIRENO TIPO CONCHA, DEVE POSSUIR AS SEGUINTES MEDIDAS TOTAIS X (600MMX400MM) X 750MM COM VARIAÇÃO DE +/- 5%.</p>	54	UND	MARCA PROPRIA	R\$ 1.147,00	R\$ 61.938,00
---	---	----	-----	---------------	--------------	---------------

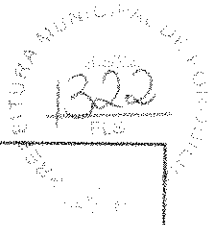

	232	UND	MARCA PROPRIA	R\$	R\$	85.376,00	
7	<p>MESA DE TRABALHO COM DUAS GAVETAS MEDINDO (A X L X P) 740MMX1200MMX600MM COM VARIAÇÃO DE +1-5% NA COR CINZA, COM TAMPO E CORPO MACIÇOS CONFECIONADOS EM MDP DE 15MM REVESTIDO EM MELAMÍNICA FIXADA ATRAVÉS DE PROCESSO INDUSTRIAL DE PREENSA DE BAIXA PRESSÃO. ACABAMENTO COM FITA DE BORDA COLADO POR CENTRO DE USINAGEM PELO SISTEMA HOTMELT NA COR CINZA. POSSUIR GAVETEIRO AÉREO COM 3 GAVETAS MEDINDO (A X L X P) 200MMX290MMX375MM COM VARIAÇÃO DE +1-5% ACABAMENTO EM FITA ABS. POSSUIR FECHADURA CILÍNDRICA TIPO YALE COM CHAVES, BOTILHO E LINGUETA. POSSUIR PUXADORES TIPO ALÇA EM POLIETILENO DE ALTO IMPACTO. POSSUIR PE FIXO TIPO "H" COM ESTRUTURA EM AÇO INDUSTRIAL COM TRATAMENTO ANTICORROSIVO ATRAVÉS DA FOSFORIZAÇÃO INORGÂNICA E REVESTIMENTO PELO SISTEMA EPOXI-PO MESA DE TRABALHO COM DUAS GAVETAS MEDINDO (A X L X P) 740MMX1200MMX600MM COM VARIAÇÃO DE +1-5% NA COR CINZA, COM TAMPO E CORPO MACIÇOS CONFECIONADOS EM MDP DE 15MM REVESTIDO EM MELAMÍNICA FIXADA ATRAVÉS DE PROCESSO INDUSTRIAL DE PREENSA DE BAIXA PRESSÃO. ACABAMENTO COM FITA DE BORDA COLADO POR CENTRO DE USINAGEM PELO SISTEMA HOTMELT NA COR CINZA. POSSUIR GAVETEIRO AÉREO COM 3 GAVETAS MEDINDO (A X L X P) 200MMX290MMX375MM COM VARIAÇÃO DE +1-5% ACABAMENTO EM FITA ABS. POSSUIR FECHADURA CILÍNDRICA TIPO YALE COM CHAVES, BOTILHO E LINGUETA. POSSUIR PUXADORES TIPO ALÇA EM POLIETILENO DE ALTO IMPACTO. POSSUIR PE FIXO TIPO "H" COM ESTRUTURA EM AÇO INDUSTRIAL COM TRATAMENTO ANTICORROSIVO ATRAVÉS DA FOSFORIZAÇÃO INORGÂNICA E REVESTIMENTO PELO SISTEMA EPOXI-PO CURADO EM ESTUFA NA COR CINZA E ENTRE ELAS ALMOFADA EM MDP DE 15 MM NA MESMA COR DO TAMPO. POSSUIR PONTEIRAS OBLONGAS COM SAPATAS NIVELADORAS.</p>	232	UND	MARCA PROPRIA	R\$ 368,00	R\$	85.376,00
8	<p>MESA EM POLIPROPILENO INJETAVEL QUADRADA EMPALHAVEL DE 04 LUGARES MEDINDO 70X70X70 MATERIA-PRIMA 100% VIRSEM, TENDO DESSA FORMA, GARANTIA DE QUALIDADE DO MATERIAL, PRODUTO ADITIVADO COM ANTI-UV, OU SEJA, RESISTENTE AOS RAIOS SOLARES E DE FACIL LIMPEZA.</p>	355	JESUS	R\$ 116,00	R\$	41.180,00	
9	<p>MESA DE REUNIÃO REDONDA COM TAMPO DE 40MM TAMPO DE 40MM OU SUPERIOR COMPOSTO NA PARTE SUPERIOR EM MDP E INFERIOR POR ACABAMENTOS MOLDURADOS DEEM MDP. REVESTIDO POR AMBAS AS FACES NA COR CASTANHO COM TONS CLAROS E ESCUROS COM ACABAMENTO EM FITA EM PVC (POLIESTIRENO) COM NO MÍNIMO 1MM ESPESSURA, ARREDONDADO NAS EXTREMIDADES. RETAGUARDA DA MESA CONFECIONADO EM MDP, REVESTIDO POR AMBAS. FIXADA AO TAMPO E AOS PÉS UTILIZANDO SISTEMA GIROFIX COM CASTANHAS DE NO MÍNIMO 15MM E PINOS NO MÍNIMO 6MM COM ROSCA SOBERBA. PÉS DA MESA CONFECIONADO EM MDP. EM "X" COMPOSTO POR 2 PARTES IGUAIS UTILIZANDO UM SISTEMA DE ENCAIXE SUPERIOR E INFERIOR EM "U" REVESTIDO POR AMBAS AS FACES NA PRETO MEDINDO 600MM(L) X 700MM(A) COM ACABAMENTO EM FITA PVC 0,43MM. POSSUIR PÉS COM PONTEIRA TIPO OCTOGONAL COM ESPESSURA MÍNIMA DE 6MM DE POLIESTIRENO QUE PERMITE A REGULAGEM DE ALTURA, FIXADO AO TAMPO UTILIZANDO SISTEMA GIROFIX COM CASTANHAS DE NO MÍNIMO 15MM E PINOS NO MÍNIMO 6MM COM ROSCA SOBERBA. DEVE POSSUIR AS SEGUINTE MEDIDAS TOTAIS COM VARIAÇÃO DE +1-5%.</p>	30	MARCA PROPRIA	R\$ 612,00	R\$	18.360,00	

10	MESA RETANGULAR PARA REUNIRIO MEDINDO 2000X900X750 (LXPA) COM VARIACAO DE H: 5%. TAMPO EM MADEIRA MDP DE 15 MM DE ESPESSURA NA COR CINZA COMPOSTA DE PARTICULAS DE PINUS LIGADAS ENTRE SI POR RESINAS SINTETICAS DE UREA FORMALDEIDO. REVESTIDA COM PAPEIS IMPREGNADOS COM RESINAS MELAMINICAS DE BAIXA PRESSAO. EM AMBAS AS FACES REVESTIDAS COM FITA DE BORDA DE PVC COM 2 MM DE ESPESSURA EM TODOS OS LADOS. COM RAO DE 15 MM NAS ARESTAS, SENDO ALTAMENTE RESISTENTE A IMPACTOS. PAINEL FRONTAL EM MADEIRA MDP DE 15 MM DE ESPESSURA NA COR VERONA. REVESTIDAS COM FITA DE BORDA DE PVC POSSUIR DOIS PE DO TIPO "PAINEL" MEDINDO 600 (L) X 600 (A) X 15 (P) APROXIMADAMENTE QUE FORMA A ESTRUTURA DE SUSTENTACAO DA MESA E DEVERA SER CONFECCIONADO CALINDO DE 15 MM COM O MESMO MATERIAL DO TAMPO NA COR VERONA. REVESTIDAS COM FITA DE BORDA DE	30	UND	MARCA PROPRIA	R\$ 968,00	R\$	29.040,00
TOTAL							R\$ 514.634,00

VALOR DO LOTE 09: R\$ 514.634,00 (QUINHENTOS E QUATORZE MIL, SEISCENTOS E TRINTA E QUATRO REAIS)

OBSERVAÇÕES:

1. Declaramos que o prazo da validade desta Proposta é de, **60 (SESSENTA)** dias a partir da data de abertura da seção do prego.
2. Declaramos expressamente que, no (s) prego (s) acima ofertado (s), estão inclusos todos os custos indiretos tais como: impostos, taxas, fretes, seguros, deslocamentos de
3. Declaramos que o Prazo de entrega dos produtos ou dos objetos que vierem a ser contratados serão definidos na respectiva Solicitação de Fornecimento.
4. Declaramos que a Garantia dos equipamentos será de **12 MESES**, contra qualquer defeito de fabricação sendo, durante este período, constatado defeito.
5. Declaramos que **NÃO POSSUI** como sócio, gerente e diretores, servidores do Orgão, e ainda cônjuge, companheiro ou parente até terceiro grau.
6. Condições de pagamento: O pagamento será efetuado em até 30 (trinta) dias da apresentação de Fatura, devidamente atestada pelo Setor Competente.
7. Declaramos que tomamos conhecimento de todas as condições que possuem orientar a elaboração completa da proposta de Preços e que os preços registrados em ata será
8. Finalizando, Declaramos para finalizar, declaramos que estamos de pleno acordo com todas as regras e condições colocadas no edital e também em seus anexos.

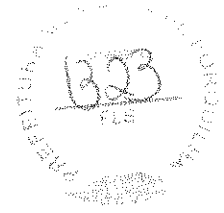

Participação 1

Nome do Participante

000

000

000

000

000

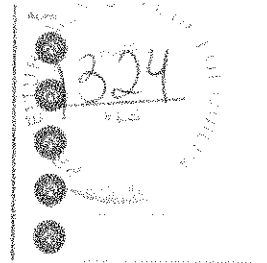

Edital: 2023.12.26.001 | Lote: 1

Marca

Data

Prazo de Validade da Proposta

Devidos

12/01/2024 | 16:28:27 VBR

60 dias

Informações sobre preços e marcas

Produto	Quantidade	Unidade	Valor Inicial Unitário (Valor Inicial Global)	Valor Final Unitário (Valor Final Global)	Marca
01 01 - MONITOR 24"	14	Unidade	R\$ 4.658,00 (R\$ 65.212,00)	.	BRASIL PC
01 02 - MONITOR 24"	174	Unidade	R\$ 1.305,00 (R\$ 226.860,00)	.	BRASIL PC
01 03 - MONITOR 24"	174	Unidade	R\$ 1.174,00 (R\$ 204.276,00)	.	LG
01 04 - MONITOR 24"	14	Unidade	R\$ 1.236,00 (R\$ 17.304,00)	.	LENOVO
01 05 - MONITOR 24"	8	Unidade	R\$ 4.525,00 (R\$ 36.200,00)	.	VIVO
TOTAL DO LOTE			R\$ 219.507,00		

DECLARAÇÃO:

Eu, abaixo assinado, declaro que cumpri integralmente os requisitos de habilitação.

Declaro ainda que estou ciente e concordo com as condições contidas no edital e seus anexos, bem como de que a proposta apresentada está em conformidade com o edital e que o valor oferecido compreende a integralidade dos custos para atendimento dos direitos trabalhistas assegurados na Constituição Federal, nas leis trabalhistas, nas normas internacionais, nas convenções coletivas de trabalho e nos termos de ajustamento de conduta vigentes na data de sua entrega em definitivo.

Declaro ainda que não empregamos menor de 18 anos em trabalho noturno, perigoso ou insalubre e não empregamos menor de 16 anos, salvo menor, a partir de 14 anos, na condição de aprendiz, nos termos do artigo 7º, inciso III, da Constituição.

Declaro ainda que não empregamos, em nossa cadeia produtiva, empregados exercendo trabalho degradante ou forçado, observando o disposto nos parágrafos II e IV do art. 11 e no inciso II do art. 9º da Constituição Federal.

Declaro, ainda, o cumprimento da exigência de reserva de cargos para pessoas com deficiência e para reabilitado da Previdência Social, previsto no art. 93 da Lei 8.213/1991.

Participante 2

Nome do participante

CPF

CNPJ

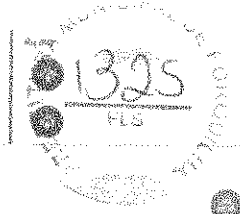

Edital: 2623.12.26.001 | Lote: 2

Marca
Data
Prazo de Validade da Proposta

TS SHARA
12/01/2024 | 16:51:07:147
60 dias

Informações sobre preços e marcas

Produto	Quantidade	Unidade	Valor Unitário	Valor Total	Marca
100 - TABULEIRO	25	Unidade	R\$ 450,00	R\$ 11.250,00	TS SHARA
102 - MOEDAS DE	14	Unidade	R\$ 693,00	R\$ 9.702,00	TS SHARA
TOTAL DO LOTE				R\$ 20.952,00	

DECLARAÇÃO:

- Declaro que cumprio plenamente os requisitos de habilitação;
- Declaro que estou ciente e concordo com as condições contidas no edital e seus anexos, bem como de que a proposta apresentada está em conformidade com o edital e que o valor ofertado compreende a integralidade dos custos para atendimento dos demais trabalhadores assegurados na Constituição Federal, nas leis trabalhistas, nas normas infralegais, nas convenções coletivas de trabalho e nos termos de acatamento de custos exigidos na data de sua entrega em definitivo;
- Declaro que não empregamos menos de 18 anos em trabalho noturno, perigoso ou insalubre e não empregamos menos de 16 anos, salvo menor, a partir de 14 anos, na condição de aprendiz, nos termos do artigo 7º, inciso III, da Constituição;
- Declaro que não utilizamos, em nossa cadeia produtiva, empregados executando trabalho degradante ou forçado, observando o disposto nos Parágrafo II e IV do art. 3º e no inciso II do art. 5º da Constituição Federal;
- Declaro que cumpriremos as exigências de reserva de cargos para pessoa com deficiência e para reabilitado da Previdência Social previstas no art. 93 da Lei nº 21.511/99;

Participante 1

Nome do participante

Atestado 01.pdf

Atestado 02.pdf

Atestado 3.pdf

Atestado 4.pdf

Atestado 5.jpg

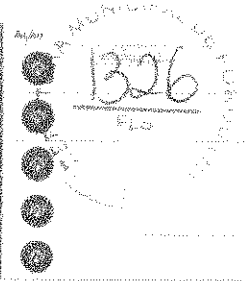

Edital: 2023.12.26.001 | Lote: 6

Marca
Data
Prazo de Validade da Proposta

Diversos
12/01/2024 | 15:38:13.912
60 dias

Informações sobre preços e marcas

Produto	Quantidade	Unidade	Valor Inicial Unitário (Valor em R\$)	Valor Final Unitário (Valor em R\$)	Marca
16.01 - AR CONDICION	5	Unidade	R\$ 3.000,00 (R\$ 3.000,00)	-	agratto
16.02 - AR CONDICION	138	Unidade	R\$ 2.649,10 (R\$ 265.273,80)	-	agratto
16.03 - AR CONDICION	74	Unidade	R\$ 4.183,00 (R\$ 309.542,00)	-	agratto
16.04 - AR CONDICION	2	Unidade	R\$ 6.000,00 (R\$ 12.000,00)	-	agratto
16.05 - AR CONDICION	1	Unidade	R\$ 7.675,54 (R\$ 7.675,54)	-	agratto
16.06 - VENTILADOR E	60	Unidade	R\$ 403,10 (R\$ 24.186,00)	-	ventapoi
TOTAL: 320 UNID			R\$ 22.926,64		

DECLARAÇÕES:

Declaramos que cumprimos plenamente os requisitos de habilitação:

Declaramos que estamos cientes e concordamos com as condições contidas no edital e seus anexos, bem como de que a proposta apresentada está em conformidade com o edital e que o valor ofertado compreende a integralidade dos custos para atendimento dos direitos trabalhistas assegurados na Constituição Federal, nas leis trabalhistas, nas normas regulamentares, nas convenções coletivas de trabalho e nos termos de ajustamento de conduta vigentes no data de sua entrega em definitivo.

Declaramos que não empregamos menor de 18 anos em trabalho noturno, perigoso ou insalubre e não empregamos menor de 16 anos, salvo menor, a partir de 14 anos, na condição de aprendiz, nos termos do artigo 7º, XXXII, da Constituição.

Declaramos que não possuímos, em nossa cadeia produtiva, empregados executando trabalho degradante ou forçado, observando o disposto nos incisos II e IV do art. 1º e no inciso II do art. 5º da Constituição Federal.

Declaramos que cumprimos as exigências de reserva de cargos para pessoa com deficiência e para reabilitado na Previdência Social, previstas no art. 93 da Lei 8.213/1991.

ThinkVision T22i-10 61A9MHR1ER

Product
ThinkVision T22i-10

Machine Type
61A9

Region
LA

Display Size
21.5"

View Area
476.1x267.6 mm

Panel
In-Plane Switching

Aspect Ratio
16:9

Resolution
1620x1080

Pixel Pitch
0.248x0.248 mm

Dot / Pixel Per Inch
102 dpi

View Angle (H / V)
178 / 175

Pixel Response Time
6 ms

Refresh Rate
60 Hz

Brightness
250 nits

Contrast Ratio
1000:1

Color Gamut
72% NTSC

Anti-glare
Yes

Multiple Input
HDMI, DP, VGA

USB Port
4x USB 3.0 (1x BC)

Camera
None

Microphone
None

Speaker
None

Power Consumption (Typical / Maximum)
15.5W / 55W

Power Adapter
Integrated

Stand

Tilt, Swivel, Pivot, Height Adjust Stand

Color

Black

Side Bezel Width

2 mm

Dimensions with Stand (HxWxD)

357.6x489.7x251.9 mm / 14.08x19.26x9.92 inches

Weight (Including Stand)

4.92 kg / 10.85 lbs.

Monitor cable

HDMI (Braze Only)

ENERGY STAR

Yes

TCO

TCO 7.0

EPEAT

Silver

TÜV Rheinland Low Blue Light

None

TÜV Rheinland Eye Comfort

Yes

TÜV Rheinland Eyefsafe Display

None

TÜV Rheinland Flicker Free

None

Base Warranty

3-year

Operating System Support

Support Windows 7, Windows 10

Sync Technology

None

Tiny Support / CPU / Platform

None / None / None

Ethernet / Bluetooth / Wireless

None / None / None

Touch Screen / Digitizer Pen / Battery

None / None / None

Display Ram / Storage / Card Slot

None / None / None

EAN / UPC / JAN

None

Announce Date

2017-04-01

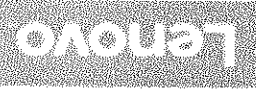

WWW.LENOVO.COM

Lenovo may not offer the products, services or features discussed in this document in other countries. Lenovo may withdraw an offering at any time. Information is subject to change without notice. Consult your local representative for information on offerings available in your area.

Lenovo reserves the right to change specifications or other product information without notice. Lenovo is not responsible for photographic or typographical errors.

Lenovo provides this publication "as is" without warranty of any kind, either express or implied, including the implied warranties of merchantability or fitness for a particular purpose.

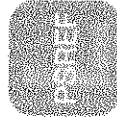

<https://psref.lenovo.com>

Visit psref website for the latest version of Product Specifications Reference.

© Lenovo, 2022. All rights reserved.

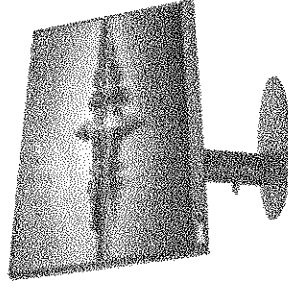

ThinkVision T22i-10 MONITOR

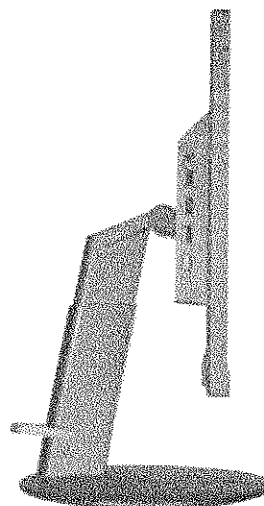

Model: T22i-10 (8195) / (8196)

DISPLAY

Panel Size	21.5" Wide
Panel Type	IPS
Backlight	WLED
Resolution (H x V)	1920 x 1080
Aspect Ratio	16:9
Anti-Glare	Yes
Borderless Screen	Yes
Screen Dimensions (W x H) (mm)	476.064 x 267.786
(inches)	18.74" x 10.54"
Maximum Brightness (Typical)	250 cd/m²
Viewing Angle (H/V at CR 10:1)	178°/178°
Contrast Ratio (Typical)	1000:1
Dynamic Contrast Ratio	3M:1
Pixel Pitch (mm)	0.246 x 0.246
Color Gamut NTSC (CIE 1931)	72%
Color Support (Typical)	16.7 Million
Response Time	4/6/14 ms

CONNECTIVITY

Video Input Signals	VGA + HDMI 1.4 + DisplayPort 1.2
Video Cables Supplied (Length)	1.8 m
Audio	Audio-Out
OSD Languages	English, French, German, Spanish, Italian, Japanese, Simplified Chinese, Russian

MECHANICAL

Tilt Angle (Front / Back)	-5° / 30°
Swivel Angle (Left / Right)	+/- 45°
Lift (mm / inches)	110 / 4.33"
Pivot	-90° / 90°
Cable Management	Yes
Kensington Lock	Yes
VESA Mounting	Yes (100 mm)
Bezel Color	Raven Black
Bezel Width	
Top (mm / inches)	2 / 0.08"
Bottom (mm / inches)	21.4 / 0.84"
Sides (mm / inches)	2 / 0.08"

DIMENSIONS (W x D x H)

Size Packed (mm)	577 x 378 x 191
(inches)	22.7" x 14.9" x 7.5"
Size Unpacked with Stand (mm)	489.7 x 251.9 x 357.6
(inches)	19.28" x 9.92" x 14.08"
Size Monitor Head Only (mm)	489.7 x 43.5 x 297
(inches)	19.28" x 1.71" x 11.69"
Stand Base Footprint Area (mm)	240 x 240
(inches)	9.45" x 9.45"
Weight	
Packed	Starting at 16.36 lbs (7.42 kg)
Unpacked	Starting at 10.85 lbs (4.92 kg)
Monitor Head Only	Starting at 6.94 lbs (3.15 kg)

POWER CONSUMPTION

Typical	20 W
Maximum	55 W
Sleep-Mode	<0.5 W
Switch Off-Mode	<0.5 W
Power Supply	Internal
Power Voltage	100 VAC - 240 VAC

COMPLIANCE

Arsenic-Free Glass	Yes
ULE	Gold
PVC-Free	Yes Without Cable
Mercury-Free	Yes
EPEAT	Silver
ENERGY STAR Rating	8.0
TCO	T0
TCO Edge	2.0
RoHS (EU 2002/95/EC)	Yes
China Energy Efficiency Standard	Tier 2
Windows Certification	Windows 7 / Windows 10



Environmental Product Assessment (EPEAT) Gold

© 2013 Lenovo. All rights reserved. For the latest product information, descriptions or any new offerings, visit www.lenovo.com. Lenovo reserves the right to alter specifications and without notice. Information is for informational purposes only. Information is subject to change without notice. Lenovo, ThinkVision, ThinkPad, ThinkPad, ThinkPad and ThinkPad are registered trademarks of Lenovo Corporation. Microsoft, Windows and Vista are registered trademarks of Microsoft Corporation. Lenovo, ThinkVision, ThinkPad and ThinkPad are registered trademarks of Lenovo Corporation. Microsoft, Windows and Vista are registered trademarks of Microsoft Corporation. The U.S. and V. are registered trademarks of the U.S. and V. governments. Other trademarks and service names may be trademarks or service names of other holders. All other marks listed are very based on their factory-installed system settings and usage. Visit www.lenovo.com/lenovo/safety for the latest product information and safety notices. © 2013 Lenovo. All rights reserved.

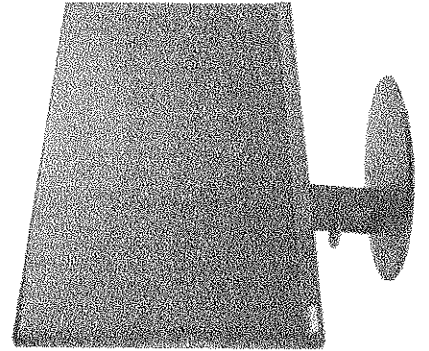
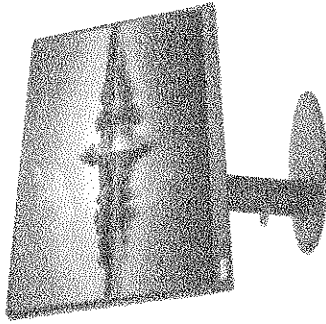
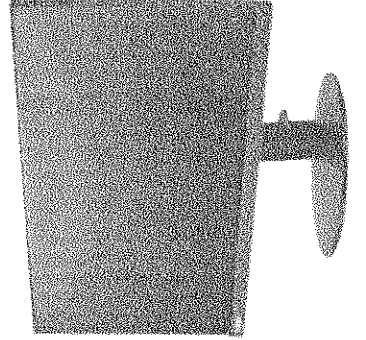
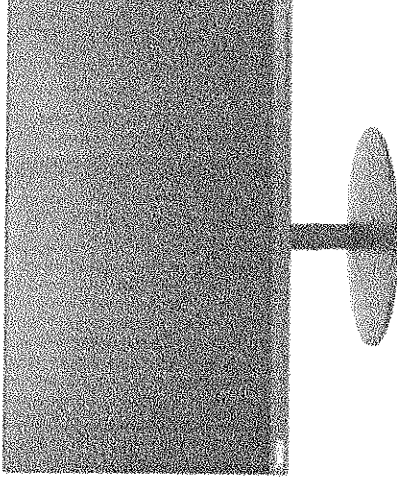
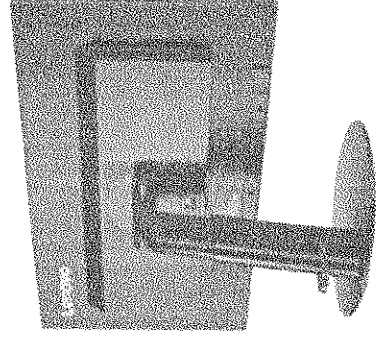
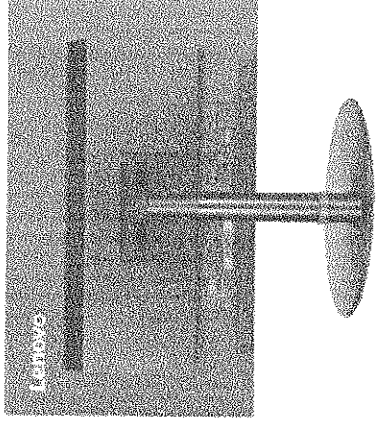

PC MONITOR / PC

20MK400H

19,5" Monitor LED TN HD

215

Tela 19,5" LED TN HD

OnScreen Control

Screen Split

Reader Mode

Flicker Safe

Ajuste de inclinação

HDMI e D-Sub

**CARACTERÍSTICAS DO PRODUTO**

Modelo	20MK400H-B
Tela	19,5" LED TN HD
Cor	Preto
Código para Vendas	20MK400H-B.AWZM
Sufixo	AWZM

TELA

Tamanho	19,5"
Tipo de Tela	LED TN
Briho	200 cd/m ²
Resolução Máxima	1366 x 768
Proporção	16:9
Suporte de Cores	16,7M (NTSC 72%)
Pixel Pitch	0,3177 x 0,3070 mm
Tempo de Resposta	2ms (GTG)
Revestimento de Tela	Anti-glare (3H)
Frequência Analógica e Digital	H: 30- 61 kHz V: 56-75 Hz
Ângulo de Visão	90° / 65°
VESA	Sim (75 x 75mm)

ENTRADAS/SAÍDAS

D-Sub	Sim
HDMI	Sim (v.1.4)
Display Port	-
DVI	-
Headphone Out	Sim
Audio In	-

RECURSOS

Alto-Falantes	-
Picture Mode	Sim

Reader Mode	Sim
Plug & Play	Sim
Flicker Safe	Sim
Color Calibrated	Sim

Color Weakness	Sim
AMD RADEON FreeSync™	-
Black Stabilizer	Sim
Dynamic Action Sync	Sim
Crosshair	Sim
PIP	-
Smart Energy Saving	Sim
OnScreen Control	Sim
Dual Controller	Sim

DIMENSÕES

Ajuste de Altura	-
Ajuste de Inclinação	Sim (-5°/35°)
Pivot	-
Líquida (com base) - LxAxP	463,8 x 366,5 x 181,9 mm
Líquida (sem base) - LxAxP	463,8 x 276,4 x 38,4 mm
Bruta (com embalagem) - LxAxP	589 x 352 x 130 mm

PESO

Líquido (com base)	2,3 kg
Líquido (sem base)	2,0 kg
Bruto (com embalagem)	3,4 kg

ACESSÓRIOS

Fonte de Alimentação	Sim
Cabo D-Sub	-
Cabo HDMI	Sim
Cabo Display Port	-
Cabo DVI	-

ENERGIA

Fonte	Adaptador externo
Consumo de Energia	13W (Típico)

OUTROS

Garantia	1 ano contado da entrega efetiva do produto ao consumidor.
NCM	8528.52.20
Classificação Fiscal	21.068.00
Código EAN	789329991754-7

MICRO BRAZILPC

IMAGEM MERAMENTE ILUSTRATIVA

ESPECIFICAÇÕES

PROCESSADOR:	INTEL I3 6100 3.70 GHZ 1151
PLACA MÃE:	BRAZILPC H310/B250M.2 1151
VGA:	1GB/64BITS PCYES G210
MEMÓRIA:	4GB DDR4
HD/SSD:	512GB
REDE:	10/100/1000 Mbps
SLOT DE EXP.:	1x PCI Express X16 / - 1x PCI Express X1
CONEXÕES:	PS/2 VGA HDMI DVI USB 3.0 USB 2.0
FONTE:	300W REAL PFC SLIM
GABINETE:	GABINETE SLIM TFX

REQUINTE NOS DETALHES

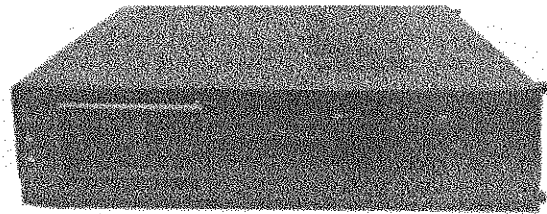
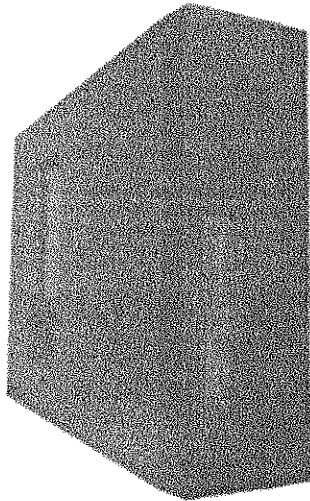
Projetado para pessoas que estão sempre em movimento, o NOVO VAIO® FE15 conta com detalhes que fazem toda diferença: processador Intel® Core i de 12ª Geração trazendo o máximo de performance e produtividade. Placa gráfica Intel Iris Xe* garantindo experiências mais ricas e com mais velocidade para designers e criadores. Não perca nenhum detalhe com a tela Full HD (1920 x 1080) antirreflexo de cristal líquido. Com a inicialização rápida usando a potência do SSD PCIe Gen 4** o VAIO® FE15 está sempre pronto para você. Faça multi-tarefas sem precisar se preocupar com a memória, o NOVO VAIO® FE15 possui 2 slots de memória, isso tudo sem se preocupar em ter que ficar perto de uma tomada devido a duração da bateria de 10 horas de uso* e sem se preocupar com a conectividade, já que é equipado com Wi-Fi 6†, até 3x mais rápido que a geração anterior.

*Depende da configuração adquirida.



PROCESSADORES ATUALIZADOS

Aumente sua produtividade e faça multitarefas sem se preocupar. O novo VAIO® vem equipado com processadores Intel de 12ª geração, a melhor e mais rápida geração da Intel.



PRECISÃO NOS DETALHES

A tela Full HD proporciona um visual mais imersivo e com menos distrações para os olhos. Aproveite todo o poder gráfico das novas GPU Intel® Xe Graphics† e desfrute de toda qualidade de imagem, seja num filme, numa edição de fotos ou em qualquer outro visual.



LEVEZA E AUTONOMIA COMBINADOS

Tenha autonomia para sair de casa sem preocupações, o novo VAIO® FE15 possui bateria de até 10 horas* de duração, design compacto, leve, pesando apenas 1,75 kg, e fino, com 19,9 mm.



MOBILIDADE AVANÇADA

Aproveite toda a conectividade que o VAIO® oferece, com portas USB e USB C 3.2, além do Wi-Fi 6†, a mais rápida transferência de dados já vista.



A QUALIDADE E PRIVACIDADE QUE VOCÊ PRECISA

A webcam HD e os dois microfones digitais com noise cancellation surpreendem a todos na videoconferência. Não seja surpreendido com a invasão de privacidade, a nossa webcam Shutter (bloqueador mecânico da câmera) te mantém sempre seguro.



COMFORT KEY & TECNOLOGIA ERGOLIFT

Com a tecnologia do teclado ergolift o notebook possui uma leve inclinação sendo mais confortável na hora de digitar, reduzindo o estresse do pulso e das mãos para usar à vontade. E não se preocupe, porque com o comfort key as teclas são maiores, possibilitando muito conforto na digitação além de ser robusto (teclado suporta até 10 milhões de ciclos).



1334
FLS

Título do Produto (60 caracteres)	Notebook VAIO FE15 VJFE54F11X-B0511H N15LP6 Linux 4GB RAM SSD Cinza Grafite
Título do Produto (100 caracteres)	Notebook VAIO FE15 N15LP6 Linux Cinza Grafite
Título do Produto (150 caracteres)	Notebook VAIO FE15 N15LP6 Linux 4GB RAM SSD Cinza Grafite
Keywords	notebook, notebook Vaio, Vaio, notebook Vaio FE, notebook Intel® notebook tela FHD, notebook compacto, notebook 15 polegadas, notebook home office, notebook para estudos, notebook com webcam, notebook para trabalho, SSD, teclado ergonômico, teclado numérico
Bullets Points	<ul style="list-style-type: none"> • Processador Intel® 12th, placa gráfica Intel® UHD Graphics e SSD NVMe • SO Linux • Tela de LCD 15.6" Full HD antirreflexiva que oferece mais conforto ao trabalhar, estudar ou assistir vídeos favoritos. • Webcam de alta definição (HD) e Microfone Digital para imagem e áudio de qualidade para suas videoconferências. • Bateria de alta capacidade com autonomia de até 10 horas para trabalhar e estudar sem se preocupar. • Maior conforto para digitar. Ao abrir o notebook, o teclado fica levemente inclinado e mais ergonômico para digitação. • Leve e prático, pesando apenas 1,75kg para levar onde você quiser. • Notebook de alta durabilidade, que entrega o máximo de performance para qualquer atividade, com um design moderno para muitos anos de uso

Descrição do Produto Completa

VAIO FE15 com Processador Intel® 12ª Geração

O VAIO FE15 foi desenvolvido para maximizar desempenho, com design elegante por fora e tecnologia gigante por dentro. É alimentado pelo processador de alta performance, para aplicações simultâneas, Intel Core i de 12ª Geração e Intel UHD Graphics, que proporciona velocidade inigualável e uma experiência que é incomparável. Apresentado com um desenho portátil fino e elegante.

Focado em desempenho com alta eficiência, o processador Intel Core i de 12ª geração é perfeito para jogadores entusiastas, produtivos multitarefas e criativos performáticos. Invente, assista, faça chamadas, tudo junto onde quer que esteja. Viva experiências visuais mais imersivas, recursos de inteligência artificial, alto desempenho em conectividade sem fio.

Experiência visual incrível em alta definição Full HD na tela de 15,6" widescreen, antirreflexiva. Aproveite todo o poder gráfico da GPU Intel® e desfrute da alta qualidade ao ler textos, editar fotos, criar artes visuais ou assistir aos vídeos preferidos.

Imagens e palavras valem muito. A câmera frontal de 1MP HD e 720p captura os rostos em alta definição e alta qualidade de imagem, transmite nitidez em reuniões e vídeos. Ao desconectar, o Webcam Cover é garantia de privacidade. Microfones digitais com Noise Cancellation, captam a voz nítida e clara ao anular os ruídos ao redor. Comunicação de confiança para falar, aparecer e influenciar.

O VAIO FE15 é fino e leve, companhia ideal onde estiver. Com apenas 1,75kg e 19,8mm fica simples ser produtivo em qualquer lugar. Em casa, na empresa, na praia, no campo, o dispositivo foi projetado para pessoas dinâmicas.

A bateria de alta capacidade permite uma operação de até 10 horas, um dia todo de trabalho livre de fios. As portas USB e USB C 3.2 unidas aos Wi-Fi 5, proporcionam a mais rápida transferência de dados já vista.

Cuidar de quem desfruta da alta performance de um Vaio é imprescindível. Ergonômico, o teclado tem tecnologia Ergolift. Ao abrir o notebook a um ângulo de 135° produz-se uma leve inclinação e extremo conforto ao digitar. Reduz o estresse do pulso e das mãos para usar à vontade. Além de Comfort Key, teclas maiores e resistentes à água, o notebook conta com o teclado numérico, perfeito para trabalhos com cálculos e preenchimentos de planilhas.

O VAIO FE15 é um notebook de alta durabilidade, que entrega o máximo de performance em qualquer atividade, com um design moderno e atemporal para muitos anos de uso. Ultrapasse seus limites e atreva-se a ser você com o VAIO FE15.

DIFERENCIAIS

- Processador Intel Core i de 12ª Geração e Intel UHD Graphics
- SSD, mais rapidez e maior desempenho, geração do SSD / Memória RAM, 2 slots DDR4
- Tela Full HD 15.6" antirreflexo
- Webcam HD, microfone com cancelamento de ruído, webcam cover
- Teclado ergonômico e resistente a derramamento de água
- Portas de conexão, porta energizada
- Bluetooth 5.1, Wi-Fi IEEE 802.11ac™ destacando velocidade de conexão
- Bateria integrada de até 10 horas*

*O tempo de duração da bateria pode variar de acordo com o uso



Orientações para cadastro das fotos:

- Seguir a sequência das fotos abaixo

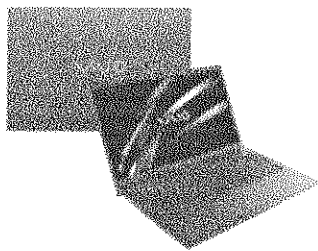

1

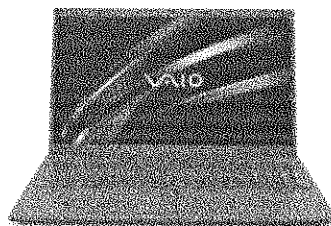

2

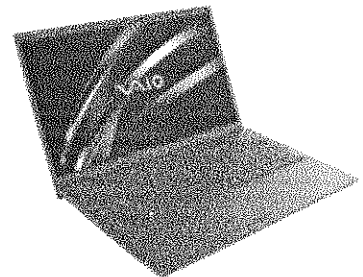

3

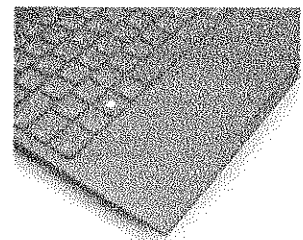
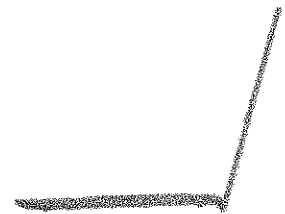
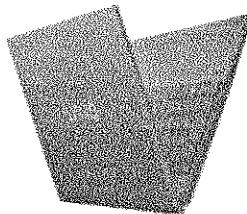
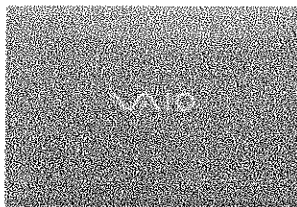
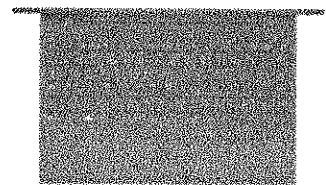
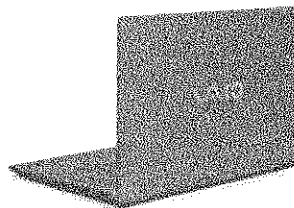
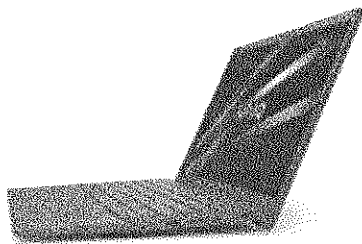

MICRO BRAZILPC



IMAGEM MERAMENTE ILUSTRATIVA

ESPECIFICAÇÕES

PROCESSADOR:	INTEL I5 10400F 2.9GHZ 1200
PLACA MÃE:	BRAZILPC H510M.2-TG 1200
VGA:	1GB/64BITS PCYES G210
MEMÓRIA:	4GB DDR4
HD/SSD:	512GB
REDE:	10/100/1000 Mbps
SLOT DE EXP.:	1x PCI Express X16 / - 1x PCI Express X1
CONEXÕES:	PS/2 VGA HDMI DVI USB 3.0 USB 2.0
FONTE:	300W REAL PFC SLIM
GABINETE:	GABINETE SLIM TFX

Estabilizador PowerEst

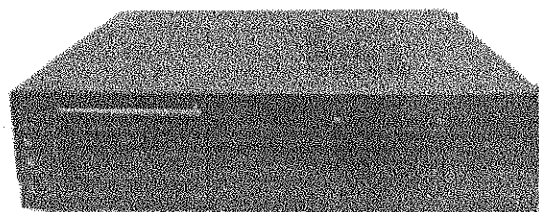
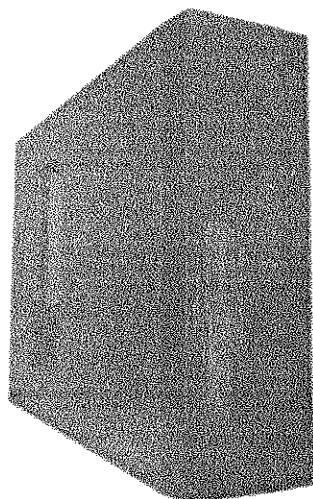
Para eletrodomésticos *Howe*

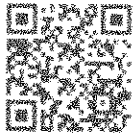

- Potências de 500, 700 e 1000VA
- Microprocessado
- 6 tomadas de saída
- Monovolt 115V ou 220V ou Bivolt 115/220V
- Filtro de linha integrado
- Proteção contra surtos de tensão
- Proteção contra sobrecarga
- Proteção contra sub e sobretensão
- Medição e análise em True-RMS

Aplicações

diversas aplicações, consulte QR-Code

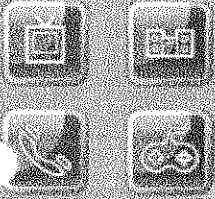

- Modelos:
- 9002 - 500VA - Monovolt 115V
 - 9003 - 500VA - Bivolt 115/220V
 - 9004 - 700VA - Monovolt 115V
 - 9005 - 700VA - Bivolt 115/220V
 - 9006 - 1000VA - Monovolt 115V
 - 9007 - 1000VA - Bivolt 115/220V
 - 9008 - 1500VA - Monovolt 115V
 - 9010 - 2000VA - Monovolt 115V
 - 9012 - 2500VA - Monovolt 115V



TS SHARA
The Intelligent Choice

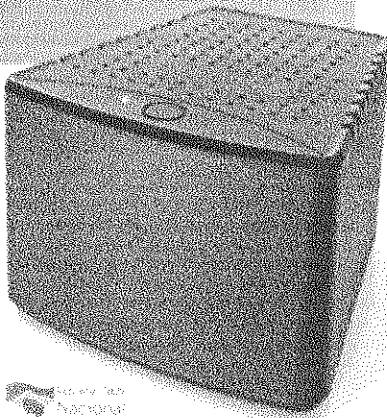

Manual de Operação
e Instruções

Nobreak

UPS Compact XPro
Universal

Potência de 1000VA

tsshara



Uninterruptible Power Supply

NOBREAK Microprocessado

Prezado usuário,

Parabéns pela escolha inteligente de um produto com a marca TS Shara.

Os Nobreaks microprocessados e inteligentes da linha UPS Compact XPro Universal foram desenvolvidos com os recursos mais avançados da engenharia e são produzidos dentro da norma ISO 9001:2015.

Os produtos da TS Shara são construídos com componentes de alta qualidade e são submetidos a rigorosos testes, oferecendo aos usuários confiança, segurança e tranquilidade.

Este manual de instruções oferece as informações necessárias para que o usuário aproveite plenamente os recursos do Nobreak, além de conter dicas de segurança e informações adicionais. Por isto, é muito importante a leitura prévia deste documento.

tshara

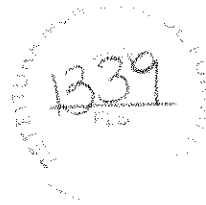

MODELOS	02
APLICAÇÕES	03
CUIDADOS E SEGURANÇA	03
FIO TERRA	04
COMANDOS E SINALIZAÇÕES	05
INSTALAÇÃO	07
FUNCIONAMENTO	08
CARREGADOR DE BATERIAS AUTOMÁTICO	08
TEMPO DE RECARGA DA BATERIA	09
AUTONOMIA E BATERIAS	09
ESPECIFICAÇÕES TÉCNICAS	10
GUIA PARA SOLUÇÕES DE PROBLEMAS	11
PERGUNTAS FREQUENTES	12

O nobreak deve ser instalado em uma rede elétrica dimensionada de acordo com as () das de segurança.

Uma rede bem instalada assegura um perfeito funcionamento de todos os circuitos internos do nobreak, principalmente as proteções e filtros. Consulte neste manual os tópicos (Cuidados e Segurança) e (Fio-Ferra).
Deixe sempre um espaço ao redor do nobreak para ventilação.

Siga as instruções a seguir.

1- Este nobreak é bivolt automático de entrada e reconhece automaticamente a tensão 115V ou 220V sem que necessite qualquer intervenção do usuário.

ATENÇÃO: As tomadas de saída também são Bivolt 115V ou 220V. No entanto, a tensão escolhida para a saída é selecionada manualmente através de uma chave comutadora de tensão que se encontra na parte inferior do produto. De fábrica, o nobreak é pré-selecionado para sair 115V.

2- Introduza o plugue do nobreak na tomada sem deixar acesso aos pinos e sem a utilização de benjamins. Após isso, acione a tecla liga-desliga. O nobreak fará o reconhecimento da rede elétrica e acenderá o led verde indicando que a rede está presente e foi reconhecida. Nesta situação, o nobreak estará filtrando e estabilizando a rede elétrica antes de disponibilizá-la nas tomadas de saída, além disso, estará carregando a(s) bateria(s) se for necessário.

3- Para garantir que a carga da(s) bateria(s) ofereça uma autonomia satisfatória, recomenda-se que o nobreak fique ligado na rede elétrica carregado por no mínimo 12 horas.
O Nobreak é recarregado normalmente mesmo quando estiver desligado, basta estar conectado a uma rede elétrica.

4- Conecte os aparelhos a serem alimentados pelo nobreak nas tomadas de saída, sempre respeitando a potência máxima do nobreak para que não haja uma sobrecarga. Portanto, fique atento ao consumo dos equipamentos que pretende ligar ao UPS Compact X Pro Universal.

5- Retire o plugue do Nobreak da tomada e confira o funcionamento de seus equipamentos durante esta simulação da falta de energia. O Nobreak emitirá um apito longo e acenderá o led vermelho (indicando que o Nobreak está fornecendo energia a partir das baterias). Os equipamentos devem permanecer funcionando. Caso o Nobreak não mantenha os equipamentos funcionando, pode estar havendo uma sobrecarga. Retire os equipamentos que estiverem sobrecarregando a saída do Nobreak.

6- Ao retornar o plugue à tomada, o Nobreak deverá reconhecer a rede, acendendo o led verde emitindo dois apitos curtos.

7- Caso seja necessário ligar o Nobreak durante a ausência da rede elétrica (função DC Start), acione a chave liga-desliga pressionando-a por aproximadamente 5 segundos. O led verde piscará durante este tempo e logo após acenderá o led vermelho, indicando que o Nobreak está em funcionamento fornecendo energia proveniente das baterias.

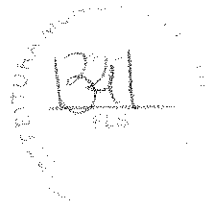

linha de Nobreaks da TS-Shaan foi criada para comodidade do usuário, pois trabalha a necessidade de intervenção, o ser ligado, o Nobreak verifica as condições da rede elétrica, estabilizando e filtrando a mesma antes de fornecê-las as tomadas de uso. Nesta situação o led verde ficará aceso.

a ausência, falha ou distúrbio da rede elétrica, o Nobreak alimentará a carga com energia da bateria através do seu inversor. Esta situação é indicada através do led vermelho que ficará aceso e de um bip prolongado cerca de 5 segundos depois que o inversor é acionado.

quando a bateria estiver com um nível baixo, o Nobreak avisará essa condição com um alarme sonoro intermitente progressivo. Ao final do tempo de autonomia, o Nobreak se desligará automaticamente, protegendo a(s) bateria(s) contra descarga total.

o retorno da rede elétrica, o nobreak se ligará automaticamente.

CARREGADOR DE BATERIA AUTOMÁTICO INTELIGENTE

oferece a recarga da bateria de forma rápida, preservando sua vida útil. Isto é possível porque o carregador do UPS Compact X pro é inteligente e recarrega a bateria em três estágios:

- . *Alta corrente:* Aplicada automaticamente quando a bateria estiver totalmente descarregada.
- . *Média corrente:* Aplicada automaticamente para completar a carga da bateria.
- . *Baixa corrente:* Aplicada automaticamente para repor as pequenas descargas sofridas pela bateria quando o Nobreak está em rede.

Obs: Recarrega a bateria mesmo com o nobreak desligado

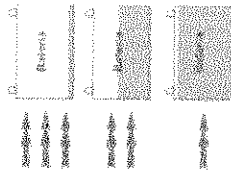

1343
FLS

Ar Condicionado

SPLIT NEO

9.000 BTUs

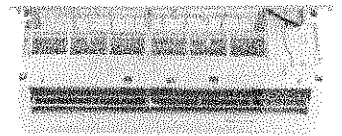
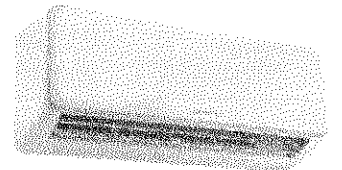
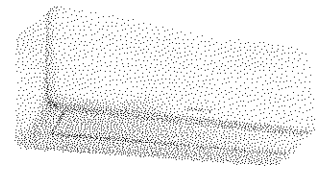
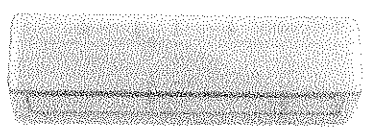
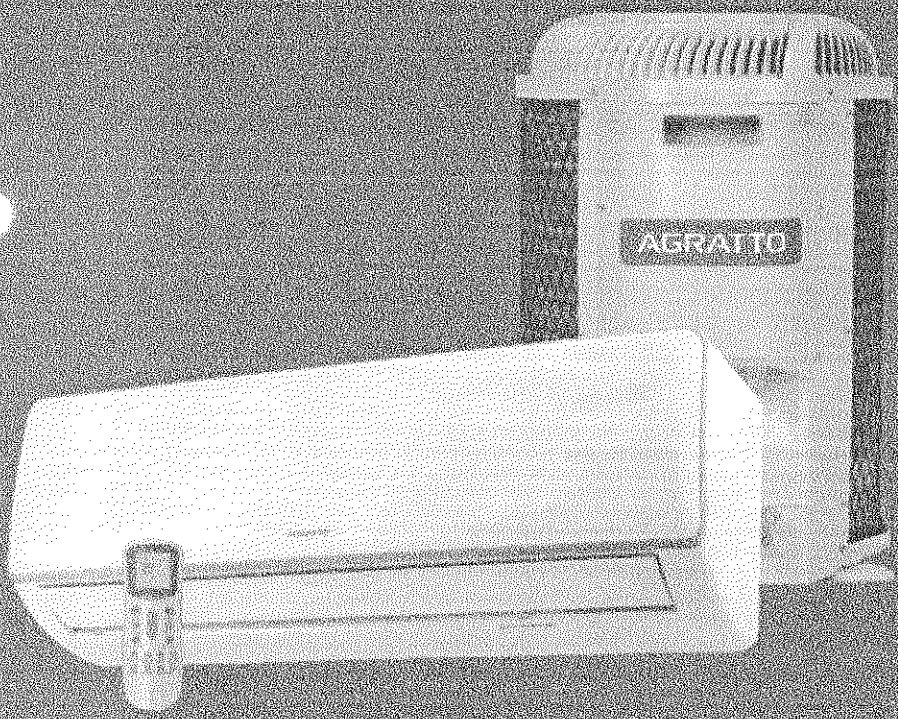

A tecnologia Inverter supera as expectativas de climatização.

todas as imagens desta ficha são meramente ilustrativas.

AGRATTO

Ar Condicionado

SPLIT NEO

Circuito inteligente para climatização, mantém a temperatura mais constante e evita picos de energia.

Modernos bonitos e econômicos, como toda a linha de splits Agratto, conseguem ir ainda mais além na economia. Seu ciclo de climatização inverter pode gerar até 60% mais economia.

Tecnologia Inverter com inversor de frequência que ajusta a velocidade do compressor ao diagnosticar se o ambiente precisa de menos refrigeração ou aquecimento. Isso regula o fluxo de energia do sistema, evitando picos de energia e reduzindo o consumo. O aparelho fica mais silencioso devido a pouca variação na rotação do compressor e gera um ambiente confortável, ao alcançar a temperatura desejada rapidamente.

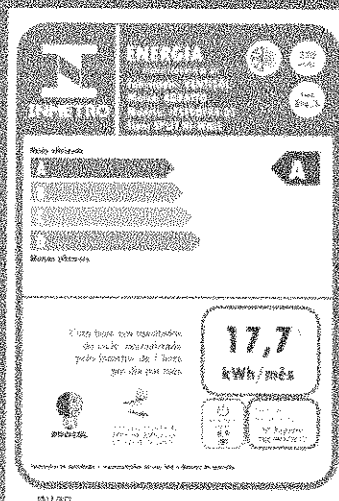

AGRATTO	
Modelo	ICST090FF-02
Modelo da unidade interna	ICST090FI-02
Modelo da unidade externa	ICST090FE-02
Classe	A
Classe de Segurança	II
Tensão Elétrica	220V~
Frequência	60Hz
Capacidade de Refrigeração	3340W
Capacidade de Refrigeração	9058Btu/h
Corrente	4.8A
Fluxo de Ar	530m³/h
Potência	814W
Ruído Interno (Sistema)	40/54 dBA(A)
Gás Refrigerante	R32/1.60g
Pressão de Máxima (Gross)	4.15MPa
Pressão de Máxima (Sucção)	1.15MPa
Peso da Unidade Interna	7kg
Peso da Unidade Externa	18kg

PRODUZIDO NO
POLO INDUSTRIAL
DE MARAPÉ

PROTEÇÃO AO
MEIO AMBIENTE

R32

www.agratto.com.br

ECONÔMICO Classificação A no Procel

SERPENTINA Tubos 100% em cobre

PAINEL DE LED Iluminação suave

GÁS R32 Gás ecológico

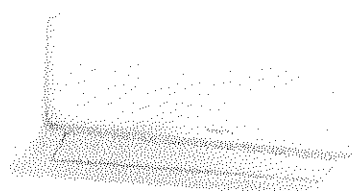
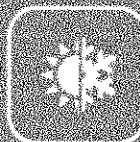

UNIDADE EVAPORADORA



CONTROLE REMOTO

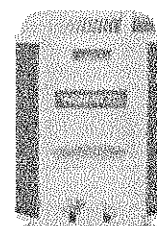

UNIDADE CONDENSADORA

AGRATTO

1345
LTD

Ar Condicionado

SPLIT NEO

12.000 BTUs

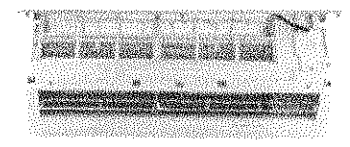
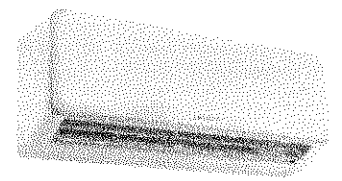
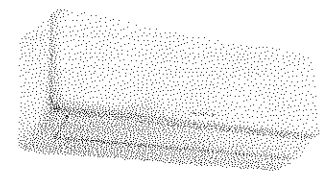
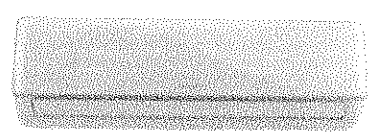
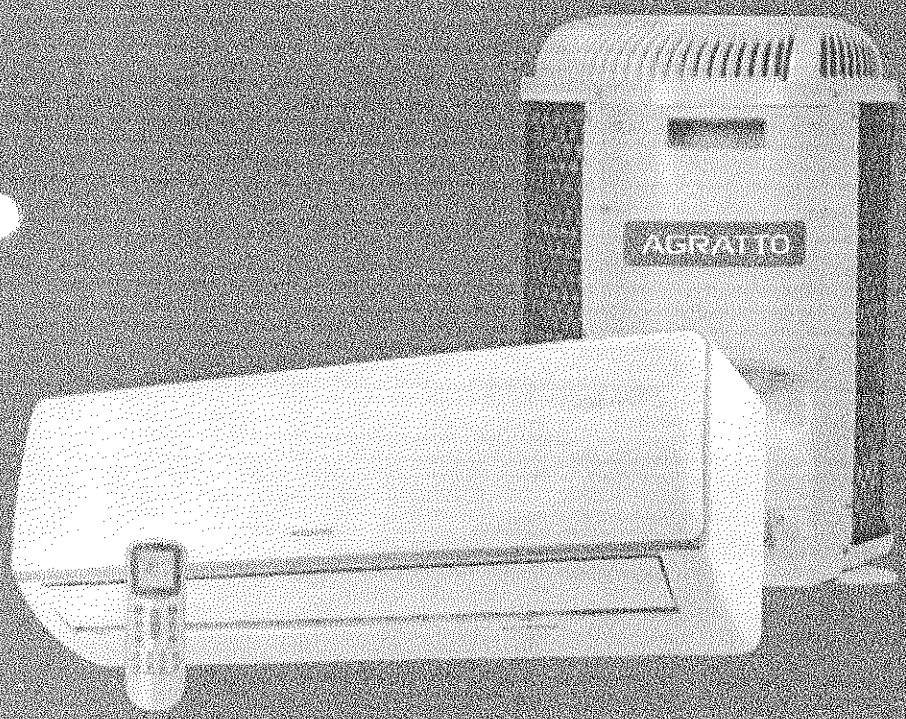

A tecnologia Inverter supera as expectativas de climatização.

Todas as imagens desta ficha são meramente ilustrativas.

AGRATTO

Ar Condicionado

SPLIT NEO

Circuito inteligente para climatização, mantém a temperatura mais constante e evita picos de energia.

Modernos bonitos e econômicos, como toda a linha de splits Agratto, conseguem ir ainda mais além na economia. Seu ciclo de climatização inverter pode gerar até 60% mais economia.

Tecnologia Inverter com inversor de frequência que ajusta a velocidade do compressor ao diagnosticar se o ambiente precisa de menos refrigeração ou aquecimento. Isso regula o fluxo de energia do sistema, evitando picos de energia e reduzindo o consumo. O aparelho fica mais silencioso devido a pouca variação na rotação do compressor e gera um ambiente confortável, ao alcançar a temperatura desejada rapidamente.

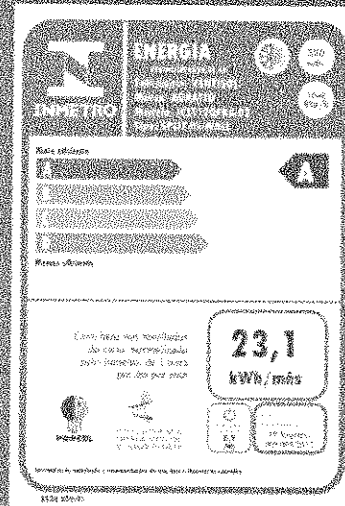

AGRATTO	
Modelo	ICST12QFR4-02
Modelo da Unidade Interna	ICST12QFR4-02
Modelo da Unidade Externa	ICST12QFER4-02
Classe	1
Grau de Segurança	IP X4
Tensão Elétrica	220V~
Frequência	60Hz
Capacidade de Refrigeração	3517W
Capacidade de Refrigeração	12000Btu/h
Corrente	5,9A
Fluxo de Ar	550m³/h
Potência	1065W
Ruído Interno/ Externo	43/54dB(A)
Gás Refrigerante	R410A/750g
Pressão de Máxima (Deseq.)	4,15MPa
Pressão de Máxima (Sucção)	1,15MPa
Peso da Unidade Interna	9kg
Peso da Unidade Externa	19kg

www.agratto.com.br

ECONÔMICO Classificação A no Procel

SERPENTINA Tubos 100% em cobre

PAINEL DE LED Iluminação suave

GÁS R410a Gás ecológico

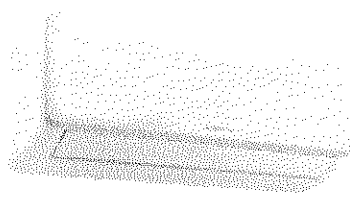
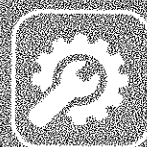
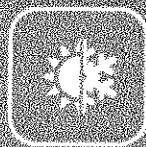

UNIDADE EVAPORADORA



CONTROLE REMOTO

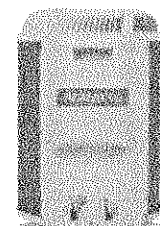

UNIDADE CONDENSADORA

AGRATTO

1347
REGISTRO DE MARCA

Ar Condicionado

SPLIT NEO

18.000 BTUs

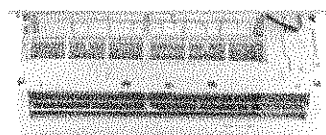
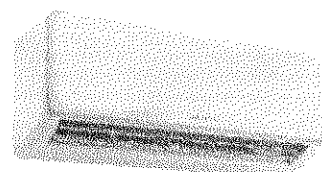
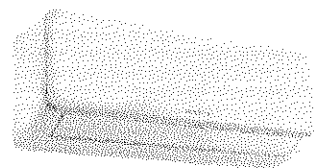
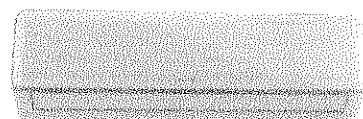
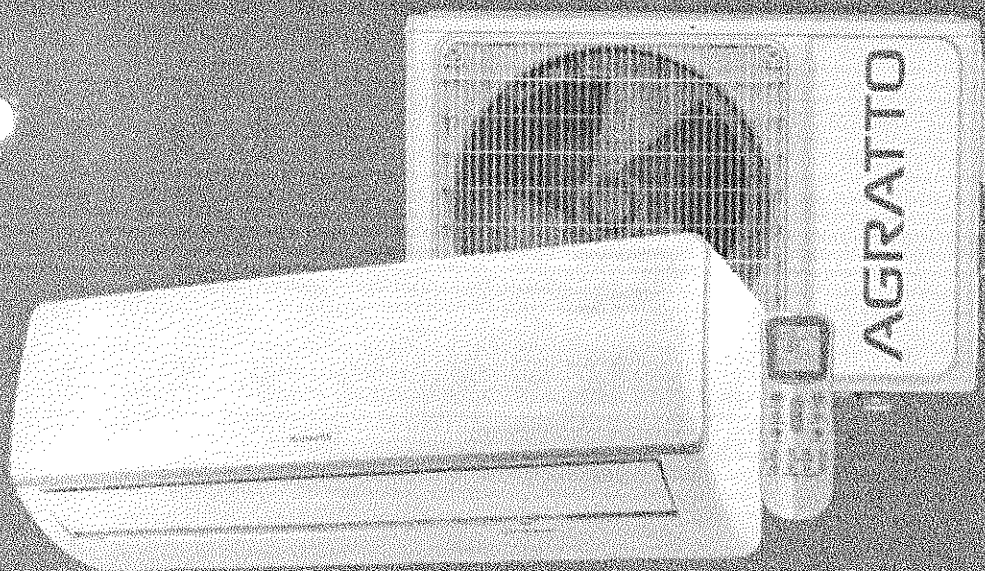

A tecnologia Inverter supera as expectativas de climatização.

Todas as imagens desta ficha são meramente ilustrativas.

AGRATTO

Ar Condicionado

SPLIT NEO

Circuito inteligente para climatização, mantém a temperatura mais constante e evita picos de energia.

Modernos bonitos e econômicos, como toda a linha de splits Agratto, conseguem ir ainda mais além na economia. Seu ciclo de climatização inverter pode gerar até 60% mais economia.

Tecnologia Inverter com inversor de frequência que ajusta a velocidade do compressor ao diagnosticar se o ambiente precisa de menos refrigeração ou aquecimento. Isso regula o fluxo de energia do sistema, evitando picos de energia e reduzindo o consumo. O aparelho fica mais silencioso devido a pouca variação na rotação do compressor e gera um ambiente confortável, ao alcançar a temperatura desejada rapidamente.

ECONÔMICO Classificação A no Procel

SERPENTINA Tubos 100% em cobre

PAINEL DE LED Iluminação suave

GÁS R410a Gás ecológico

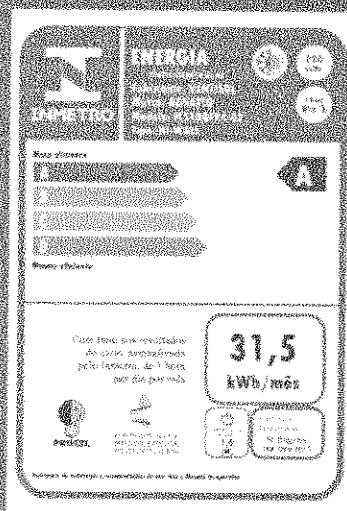

AGRATTO

Modelo	ICS18QFN4-G2
Modelo de Unidade Interna	ICS18QFIE4-G2
Modelo de Unidade Externa	ICS18QFER4-G2
Classe	I
Tensão Elétrica	220V -
Frequência	50Hz
Capacidade de Refrigeração	5300W
Capacidade de Refrigeração	18000Btus/h
Corrente	7,99A
Fluxo de Ar	900m ³ /h
Potência	1500W
Ruído Interno/Externo	#6dB(A)
Gás Refrigerante	R410A/1150g
Pressão de Máxima (Desc.)	4,15MPa
Pressão de Máxima (Sucção)	1,15MPa
Peso da Unidade Interna	13kg

PRODUZIDO NO POLO INDUSTRIAL DE MANAUS



CONHEÇA A AMAZÔNIA

www.agratto.com.br

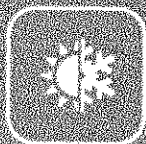

PRODUZIDO NO POLO INDUSTRIAL DE MANAUS

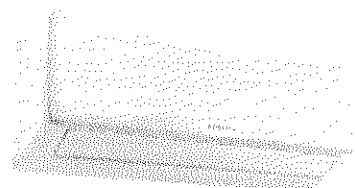

UNIDADE EVAPORADORA



CONTROLE REMOTO

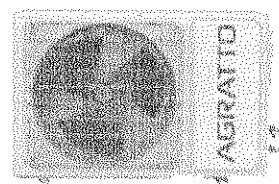

UNIDADE CONDENSADORA

AGRATTO