



PROPOSTAS DE PREÇOS INICIAL

Baixar Ficha Técnica

Licitante

Participante 2

Nome do documento

Ficha.pdf

Ação

Edital: 2024.06.12.001 | Lote: 1

Marca

diversas

Data

26/06/2024 | 18:12:08.685

Prazo de Validade da Proposta

60 dias

Informações sobre preços e marcas

Produto	Quantidade	Unidade	Valor Inicial Unitário (Valor Inicial Global)	Valor Final Unitário (Valor Final Global)	Marca
01 - DISP...	2	Unidade	R\$ 4.000,00 (R\$ 8.000,00)	-	diversas
TOTAL DO LOTE			R\$ 8.000,00	-	

DECLARAÇÕES:

- Declaramos que cumprimos plenamente os requisitos de habilitação;
- Declaramos que estamos cientes e concordamos com as condições contidas no edital e seus anexos, bem como de que a proposta apresentada está em conformidade com o edital e que o valor ofertado compreende a integralidade dos custos para atendimento dos direitos trabalhistas assegurados na Constituição Federal, nas leis trabalhistas, nas normas infralegais, nas convenções coletivas de trabalho e nos termos de ajustamento de conduta vigentes na data de sua entrega em definitivo;
- Declaramos que não empregamos menor de 18 anos em trabalho noturno, perigoso ou insalubre e não empregamos menor de 16 anos, salvo menor, a partir de 14 anos, na condição de aprendiz, nos termos do artigo 7º, XXXIII, da Constituição;
- Declaramos que não possuímos, em nossa cadeia produtiva, empregados executando trabalho degradante ou forçado, observando o disposto nos incisos III e IV do art. 1º e no inciso III do art. 5º da Constituição Federal;
- Declaramos que cumprimos as exigências de reserva de cargos para pessoa com deficiência e para reabilitado da Previdência Social, previstas no art. 93 da Lei 8.213/1991.
- Declaramos que estamos enquadrados como microempresa, empresa de pequeno porte ou sociedade cooperativa e que cumprimos os requisitos estabelecidos no artigo 3º da Lei Complementar nº 123, de 2006, estando aptos a usufruir do tratamento favorecido estabelecido em seus arts. 42 a 49, observado o disposto nos §§ 1º ao 3º do art. 4º, da Lei n.º 14.133, de 2021.

Ficha técnica



A Prefeitura de Forquilha
Pregão 2024.06.12.001

ITEM	DESCRIÇÃO	UND	QTD	UNIT	TOTAL
1	DISPOSITIVO DE CAPTURA BIOMÉTRICA DA ASSINATURA - ESPECIFICAÇÕES MÍNIMAS: DISPOSITIVO PARA COLETA BIOMÉTRICA DA ASSINATURA, COM RESOLUÇÃO DE 1800 DPI E TECNOLOGIA DE LEITURA POR RESSONÂNCIA ELETROMAGNÉTICA (EMR). É LEVE E TEM UM DESIGN ERGONÔMICO QUE GARANTE O APOIO DA MÃO DURANTE A ASSINATURA. POSSUI TELA TFT LCD AMORFA DE 5,6 POLEGADAS COM VIDRO ANTI-REFLEXO, QUE GARANTE UMA BOA VISUALIZAÇÃO, E APRESENTA LINHA GUIA NO DISPLAY PARA AUXÍLIO VISUAL. A CONECTIVIDADE É FEITA POR MEIO DE UM CABO USB, PARA RÁPIDA COMUNICAÇÃO. POSSUI UMA CANETA SEM BATERIA.	UND	2	R\$ 4.000,00	R\$ 8.000,00
2	DISPOSITIVO DE CAPTURA BIOMÉTRICA DIGITAL - ESPECIFICAÇÕES MÍNIMAS: LEITOR BIOMÉTRICO BASEADO EM TÉCNICA DIGITAL SCANNER DE CAPTURA DE IMPRESSÃO DIGITAL COM TECNOLOGIA ELETROLUMINESCENTE, COM RESOLUÇÃO DE 500DPI, ÁREA EFETIVA DE CAPTURA DE 40.64MM X 38.1MM E INTERFACE DE COMUNICAÇÃO E ALIMENTAÇÃO USB2.0, PERMITE CAPTURA NO MODO POUSADO E ROLADO, POSSUI MODO DE CAPTURA DE 1 OU 2 DEDOS SIMULTÂNEOS NO MODO POUSADO E UM DEDO ROLADO TAMBÉM COM A FUNCIONALIDADE DE IDENTIFICAÇÃO E RECORTE CORRETO DA DOBRA INTERFALANGEANA E PERFEITO POSICIONAMENTO DA IMAGEM. REJEIÇÃO AUTOMÁTICA DAS IMPRESSÕES DIGITAIS BASEADAS EM SILICONE E OUTROS MATERIAIS COMUNS DE FALSIFICAÇÃO. POSSUI GRAU DE PROTEÇÃO IP65 DA ÁREA DE CAPTURA PARA O CASE.	UND	2	R\$ 4.670,00	R\$ 9.340,00
3	DISPOSITIVO DE CAPTURA BIOMÉTRICA FACIAL - ESPECIFICAÇÕES MÍNIMAS: DISPOSITIVO DE CAPTURA BIOMÉTRICA FACIAL COM TECNOLOGIA CMOS (COMPLEMENTARY METAL OXIDE SEMICONDUCTOR) E RESOLUÇÃO DE 10 MP. CONTA COM CONECTIVIDADE USB, COM PROTEÇÃO ANTITORÇÃO PERMITINDO RÁPIDA COMUNICAÇÃO E EVITANDO RUPTURAS INTERNAS, ALÉM DE UM BOTÃO EXTERNO, QUE FACILITA A CAPTURA DE FOTOS MUGSHOT A QUALIDADE DA CAPTURA INDEPENDE DA LUZ AMBIENTE, UMA VEZ QUE A CÂMERA POSSUI FLASH DUPLO COM LÂMPADAS XÊNON, MANTENDO A FOTO NOS PADRÕES ISO E ICAO. POSSUI SOFTWARE DE ANÁLISE DOS PADRÕES ISO19794-5 E ICAO9303, GARANTINDO QUE AS IMAGENS ESTEJAM SEMPRE DE ACORDO COM TAIS NORMAS. FUNÇÕES GERENCIADAS 100% VIA SDK, CONTROLE PERSONALIZADO DE: ISO, BALANÇO DE BRANCO, TEMPO DE EXPOSIÇÃO, RESOLUÇÃO DA IMAGEM E AJUSTE MANUAL DA INTENSIDADE DO FLASH. POSSIBILITA A CAPTURA DA FACE COM NO MÍNIMO 120 PIXELS ENTRE O CENTRO DOS OLHOS.	UND	2	R\$ 7.400,00	R\$ 14.800,00

4	MÓDULO DE CENÁRIO FOTOGRÁFICO - ESPECIFICAÇÕES MÍNIMAS: MÓDULO DE CENÁRIO FOTOGRÁFICO LEVE E RESISTENTE CONFECCIONADO EM ALUMÍNIO E PLÁSTICO DE ALTA RESISTÊNCIA. POSSUI COR PRETA E RESISTENTE À OXIDAÇÃO. O PAINEL PARA FOTOGRAFIA PROPORCIONA UM FUNDO TOTALMENTE BRANCO E SEM BRILHOS OU SOMBRAS NA IMAGEM. POSSUI TAMBÉM UM LADO EM CINZA 18% QUE PODE SER UTILIZADO PARA A CALIBRAÇÃO DO DISPOSITIVO (AJUSTE DE WHITE BALANCE). PERMITE O AJUSTE DE ALTURA DA BASE DO PAINEL ENTRE 0.45M E 0.85M DO CHÃO. POSSUI HASTE TELESCÓPICA DE TRÊS SEÇÕES E QUE PERMITE A MONTAGEM USO SEM A NECESSIDADE DE FERRAMENTAS OU CONHECIMENTOS PRÉVIOS DO PRODUTO	UND	2	R\$ 3.550,00	R\$ 7.100,00
TOTAL					R\$ 39.240,00

São José dos Campos. 26 de Junho de 2024.

prazo de entrega 15 a 30 dias

A proposta terá validade de 120 dias, a partir da data de abertura do pregão.

Garantia 1 ano

Baixar Ficha Técnica

Licitante

Participante 1

Nome do documento

Licitação Forquilha.pdf

Ação

Edital: 2024.06.12.001 | Lote: 1

Marca

Akiyama

Data

20/06/2024 | 16:31:39.435

Prazo de Validade da Proposta

60 dias

Informações sobre preços e marcas

Produto	Quantidade	Unidade	Valor Inicial Unitário (Valor Inicial Global)	Valor Final Unitário (Valor Final Global)	Marca
01 - DISP...	2	Unidade	R\$ 4.031,62 (R\$ 8.063,24)	-	Akiyama
TOTAL DO LOTE			R\$ 8.063,24	-	

DECLARAÇÕES:

- Declaramos que cumprimos plenamente os requisitos de habilitação;
- Declaramos que estamos cientes e concordamos com as condições contidas no edital e seus anexos, bem como de que a proposta apresentada está em conformidade com o edital e que o valor ofertado compreende a integralidade dos custos para atendimento dos direitos trabalhistas assegurados na Constituição Federal, nas leis trabalhistas, nas normas infralegais, nas convenções coletivas de trabalho e nos termos de ajustamento de conduta vigentes na data de sua entrega em definitivo;
- Declaramos que não empregamos menor de 18 anos em trabalho noturno, perigoso ou insalubre e não empregamos menor de 16 anos, salvo menor, a partir de 14 anos, na condição de aprendiz, nos termos do artigo 7º, XXXIII, da Constituição;
- Declaramos que não possuímos, em nossa cadeia produtiva, empregados executando trabalho degradante ou forçado, observando o disposto nos incisos III e IV do art. 1º e no inciso III do art. 5º da Constituição Federal;
- Declaramos que cumprimos as exigências de reserva de cargos para pessoa com deficiência e para reabilitado da Previdência Social, previstas no art. 93 da Lei 8.213/1991.
- Declaramos que estamos organizados em cooperativa e que cumprimos os requisitos estabelecidos no artigo 16 da Lei nº 14.133, de 2021.
- Declaramos que estamos enquadrados como microempresa, empresa de pequeno porte ou sociedade cooperativa e que cumprimos os requisitos estabelecidos no artigo 3º da Lei Complementar nº 123, de 2006, estando aptos a usufruir do tratamento favorecido estabelecido em seus arts. 42 a 49, observado o disposto nos §§ 1º ao 3º do art. 4º, da Lei nº 14.133, de 2021.



À
PREFEITURA MUNICIPAL DE FORQUILHA
PREGÃO ELETRÔNICO Nº 2024.06.12.001

Prezados (as) Senhores (as),

Apresentamos a V. Sas., nossa proposta para o objeto do Edital de **PREGÃO ELETRÔNICO Nº 2024.06.12.001**, cujo objeto é a AQUISIÇÃO DE EQUIPAMENTOS DE COLETA BIOMÉTRICA PARA FINS DE IDENTIFICAÇÃO CIVIL NO ATENDIMENTO DE SOLICITAÇÃO DE CARTEIRA DE IDENTIDADE NACIONAL- CIN, junto a Secretaria de Desenvolvimento Social do Município de Forquilha/CE.

Item	Especificações	Unid.	Qtde.	Marca	Preço unit.	Preço total
01	DISPOSITIVO DE CAPTURA BIOMÉTRICA DA ASSINATURA - ESPECIFICAÇÕES MÍNIMAS: DISPOSITIVO PARA COLETA BIOMÉTRICA DA ASSINATURA, COM RESOLUÇÃO DE 1800 DPI E TECNOLOGIA DE LEITURA POR RESSONÂNCIA ELETROMAGNÉTICA (EMR). É LEVE E TEM UM DESIGN ERGONÔMICO QUE GARANTE O APOIO DA MÃO DURANTE A ASSINATURA. POSSUI TELA TFT LCD AMORFA DE 5,6 POLEGADAS COM VIDRO ANTI-REFLEXO, QUE GARANTE UMA BOA VISUALIZAÇÃO, E APRESENTA LINHA GUIA NO DISPLAY PARA AUXÍLIO VISUAL. A CONECTIVIDADE É FEITA POR MEIO DE UM CABO USB, PARA RÁPIDA COMUNICAÇÃO. POSSUI UMA CANETA SEM BATERIA.	Und	02	Akiyama	R\$ 4.031,62	R\$ 8.063,24
02	DISPOSITIVO DE CAPTURA BIOMÉTRICA DIGITAL - ESPECIFICAÇÕES MÍNIMAS: LEITOR BIOMÉTRICO BASEADO EM TÉCNICA DIGITAL SCANNER DE CAPTURA DE IMPRESSÃO DIGITAL COM TECNOLOGIA ELETROLUMINESCENTE, COM RESOLUÇÃO DE 500DPI, ÁREA EFETIVA DE CAPTURA DE 40.64MM X 38.1MM E INTERFACE DE COMUNICAÇÃO E ALIMENTAÇÃO USB2.0, PERMITE CAPTURA NO MODO POUSADO E ROLADO, POSSUI MODO DE CAPTURA DE 1 OU 2 DEDOS SIMULTÂNEOS NO MODO POUSADO E UM DEDO ROLADO TAMBÉM COM A FUNCIONALIDADE DE IDENTIFICAÇÃO E RECORTE CORRETO DA DOBRA INTERFALANGEANA E PERFEITO POSICIONAMENTO DA IMAGEM. REJEIÇÃO AUTOMÁTICA DAS IMPRESSÕES DIGITAIS BASEADAS EM SILICONE E OUTROS MATERIAIS	Und	02	Akiyama	R\$ 4.679,42	R\$ 9.358,84

	COMUNS DE FALSIFICAÇÃO. POSSUI GRAU DE PROTEÇÃO IP65 DA ÁREA DE CAPTURA PARA O CASE.					
03	DISPOSITIVO DE CAPTURA BIOMÉTRICA FACIAL - ESPECIFICAÇÕES MÍNIMAS: DISPOSITIVO DE CAPTURA BIOMÉTRICA FACIAL COM TECNOLOGIA CMOS (COMPLEMENTARY METAL OXIDE SEMICONDUCTOR) E RESOLUÇÃO DE 10 MP. CONTA COM CONECTIVIDADE USB, COM PROTEÇÃO ANTITORÇÃO PERMITINDO RÁPIDA COMUNICAÇÃO E EVITANDO RUPTURAS INTERNAS, ALÉM DE UM BOTÃO EXTERNO, QUE FACILITA A CAPTURA DE FOTOS MUGSHOT A QUALIDADE DA CAPTURA INDEPENDE DA LUZ AMBIENTE, UMA VEZ QUE A CÂMERA POSSUI FLASH DUPLO COM LÂMPADAS XÊNON, MANTENDO A FOTO NOS PADRÕES ISO E ICAO. POSSUI SOFTWARE DE ANÁLISE DOS PADRÕES ISO19794-5 E ICAO9303, GARANTINDO QUE AS IMAGENS ESTEJAM SEMPRE DE ACORDO COM TAIS NORMAS. FUNÇÕES GERENCIADAS 100% VIA SDK, CONTROLE PERSONALIZADO DE: ISO, BALANÇO DE BRANCO, TEMPO DE EXPOSIÇÃO, RESOLUÇÃO DA IMAGEM E AJUSTE MANUAL DA INTENSIDADE DO FLASH. POSSIBILITA A CAPTURA DA FACE COM NO MÍNIMO 120 PIXELS ENTRE O CENTRO DOS OLHOS.	Und	02	Akiyama	R\$ 7.404,18	R\$ 14.808,36
04	MÓDULO DE CENÁRIO FOTOGRÁFICO - ESPECIFICAÇÕES MÍNIMAS: MÓDULO DE CENÁRIO FOTOGRÁFICO LEVE E RESISTENTE CONFECCIONADO EM ALUMÍNIO E PLÁSTICO DE ALTA RESISTÊNCIA. POSSUI COR PRETA E RESISTENTE À OXIDAÇÃO. O PAINEL PARA FOTOGRAFIA PROPORCIONA UM FUNDO TOTALMENTE BRANCO E SEM BRILHOS OU SOMBRAS NA IMAGEM. POSSUI TAMBÉM UM LADO EM CINZA 18% QUE PODE SER UTILIZADO PARA A CALIBRAÇÃO DO DISPOSITIVO (AJUSTE DE WHITE BALANCE). PERMITE O AJUSTE DE ALTURA DA BASE DO PAINEL ENTRE 0.45M E 0.85M DO CHÃO. POSSUI HASTE TELESCÓPICA DE TRÊS SEÇÕES E QUE PERMITE A MONTAGEM USO SEM A NECESSIDADE DE FERRAMENTAS	Und	02	Akiyama	R\$ 3.557,68	R\$ 7.115,36

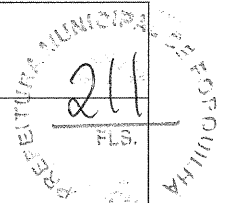

	OU CONHECIMENTOS PRÉVIOS DO PRODUTO.					
Valor total: R\$ 39.345,80 (trinta e nove mil trezentos e quarenta e cinco reais e oitenta centavos)						

Valor total da proposta: R\$ 39.345,80 (trinta e nove mil trezentos e quarenta e cinco reais e oitenta centavos).

Validade da proposta: 90 (noventa) dias.

Prazo de entrega: De acordo com o edital. 14- DOS PRAZOS. 14.2- Os bens/serviços objeto desta licitação deverão ser entregues/executados no prazo de 10 (dez) dias úteis, contados a partir do recebimento da ordem de compra/serviço, podendo ser prorrogado nos termos da Lei 14.133/2021 e suas alterações.

- Finalizando, declaramos que nossas propostas econômicas compreendem a integralidade dos custos para atendimento dos direitos trabalhistas assegurados na Constituição Federal, nas leis trabalhistas, nas normas infralegais, nas convenções coletivas de trabalho e nos termos de ajustamento de conduta vigentes na data de entrega das propostas.
- Declaro que, nos valores apresentados acima, estão inclusos todos os tributos, encargos trabalhistas, previdenciários, fiscais e comerciais, taxas, fretes, seguros, deslocamentos de pessoal, custos e demais despesas que possam incidir sobre o fornecimento licitado, inclusive a margem de lucro, e demais ônus atinentes à excussão do serviço objeto desta licitação.
- Declaro que temos o pleno conhecimento, aceitação e cumprimos todas as obrigações contidas no termo de referência deste edital.
- Declaramos para todos os fins de direito, que cumprimos plenamente os requisitos de habilitação e que nossa carta proposta está em conformidade com as exigências do instrumento convocatório (edital).
- Declaramos conhecer os termos do instrumento convocatório que regem a presente licitação.

Baixar Ficha Técnica

Licitante

Participante 3

Nome do documento

datasheet ak - 560 pad.pdf

Ação

Edital: 2024.06.12.001 | Lote: 1

Marca

AKIYAMA

Data

27/06/2024 | 07:35:41.98

Prazo de Validade da Proposta

60 dias

Informações sobre preços e marcas

Produto	Quantidade	Unidade	Valor Inicial Unitário (Valor Inicial Global)	Valor Final Unitário (Valor Final Global)	Marca
01 - DISP...	2	Unidade	R\$ 4.031,62 (R\$ 8.063,24)	-	AKIYAMA
TOTAL DO LOTE			R\$ 8.063,24	-	

DECLARAÇÕES:

- Declaramos que cumprimos plenamente os requisitos de habilitação;
- Declaramos que estamos cientes e concordamos com as condições contidas no edital e seus anexos, bem como de que a proposta apresentada está em conformidade com o edital e que o valor ofertado compreende a integralidade dos custos para atendimento dos direitos trabalhistas assegurados na Constituição Federal, nas leis trabalhistas, nas normas infralegais, nas convenções coletivas de trabalho e nos termos de ajustamento de conduta vigentes na data de sua entrega em definitivo;
- Declaramos que não empregamos menor de 18 anos em trabalho noturno, perigoso ou insalubre e não empregamos menor de 16 anos, salvo menor, a partir de 14 anos, na condição de aprendiz, nos termos do artigo 7º, XXXIII, da Constituição;
- Declaramos que não possuímos, em nossa cadeia produtiva, empregados executando trabalho degradante ou forçado, observando o disposto nos incisos III e IV do art. 1º e no inciso III do art. 5º da Constituição Federal;
- Declaramos que cumprimos as exigências de reserva de cargos para pessoa com deficiência e para reabilitado da Previdência Social, previstas no art. 93 da Lei 8.213/1991.
- Declaramos que estamos enquadrados como microempresa, empresa de pequeno porte ou sociedade cooperativa e que cumprimos os requisitos estabelecidos no artigo 3º da Lei Complementar nº 123, de 2006, estando aptos a usufruir do tratamento favorecido estabelecido em seus arts. 42 a 49, observado o disposto nos §§ 1º ao 3º do art. 4º, da Lei n.º 14.133, de 2021.



akiyama
because you are unique



AK-560

PAD DE ASSINATURA

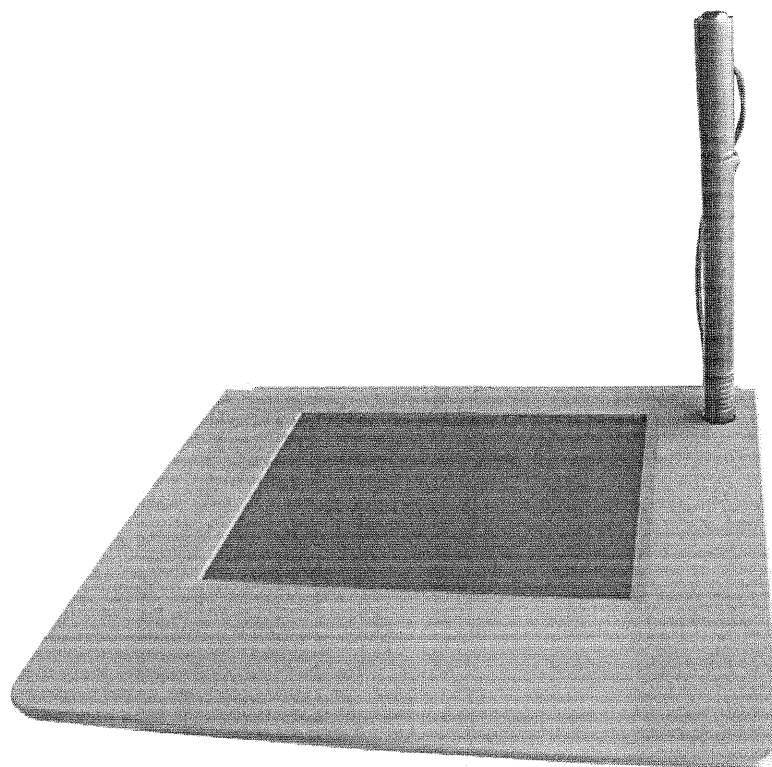

Datasheet



AK-560

PAD DE ASSINATURA



PN: AKSIGHN560

Diferenciais Técnicos

- Compacto, leve e projetado ergonomicamente para garantir apoio da durante a assinatura;
- Tela LCD de 5,6 polegadas, permite a visualização da assinatura no próprio equipamento, auxiliando a coleta;
- Possui uma linha guia no display para uma correta captura;
- Coleta biométrica da assinatura: tempo, pressão, ângulo, coordenadas, movimento aéreo, ritmo, velocidade e aceleração.

Especificações Técnicas

Características	Dimensões:	181 mm x 161 mm x 30 mm
	Peso:	337g
	Cor:	Preto
	Fonte de alimentação:	Fonte de alimentação com entrada USB (5V / 500mA)
	Consumo de energia:	2,5W máximo
Interface de comunicação:		USB/RS-232
Tela LCD	Tipo de tela:	TFT LCD amorfa
	Superfície total:	126,5 mm x 100 mm
	Área ativa:	112,9 mm x 84,7 mm
	Resolução nativa:	640 x 480 pixels
Pad e Caneta	Tecnologia de leitura:	Ressonância eletromagnética (EMR)
	Resolução:	1800 DPI
	Precisão de coordenadas:	+/- 0,5 mm
	Velocidade de leitura da caneta:	Mínimo de 200 pontos por segundo (não-interpolado)
	Níveis de pressão da caneta:	1024 (não-interpolado)
	Armazenamento da caneta:	Compartimento da caneta
Adicionais	Conectividade:	Interface mínima USB 2.0; interoperável com USB 3.0
	Tamanho do cabo USB:	1,70 metros
	Formato de imagem:	PNG, JPEG (em conformidade com IEC 10918), BMP, TIFF (compactação CCITT - grupo 4) e um conjunto de coordenadas x,y
	Temperatura de operação, umidade relativa:	+5°C a +35°C, +41°F a +95°F, (umidade 20% a 80% de umidade relativa, sem condensação)
	Temperatura de armazenamento, umidade relativa:	-20°C a +70°C, -4°F a +158°F, (umidade 20% a 90% de umidade relativa, sem condensação)
	Conteúdo:	Pad de assinatura, caneta sem bateria e cabo USB

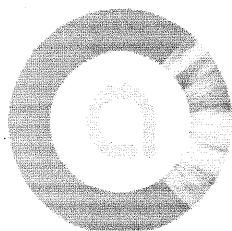

akiyama
Because you are unique

SEDE ADMINISTRATIVA E NEGÓCIOS
R. PROFESSORA ANTONIA REGINATO VIANNA, 485
CAPÃO DA IMBUIA, CURITIBA - PR, 82810-300

FÁBRICA
R. LÍDIO OLTRAMARI, 1628
FRARON , PATO BRANCO - PR, 85503-381

+55 41 3028-0222

INTERNATIONAL@AKIYAMA.COM.BR

WWW.AKIYAMA.COM.BR



Baixar Ficha Técnica

Licitante

Participante 2

Nome do documento

Ficha.pdf

Ação

Edital: 2024.06.12.001 | Lote: 2

Marca

Diversas

Data

26/06/2024 | 18:12:40.899

Prazo de Validade da Proposta

60 dias

Informações sobre preços e marcas

Produto	Quantidade	Unidade	Valor Inicial Unitário (Valor Inicial Global)	Valor Final Unitário (Valor Final Global)	Marca
02 - DISP...	2	Unidade	R\$ 4.670,00 (R\$ 9.340,00)	-	Diversas
TOTAL DO LOTE			R\$ 9.340,00	-	

DECLARAÇÕES:

- Declaramos que cumprimos plenamente os requisitos de habilitação;
- Declaramos que estamos cientes e concordamos com as condições contidas no edital e seus anexos, bem como de que a proposta apresentada está em conformidade com o edital e que o valor ofertado compreende a integralidade dos custos para atendimento dos direitos trabalhistas assegurados na Constituição Federal, nas leis trabalhistas, nas normas infralegais, nas convenções coletivas de trabalho e nos termos de ajustamento de conduta vigentes na data de sua entrega em definitivo;
- Declaramos que não empregamos menor de 18 anos em trabalho noturno, perigoso ou insalubre e não empregamos menor de 16 anos, salvo menor, a partir de 14 anos, na condição de aprendiz, nos termos do artigo 7º, XXXIII, da Constituição;
- Declaramos que não possuímos, em nossa cadeia produtiva, empregados executando trabalho degradante ou forçado, observando o disposto nos incisos III e IV do art. 1º e no inciso III do art. 5º da Constituição Federal;
- Declaramos que cumprimos as exigências de reserva de cargos para pessoa com deficiência e para reabilitado da Previdência Social, previstas no art. 93 da Lei 8.213/1991.
- Declaramos que estamos enquadrados como microempresa, empresa de pequeno porte ou sociedade cooperativa e que cumprimos os requisitos estabelecidos no artigo 3º da Lei Complementar nº 123, de 2006, estando aptos a usufruir do tratamento favorecido estabelecido em seus arts. 42 a 49, observado o disposto nos §§ 1º ao 3º do art. 4º, da Lei n.º 14.133, de 2021.

Ficha técnica



A Prefeitura de Forquilha
Pregão 2024.06.12.001

ITEM	DESCRIÇÃO	UND	QTD	UNIT	TOTAL
1	DISPOSITIVO DE CAPTURA BIOMÉTRICA DA ASSINATURA - ESPECIFICAÇÕES MÍNIMAS: DISPOSITIVO PARA COLETA BIOMÉTRICA DA ASSINATURA, COM RESOLUÇÃO DE 1800 DPI E TECNOLOGIA DE LEITURA POR RESSONÂNCIA ELETROMAGNÉTICA (EMR). É LEVE E TEM UM DESIGN ERGONÔMICO QUE GARANTE O APOIO DA MÃO DURANTE A ASSINATURA. POSSUI TELA TFT LCD AMORFA DE 5,6 POLEGADAS COM VIDRO ANTI-REFLEXO, QUE GARANTE UMA BOA VISUALIZAÇÃO, E APRESENTA LINHA GUIA NO DISPLAY PARA AUXÍLIO VISUAL. A CONECTIVIDADE É FEITA POR MEIO DE UM CABO USB, PARA RÁPIDA COMUNICAÇÃO. POSSUI UMA CANETA SEM BATERIA.	UND	2	R\$ 4.000,00	R\$ 8.000,00
2	DISPOSITIVO DE CAPTURA BIOMÉTRICA DIGITAL - ESPECIFICAÇÕES MÍNIMAS: LEITOR BIOMÉTRICO BASEADO EM TÉCNICA DIGITAL SCANNER DE CAPTURA DE IMPRESSÃO DIGITAL COM TECNOLOGIA ELETROLUMINESCENTE, COM RESOLUÇÃO DE 500DPI, ÁREA EFETIVA DE CAPTURA DE 40.64MM X 38.1MM E INTERFACE DE COMUNICAÇÃO E ALIMENTAÇÃO USB2.0, PERMITE CAPTURA NO MODO POUSADO E ROLADO, POSSUI MODO DE CAPTURA DE 1 OU 2 DEDOS SIMULTÂNEOS NO MODO POUSADO E UM DEDO ROLADO TAMBÉM COM A FUNCIONALIDADE DE IDENTIFICAÇÃO E RECORTE CORRETO DA DOBRA INTERFALANGEANA E PERFEITO POSICIONAMENTO DA IMAGEM. REJEIÇÃO AUTOMÁTICA DAS IMPRESSÕES DIGITAIS BASEADAS EM SILICONE E OUTROS MATERIAIS COMUNS DE FALSIFICAÇÃO. POSSUI GRAU DE PROTEÇÃO IP65 DA ÁREA DE CAPTURA PARA O CASE.	UND	2	R\$ 4.670,00	R\$ 9.340,00
3	DISPOSITIVO DE CAPTURA BIOMÉTRICA FACIAL - ESPECIFICAÇÕES MÍNIMAS: DISPOSITIVO DE CAPTURA BIOMÉTRICA FACIAL COM TECNOLOGIA CMOS (COMPLEMENTARY METAL OXIDE SEMICONDUCTOR) E RESOLUÇÃO DE 10 MP. CONTA COM CONECTIVIDADE USB, COM PROTEÇÃO ANTITORÇÃO PERMITINDO RÁPIDA COMUNICAÇÃO E EVITANDO RUPTURAS INTERNAS, ALÉM DE UM BOTÃO EXTERNO, QUE FACILITA A CAPTURA DE FOTOS MUGSHOT A QUALIDADE DA CAPTURA INDEPENDE DA LUZ AMBIENTE, UMA VEZ QUE A CÂMERA POSSUI FLASH DUPLO COM LÂMPADAS XÊNON, MANTENDO A FOTO NOS PADRÕES ISO E ICAO. POSSUI SOFTWARE DE ANÁLISE DOS PADRÕES ISO19794-5 E ICAO9303, GARANTINDO QUE AS IMAGENS ESTEJAM SEMPRE DE ACORDO COM TAIS NORMAS. FUNÇÕES GERENCIADAS 100% VIA SDK, CONTROLE PERSONALIZADO DE: ISO, BALANÇO DE BRANCO, TEMPO DE EXPOSIÇÃO, RESOLUÇÃO DA IMAGEM E AJUSTE MANUAL DA INTENSIDADE DO FLASH. POSSIBILITA A CAPTURA DA FACE COM NO MÍNIMO 120 PIXELS ENTRE O CENTRO DOS OLHOS.	UND	2	R\$ 7.400,00	R\$ 14.800,00

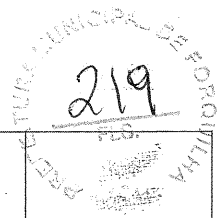

4	MÓDULO DE CENÁRIO FOTOGRÁFICO - ESPECIFICAÇÕES MÍNIMAS: MÓDULO DE CENÁRIO FOTOGRÁFICO LEVE E RESISTENTE CONFECCIONADO EM ALUMÍNIO E PLÁSTICO DE ALTA RESISTÊNCIA. POSSUI COR PRETA E RESISTENTE À OXIDAÇÃO. O PAINEL PARA FOTOGRAFIA PROPORCIONA UM FUNDO TOTALMENTE BRANCO E SEM BRILHOS OU SOMBRAS NA IMAGEM. POSSUI TAMBÉM UM LADO EM CINZA 18% QUE PODE SER UTILIZADO PARA A CALIBRAÇÃO DO DISPOSITIVO (AJUSTE DE WHITE BALANCE). PERMITE O AJUSTE DE ALTURA DA BASE DO PAINEL ENTRE 0.45M E 0.85M DO CHÃO. POSSUI HASTE TELESCÓPICA DE TRÊS SEÇÕES E QUE PERMITE A MONTAGEM USO SEM A NECESSIDADE DE FERRAMENTAS OU CONHECIMENTOS PRÉVIOS DO PRODUTO	UND	2	R\$ 3.550,00	R\$ 7.100,00
TOTAL					R\$ 39.240,00

São José dos Campos, 26 de Junho de 2024.

prazo de entrega 15 a 30 dias

A proposta terá validade de 120 dias, a partir da data de abertura do pregão.

Garantia 1 ano



Baixar Ficha Técnica



Licitante

Participante 1

Nome do documento

Licitação Forquilha.pdf

Ação

Edital: 2024.06.12.001 | Lote: 2

Marca

Akiyama

Data

20/06/2024 | 16:33:31.772

Prazo de Validade da Proposta

60 dias

Informações sobre preços e marcas

Produto	Quantidade	Unidade	Valor Inicial Unitário (Valor Inicial Global)	Valor Final Unitário (Valor Final Global)	Marca
02 - DISP...	2	Unidade	R\$ 4.679,42 (R\$ 9.358,84)	-	Akiyama
TOTAL DO LOTE			R\$ 9.358,84	-	

DECLARAÇÕES:

- Declaramos que cumprimos plenamente os requisitos de habilitação;
- Declaramos que estamos cientes e concordamos com as condições contidas no edital e seus anexos, bem como de que a proposta apresentada está em conformidade com o edital e que o valor ofertado compreende a integralidade dos custos para atendimento dos direitos trabalhistas assegurados na Constituição Federal, nas leis trabalhistas, nas normas infralegais, nas convenções coletivas de trabalho e nos termos de ajustamento de conduta vigentes na data de sua entrega em definitivo;
- Declaramos que não empregamos menor de 18 anos em trabalho noturno, perigoso ou insalubre e não empregamos menor de 16 anos, salvo menor, a partir de 14 anos, na condição de aprendiz, nos termos do artigo 7º, XXXIII, da Constituição;
- Declaramos que não possuímos, em nossa cadeia produtiva, empregados executando trabalho degradante ou forçado, observando o disposto nos incisos III e IV do art. 1º e no inciso III do art. 5º da Constituição Federal;
- Declaramos que cumprimos as exigências de reserva de cargos para pessoa com deficiência e para reabilitado da Previdência Social, previstas no art. 93 da Lei 8.213/1991.
- Declaramos que estamos organizados em cooperativa e que cumprimos os requisitos estabelecidos no artigo 16 da Lei nº 14.133, de 2021.
- Declaramos que estamos enquadrados como microempresa, empresa de pequeno porte ou sociedade cooperativa e que cumprimos os requisitos estabelecidos no artigo 3º da Lei Complementar nº 123, de 2006, estando aptos a usufruir do tratamento favorecido estabelecido em seus arts. 42 a 49, observado o disposto nos §§ 1º ao 3º do art. 4º, da Lei nº 14.133, de 2021.

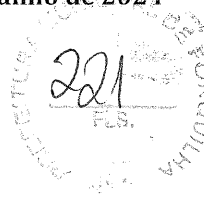

À
PREFEITURA MUNICIPAL DE FORQUILHA
PREGÃO ELETRÔNICO Nº 2024.06.12.001

Prezados (as) Senhores (as),

Apresentamos a V. Sas., nossa proposta para o objeto do Edital de **PREGÃO ELETRÔNICO Nº 2024.06.12.001**, cujo objeto é a AQUISIÇÃO DE EQUIPAMENTOS DE COLETA BIOMÉTRICA PARA FINS DE IDENTIFICAÇÃO CIVIL NO ATENDIMENTO DE SOLICITAÇÃO DE CARTEIRA DE IDENTIDADE NACIONAL- CIN, junto a Secretaria de Desenvolvimento Social do Município de Forquilha/CE.

Item	Especificações	Unid.	Qtde.	Marca	Preço unit.	Preço total
01	DISPOSITIVO DE CAPTURA BIOMÉTRICA DA ASSINATURA - ESPECIFICAÇÕES MÍNIMAS: DISPOSITIVO PARA COLETA BIOMÉTRICA DA ASSINATURA, COM RESOLUÇÃO DE 1800 DPI E TECNOLOGIA DE LEITURA POR RESSONÂNCIA ELETROMAGNÉTICA (EMR). É LEVE E TEM UM DESIGN ERGONÔMICO QUE GARANTE O APOIO DA MÃO DURANTE A ASSINATURA. POSSUI TELA TFT LCD AMORFA DE 5,6 POLEGADAS COM VIDRO ANTI-REFLEXO, QUE GARANTE UMA BOA VISUALIZAÇÃO, E APRESENTA LINHA GUIA NO DISPLAY PARA AUXÍLIO VISUAL. A CONECTIVIDADE É FEITA POR MEIO DE UM CABO USB, PARA RÁPIDA COMUNICAÇÃO. POSSUI UMA CANETA SEM BATERIA.	Und	02	Akiyama	R\$ 4.031,62	R\$ 8.063,24
02	DISPOSITIVO DE CAPTURA BIOMÉTRICA DIGITAL - ESPECIFICAÇÕES MÍNIMAS: LEITOR BIOMÉTRICO BASEADO EM TÉCNICA DIGITAL SCANNER DE CAPTURA DE IMPRESSÃO DIGITAL COM TECNOLOGIA ELETROLUMINESCENTE, COM RESOLUÇÃO DE 500DPI, ÁREA EFETIVA DE CAPTURA DE 40.64MM X 38.1MM E INTERFACE DE COMUNICAÇÃO E ALIMENTAÇÃO USB2.0, PERMITE CAPTURA NO MODO POUSADO E ROLADO, POSSUI MODO DE CAPTURA DE 1 OU 2 DEDOS SIMULTÂNEOS NO MODO POUSADO E UM DEDO ROLADO TAMBÉM COM A FUNCIONALIDADE DE IDENTIFICAÇÃO E RECORTE CORRETO DA DOBRA INTERFALANGEANA E PERFEITO POSICIONAMENTO DA IMAGEM. REJEIÇÃO AUTOMÁTICA DAS IMPRESSÕES DIGITAIS BASEADAS EM SILICONE E OUTROS MATERIAIS	Und	02	Akiyama	R\$ 4.679,42	R\$ 9.358,84

	COMUNS DE FALSIFICAÇÃO. POSSUI GRAU DE PROTEÇÃO IP65 DA ÁREA DE CAPTURA PARA O CASE.					
03	<p>DISPOSITIVO DE CAPTURA BIOMÉTRICA FACIAL - ESPECIFICAÇÕES MÍNIMAS: DISPOSITIVO DE CAPTURA BIOMÉTRICA FACIAL COM TECNOLOGIA CMOS (COMPLEMENTARY METAL OXIDE SEMICONDUCTOR) E RESOLUÇÃO DE 10 MP. CONTA COM CONECTIVIDADE USB, COM PROTEÇÃO ANTITORÇÃO PERMITINDO RÁPIDA COMUNICAÇÃO E EVITANDO RUPTURAS INTERNAS, ALÉM DE UM BOTÃO EXTERNO, QUE FACILITA A CAPTURA DE FOTOS MUGSHOT A QUALIDADE DA CAPTURA INDEPENDE DA LUZ AMBIENTE, UMA VEZ QUE A CÂMERA POSSUI FLASH DUPLO COM LÂMPADAS XÊNON, MANTENDO A FOTO NOS PADRÕES ISO E ICAO. POSSUI SOFTWARE DE ANÁLISE DOS PADRÕES ISO19794-5 E ICAO9303, GARANTINDO QUE AS IMAGENS ESTEJAM SEMPRE DE ACORDO COM TAIS NORMAS. FUNÇÕES GERENCIADAS 100% VIA SDK, CONTROLE PERSONALIZADO DE: ISO, BALANÇO DE BRANCO, TEMPO DE EXPOSIÇÃO, RESOLUÇÃO DA IMAGEM E AJUSTE MANUAL DA INTENSIDADE DO FLASH. POSSIBILITA A CAPTURA DA FACE COM NO MÍNIMO 120 PIXELS ENTRE O CENTRO DOS OLHOS.</p>	Und	02	Akiyama	R\$ 7.404,18	R\$ 14.808,36
04	<p>MÓDULO DE CENÁRIO FOTOGRÁFICO - ESPECIFICAÇÕES MÍNIMAS: MÓDULO DE CENÁRIO FOTOGRÁFICO LEVE E RESISTENTE CONFECCIONADO EM ALUMÍNIO E PLÁSTICO DE ALTA RESISTÊNCIA. POSSUI COR PRETA E RESISTENTE À OXIDAÇÃO. O PAINEL PARA FOTOGRAFIA PROPORCIONA UM FUNDO TOTALMENTE BRANCO E SEM BRILHOS OU SOMBRAS NA IMAGEM. POSSUI TAMBÉM UM LADO EM CINZA 18% QUE PODE SER UTILIZADO PARA A CALIBRAÇÃO DO DISPOSITIVO (AJUSTE DE WHITE BALANCE). PERMITE O AJUSTE DE ALTURA DA BASE DO PAINEL ENTRE 0.45M E 0.85M DO CHÃO. POSSUI HASTE TELESCÓPICA DE TRÊS SEÇÕES E QUE PERMITE A MONTAGEM USO SEM A NECESSIDADE DE FERRAMENTAS</p>	Und	02	Akiyama	R\$ 3.557,68	R\$ 7.115,36

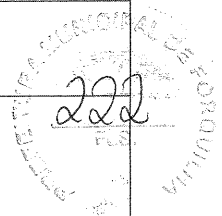

	OU CONHECIMENTOS PRÉVIOS DO PRODUTO.					
Valor total: R\$ 39.345,80 (trinta e nove mil trezentos e quarenta e cinco reais e oitenta centavos)						

223

Valor total da proposta: R\$ 39.345,80 (trinta e nove mil trezentos e quarenta e cinco reais e oitenta centavos)

Validade da proposta: 90 (noventa) dias.

Prazo de entrega: De acordo com o edital. 14- DOS PRAZOS. 14.2- Os bens/serviços objeto desta licitação deverão ser entregues/executados no prazo de 10 (dez) dias úteis, contados a partir do recebimento da ordem de compra/serviço, podendo ser prorrogado nos termos da Lei 14.133/2021 e suas alterações.

- Finalizando, declaramos que nossas propostas econômicas compreendem a integralidade dos custos para atendimento dos direitos trabalhistas assegurados na Constituição Federal, nas leis trabalhistas, nas normas infralegais, nas convenções coletivas de trabalho e nos termos de ajustamento de conduta vigentes na data de entrega das propostas.
- Declaro que, nos valores apresentados acima, estão inclusos todos os tributos, encargos trabalhistas, previdenciários, fiscais e comerciais, taxas, fretes, seguros, deslocamentos de pessoal, custos e demais despesas que possam incidir sobre o fornecimento licitado, inclusive a margem de lucro, e demais ônus atinentes à excussão do serviço objeto desta licitação.
- Declaro que temos o pleno conhecimento, aceitação e cumprimos todas as obrigações contidas no termo de referência deste edital.
- Declaramos para todos os fins de direito, que cumprimos plenamente os requisitos de habilitação e que nossa carta proposta está em conformidade com as exigências do instrumento convocatório (edital).
- Declaramos conhecer os termos do instrumento convocatório que regem a presente licitação.



Baixar Ficha Técnica



Licitante

Participante 3

Nome do documento

datasheet watson mini - ak leitor.pdf

Ação



Edital: 2024.06.12.001 | Lote: 2



Marca

AKIYAMA

Data

27/06/2024 | 07:35:41.100

Prazo de Validade da Proposta

60 dias

Informações sobre preços e marcas

Produto	Quantidade	Unidade	Valor Inicial Unitário (Valor Inicial Global)	Valor Final Unitário (Valor Final Global)	Marca
02 - DISP...	2	Unidade	R\$ 4.679,42 (R\$ 9.358,84)	-	AKIYAMA
TOTAL DO LOTE			R\$ 9.358,84	-	

DECLARAÇÕES:

- Declaramos que cumprimos plenamente os requisitos de habilitação;
- Declaramos que estamos cientes e concordamos com as condições contidas no edital e seus anexos, bem como de que a proposta apresentada está em conformidade com o edital e que o valor ofertado compreende a integralidade dos custos para atendimento dos direitos trabalhistas assegurados na Constituição Federal, nas leis trabalhistas, nas normas infralegais, nas convenções coletivas de trabalho e nos termos de ajustamento de conduta vigentes na data de sua entrega em definitivo;
- Declaramos que não empregamos menor de 18 anos em trabalho noturno, perigoso ou insalubre e não empregamos menor de 16 anos, salvo menor, a partir de 14 anos, na condição de aprendiz, nos termos do artigo 7º, XXXIII, da Constituição;
- Declaramos que não possuímos, em nossa cadeia produtiva, empregados executando trabalho degradante ou forçado, observando o disposto nos incisos III e IV do art. 1º e no inciso III do art. 5º da Constituição Federal;
- Declaramos que cumprimos as exigências de reserva de cargos para pessoa com deficiência e para reabilitado da Previdência Social, previstas no art. 93 da Lei 8.213/1991.
- Declaramos que estamos enquadrados como microempresa, empresa de pequeno porte ou sociedade cooperativa e que cumprimos os requisitos estabelecidos no artigo 3º da Lei Complementar nº 123, de 2006, estando aptos a usufruir do tratamento favorecido estabelecido em seus arts. 42 a 49, observado o disposto nos §§ 1º ao 3º do art. 4º, da Lei n.º 14.133, de 2021.

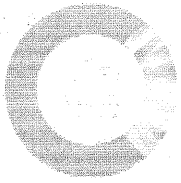

akiyama
because you are unique



WATSON MINI – AK

LEITOR BIOMÉTRICO

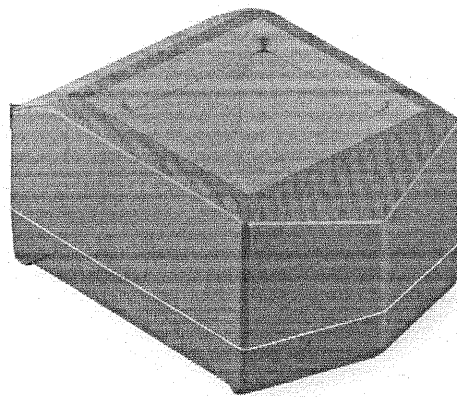

Datasheet

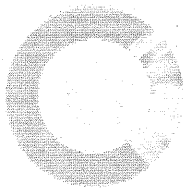

WATSON MINI - AK

LEITOR BIOMÉTRICO









PN: AKFP2DEL-WM

Diferenciais Técnicos

- Design ergonômico;
- Segmentação automática das impressões digitais;
- Qualidade na captura, mesmo com dedos secos e sujos;
- Tecnologia eletroluminescente que permite a operação mesmo com luz solar direta;
- Certificado com normas internacionais de qualidade;
- Resistente a impactos e cabo com dispositivo antitorção;
- Reconhece impressões digitais reais versus as fabricadas;
- Rejeição automática das impressões digitais baseadas em silicone, cola, borracha e outros materiais comuns de falsificação;
- Detecção automática baseado em software (AUTO-ON);
- Análise de imagem padrão NFIQ, por meio do algoritmo disponibilizado pelo NIST no site: http://www.nist.gov/itl/iad/ig/bio_quality.cfm

Especificações Técnicas

 Características	Tecnologia:	LES (light emitting sensor) Tecnologia Eletroluminescente com sensor emissor de luz
	Dimensões:	53 mm x 69 mm x 96 mm
	Área efetiva de captura:	40,64 mm x 38,1 mm (1,6" x 1,5")
	Tipo de coleta:	Um ou dois dedos pousados, ou um dedo rolado
	Temperatura de operação:	-10° C a +55° C
 Imagens	Peso total:	230 g
	Velocidade:	17 FPS para processadores Intel 2.8GHz ou equivalentes
	Resolução:	500 DPI
	Escala de cinza:	Faixa dinâmica de 256 níveis (8 Bits)
	Tamanho da imagem:	800 x 750 pixels
 Certificações	Formatos de imagem:	RAW, WSQ (compactação 15:1), BMP, JPEG2000, JPG e PNG
	Conformidade FCC/CE:	FCC Parte 15 (ANSI C62.4:2003) Classe A, CSA ICES-003 Classe A, Emissões CE: EN 55022: 2006 Classe A, Imunidade CE EN 55024: 1998 / A1: 2001 / A2: 2003 e IEC 61000-4-2
 Robustez	Certificações:	UL, Mobile ID IQS FAP 45, PIV, ROHS, GSA FIPS 201, certificado em conformidade com o Apêndice F do FBI e FBI Live Scan Systems
	Umidade:	De 10% a 90% sem condensação
	Grau de proteção:	IP65 do sensor para o case
 Comunicação	Materiais perigosos:	Diretiva RoHS
	Cabo USB:	USB 2.0; Interoperável com USB 3.0
	Tamanho do cabo:	1,80 metros
	Interface de alimentação:	5V via USB
 SDK	Consumo:	Em operação <300mA, ocioso <40mA
	Sistemas operacionais:	Windows 10, 8.1, 8, 7, XP (32 ou 64 bits), Android 4.0 ou superior, Linux (32 ou 64 bits)
	SDK:	C, C++, C#, VB.NET, JAVA, WHQL, Android, entre outros

A Akiyama S.A reserva-se ao direito de realizar modificações ao produto descrito neste manual em qualquer momento e sem aviso prévio.

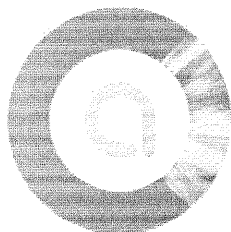

akiyama
Because you are unique

📍 SEDE ADMINISTRATIVA E NEGÓCIOS
R. PROFESSORA ANTONIA REGINATO VIANNA, 485
CAPÃO DA IMBUIA, CURITIBA - PR, 82810-300

📍 FÁBRICA
RUA LÍDIO OLTRAMARI, 1628
FRARON , PATO BRANCO - PR, 85503-381

☎ +55 41 3028-0222

✉ CONTATO@AKIYAMA.COM.BR

🌐 WWW.AKIYAMA.COM.BR





Baixar Ficha Técnica



Licitante

Participante 2

Nome do documento

Ficha.pdf

Ação

Edital: 2024.06.12.001 | Lote: 3

Marca

Data

Prazo de Validade da Proposta

Diversas

26/06/2024 | 18:13:18.330

60 dias

Informações sobre preços e marcas

Produto	Quantidade	Unidade	Valor Inicial Unitário (Valor Inicial Global)	Valor Final Unitário (Valor Final Global)	Marca
03 - DISP...	2	Unidade	R\$ 7.400,00 (R\$ 14.800,00)	-	Diversas
TOTAL DO LOTE			R\$ 14.800,00	-	

DECLARAÇÕES:

- Declaramos que cumprimos plenamente os requisitos de habilitação;
- Declaramos que estamos cientes e concordamos com as condições contidas no edital e seus anexos, bem como de que a proposta apresentada está em conformidade com o edital e que o valor ofertado compreende a integralidade dos custos para atendimento dos direitos trabalhistas assegurados na Constituição Federal, nas leis trabalhistas, nas normas infralegais, nas convenções coletivas de trabalho e nos termos de ajustamento de conduta vigentes na data de sua entrega em definitivo;
- Declaramos que não empregamos menor de 18 anos em trabalho noturno, perigoso ou insalubre e não empregamos menor de 16 anos, salvo menor, a partir de 14 anos, na condição de aprendiz, nos termos do artigo 7º, XXXIII, da Constituição;
- Declaramos que não possuímos, em nossa cadeia produtiva, empregados executando trabalho degradante ou forçado, observando o disposto nos incisos III e IV do art. 1º e no inciso III do art. 5º da Constituição Federal;
- Declaramos que cumprimos as exigências de reserva de cargos para pessoa com deficiência e para reabilitado da Previdência Social, previstas no art. 93 da Lei 8.213/1991.
- Declaramos que estamos enquadrados como microempresa, empresa de pequeno porte ou sociedade cooperativa e cumprimos os requisitos estabelecidos no artigo 3º da Lei Complementar nº 123, de 2006, estando aptos a usufruir do tratamento favorecido estabelecido em seus arts. 42 a 49, observado o disposto nos §§ 1º ao 3º do art. 4º, da Lei n.º 14.133, de 2021.

Ficha técnica



A Prefeitura de Forquilha
Pregão 2024.06.12.001

ITEM	DESCRIÇÃO	UND	QTD	UNIT	TOTAL
1	DISPOSITIVO DE CAPTURA BIOMÉTRICA DA ASSINATURA - ESPECIFICAÇÕES MÍNIMAS: DISPOSITIVO PARA COLETA BIOMÉTRICA DA ASSINATURA, COM RESOLUÇÃO DE 1800 DPI E TECNOLOGIA DE LEITURA POR RESSONÂNCIA ELETROMAGNÉTICA (EMR). É LEVE E TEM UM DESIGN ERGONÔMICO QUE GARANTE O APOIO DA MÃO DURANTE A ASSINATURA. POSSUI TELA TFT LCD AMORFA DE 5,6 POLEGADAS COM VIDRO ANTI-REFLEXO, QUE GARANTE UMA BOA VISUALIZAÇÃO, E APRESENTA LINHA GUIA NO DISPLAY PARA AUXÍLIO VISUAL. A CONECTIVIDADE É FEITA POR MEIO DE UM CABO USB, PARA RÁPIDA COMUNICAÇÃO. POSSUI UMA CANETA SEM BATERIA.	UND	2	R\$ 4.000,00	R\$ 8.000,00
2	DISPOSITIVO DE CAPTURA BIOMÉTRICA DIGITAL - ESPECIFICAÇÕES MÍNIMAS: LEITOR BIOMÉTRICO BASEADO EM TÉCNICA DIGITAL SCANNER DE CAPTURA DE IMPRESSÃO DIGITAL COM TECNOLOGIA ELETROLUMINESCENTE, COM RESOLUÇÃO DE 500DPI, ÁREA EFETIVA DE CAPTURA DE 40.64MM X 38.1MM E INTERFACE DE COMUNICAÇÃO E ALIMENTAÇÃO USB2.0, PERMITE CAPTURA NO MODO POUSADO E ROLADO, POSSUI MODO DE CAPTURA DE 1 OU 2 DEDOS SIMULTÂNEOS NO MODO POUSADO E UM DEDO ROLADO TAMBÉM COM A FUNCIONALIDADE DE IDENTIFICAÇÃO E RECORTE CORRETO DA DOBRA INTERFALANGEANA E PERFEITO POSICIONAMENTO DA IMAGEM. REJEIÇÃO AUTOMÁTICA DAS IMPRESSÕES DIGITAIS BASEADAS EM SILICONE E OUTROS MATERIAIS COMUNS DE FALSIFICAÇÃO. POSSUI GRAU DE PROTEÇÃO IP65 DA ÁREA DE CAPTURA PARA O CASE.	UND	2	R\$ 4.670,00	R\$ 9.340,00
3	DISPOSITIVO DE CAPTURA BIOMÉTRICA FACIAL - ESPECIFICAÇÕES MÍNIMAS: DISPOSITIVO DE CAPTURA BIOMÉTRICA FACIAL COM TECNOLOGIA CMOS (COMPLEMENTARY METAL OXIDE SEMICONDUCTOR) E RESOLUÇÃO DE 10 MP. CONTA COM CONECTIVIDADE USB, COM PROTEÇÃO ANTITORÇÃO PERMITINDO RÁPIDA COMUNICAÇÃO E EVITANDO RUPTURAS INTERNAS, ALÉM DE UM BOTÃO EXTERNO, QUE FACILITA A CAPTURA DE FOTOS MUGSHOT A QUALIDADE DA CAPTURA INDEPENDE DA LUZ AMBIENTE, UMA VEZ QUE A CÂMERA POSSUI FLASH DUPLO COM LÂMPADAS XÊNON, MANTENDO A FOTO NOS PADRÕES ISO E ICAO. POSSUI SOFTWARE DE ANÁLISE DOS PADRÕES ISO19794-5 E ICAO9303, GARANTINDO QUE AS IMAGENS ESTEJAM SEMPRE DE ACORDO COM TAIS NORMAS. FUNÇÕES GERENCIADAS 100% VIA SDK, CONTROLE PERSONALIZADO DE: ISO, BALANÇO DE BRANCO, TEMPO DE EXPOSIÇÃO, RESOLUÇÃO DA IMAGEM E AJUSTE MANUAL DA INTENSIDADE DO FLASH. POSSIBILITA A CAPTURA DA FACE COM NO MÍNIMO 120 PIXELS ENTRE O CENTRO DOS OLHOS.	UND	2	R\$ 7.400,00	R\$ 14.800,00

4	MÓDULO DE CENÁRIO FOTOGRÁFICO - ESPECIFICAÇÕES MÍNIMAS: MÓDULO DE CENÁRIO FOTOGRÁFICO LEVE E RESISTENTE CONFECCIONADO EM ALUMÍNIO E PLÁSTICO DE ALTA RESISTÊNCIA. POSSUI COR PRETA E RESISTENTE À OXIDAÇÃO. O PAINEL PARA FOTOGRAFIA PROPORCIONA UM FUNDO TOTALMENTE BRANCO E SEM BRILHOS OU SOMBRAS NA IMAGEM. POSSUI TAMBÉM UM LADO EM CINZA 18% QUE PODE SER UTILIZADO PARA A CALIBRAÇÃO DO DISPOSITIVO (AJUSTE DE WHITE BALANCE). PERMITE O AJUSTE DE ALTURA DA BASE DO PAINEL ENTRE 0.45M E 0.85M DO CHÃO. POSSUI HASTE TELESCÓPICA DE TRÊS SEÇÕES E QUE PERMITE A MONTAGEM USO SEM A NECESSIDADE DE FERRAMENTAS OU CONHECIMENTOS PRÉVIOS DO PRODUTO	UND	2	R\$ 3.550,00	R\$ 7.100,00
TOTAL					R\$ 39.240,00

São José dos Campos. 26 de Junho de 2024.

prazo de entrega 15 a 30 dias

A proposta terá validade de 120 dias, a partir da data de abertura do pregão.

Garantia 1 ano



Baixar Ficha Técnica

Licitante

Participante 1

Nome do documento

Licitação Forquilha.pdf

Ação

Edital: 2024.06.12.001 | Lote: 3

Marca

Akiyama

Data

20/06/2024 | 16:34:55.697

Prazo de Validade da Proposta

60 dias

Informações sobre preços e marcas

Produto	Quantidade	Unidade	Valor Inicial Unitário (Valor Inicial Global)	Valor Final Unitário (Valor Final Global)	Marca
03 - DISP...	2	Unidade	R\$ 7.404,18 (R\$ 14.808,36)	-	Akiyama
TOTAL DO LOTE			R\$ 14.808,36	-	

DECLARAÇÕES:

- Declaramos que cumprimos plenamente os requisitos de habilitação;
- Declaramos que estamos cientes e concordamos com as condições contidas no edital e seus anexos, bem como de que a proposta apresentada está em conformidade com o edital e que o valor ofertado compreende a integralidade dos custos para atendimento dos direitos trabalhistas assegurados na Constituição Federal, nas leis trabalhistas, nas normas infralegais, nas convenções coletivas de trabalho e nos termos de ajustamento de conduta vigentes na data de sua entrega em definitivo;
- Declaramos que não empregamos menor de 18 anos em trabalho noturno, perigoso ou insalubre e não empregamos menor de 16 anos, salvo menor, a partir de 14 anos, na condição de aprendiz, nos termos do artigo 7º, XXXIII, da Constituição;
- Declaramos que não possuímos, em nossa cadeia produtiva, empregados executando trabalho degradante ou forçado, observando o disposto nos incisos III e IV do art. 1º e no inciso III do art. 5º da Constituição Federal;
- Declaramos que cumprimos as exigências de reserva de cargos para pessoa com deficiência e para reabilitado da Previdência Social, previstas no art. 93 da Lei 8.213/1991.
- Declaramos que estamos organizados em cooperativa e que cumprimos os requisitos estabelecidos no artigo 16 da Lei nº 14.133, de 2021.
- Declaramos que estamos enquadrados como microempresa, empresa de pequeno porte ou sociedade cooperativa e que cumprimos os requisitos estabelecidos no artigo 3º da Lei Complementar nº 123, de 2006, estando aptos a usufruir do tratamento favorecido estabelecido em seus arts. 42 a 49, observado o disposto nos §§ 1º ao 3º do art. 4º, da Lei nº 14.133, de 2021.



À
PREFEITURA MUNICIPAL DE FORQUILHA
PREGÃO ELETRÔNICO Nº 2024.06.12.001

Prezados (as) Senhores (as),

Apresentamos a V. Sas., nossa proposta para o objeto do Edital de **PREGÃO ELETRÔNICO Nº 2024.06.12.001**, cujo objeto é a AQUISIÇÃO DE EQUIPAMENTOS DE COLETA BIOMÉTRICA PARA FINS DE IDENTIFICAÇÃO CIVIL NO ATENDIMENTO DE SOLICITAÇÃO DE CARTEIRA DE IDENTIDADE NACIONAL- CIN, junto a Secretaria de Desenvolvimento Social do Município de Forquilha/CE.

Item	Especificações	Unid.	Qtde.	Marca	Preço unit.	Preço total
01	DISPOSITIVO DE CAPTURA BIOMÉTRICA DA ASSINATURA - ESPECIFICAÇÕES MÍNIMAS: DISPOSITIVO PARA COLETA BIOMÉTRICA DA ASSINATURA, COM RESOLUÇÃO DE 1800 DPI E TECNOLOGIA DE LEITURA POR RESSONÂNCIA ELETROMAGNÉTICA (EMR). É LEVE E TEM UM DESIGN ERGONÔMICO QUE GARANTE O APOIO DA MÃO DURANTE A ASSINATURA. POSSUI TELA TFT LCD AMORFA DE 5,6 POLEGADAS COM VIDRO ANTI-REFLEXO, QUE GARANTE UMA BOA VISUALIZAÇÃO, E APRESENTA LINHA GUIA NO DISPLAY PARA AUXÍLIO VISUAL. A CONECTIVIDADE É FEITA POR MEIO DE UM CABO USB, PARA RÁPIDA COMUNICAÇÃO. POSSUI UMA CANETA SEM BATERIA.	Und	02	Akiyama	R\$ 4.031,62	R\$ 8.063,24
02	DISPOSITIVO DE CAPTURA BIOMÉTRICA DIGITAL - ESPECIFICAÇÕES MÍNIMAS: LEITOR BIOMÉTRICO BASEADO EM TÉCNICA DIGITAL SCANNER DE CAPTURA DE IMPRESSÃO DIGITAL COM TECNOLOGIA ELETROLUMINESCENTE, COM RESOLUÇÃO DE 500DPI, ÁREA EFETIVA DE CAPTURA DE 40.64MM X 38.1MM E INTERFACE DE COMUNICAÇÃO E ALIMENTAÇÃO USB2.0, PERMITE CAPTURA NO MODO POUSADO E ROLADO, POSSUI MODO DE CAPTURA DE 1 OU 2 DEDOS SIMULTÂNEOS NO MODO POUSADO E UM DEDO ROLADO TAMBÉM COM A FUNCIONALIDADE DE IDENTIFICAÇÃO E RECORTE CORRETO DA DOBRA INTERFALANGEANA E PERFEITO POSICIONAMENTO DA IMAGEM. REJEIÇÃO AUTOMÁTICA DAS IMPRESSÕES DIGITAIS BASEADAS EM SILICONE E OUTROS MATERIAIS	Und	02	Akiyama	R\$ 4.679,42	R\$ 9.358,84

	COMUNS DE FALSIFICAÇÃO. POSSUI GRAU DE PROTEÇÃO IP65 DA ÁREA DE CAPTURA PARA O CASE.					
03	DISPOSITIVO DE CAPTURA BIOMÉTRICA FACIAL - ESPECIFICAÇÕES MÍNIMAS: DISPOSITIVO DE CAPTURA BIOMÉTRICA FACIAL COM TECNOLOGIA CMOS (COMPLEMENTARY METAL OXIDE SEMICONDUCTOR) E RESOLUÇÃO DE 10 MP. CONTA COM CONECTIVIDADE USB, COM PROTEÇÃO ANTITORÇÃO PERMITINDO RÁPIDA COMUNICAÇÃO E EVITANDO RUPTURAS INTERNAS, ALÉM DE UM BOTÃO EXTERNO, QUE FACILITA A CAPTURA DE FOTOS MUGSHOT A QUALIDADE DA CAPTURA INDEPENDENTE DA LUZ AMBIENTE, UMA VEZ QUE A CÂMERA POSSUI FLASH DUPLO COM LÂMPADAS XÊNON, MANTENDO A FOTO NOS PADRÕES ISO E ICAO. POSSUI SOFTWARE DE ANÁLISE DOS PADRÕES ISO19794-5 E ICAO9303, GARANTINDO QUE AS IMAGENS ESTEJAM SEMPRE DE ACORDO COM TAIS NORMAS. FUNÇÕES GERENCIADAS 100% VIA SDK, CONTROLE PERSONALIZADO DE: ISO, BALANÇO DE BRANCO, TEMPO DE EXPOSIÇÃO, RESOLUÇÃO DA IMAGEM E AJUSTE MANUAL DA INTENSIDADE DO FLASH. POSSIBILITA A CAPTURA DA FACE COM NO MÍNIMO 120 PIXELS ENTRE O CENTRO DOS OLHOS.	Und	02	Akiyama	R\$ 7.404,18	R\$ 14.808,36
04	MÓDULO DE CENÁRIO FOTOGRÁFICO - ESPECIFICAÇÕES MÍNIMAS: MÓDULO DE CENÁRIO FOTOGRÁFICO LEVE E RESISTENTE CONFECCIONADO EM ALUMÍNIO E PLÁSTICO DE ALTA RESISTÊNCIA. POSSUI COR PRETA E RESISTENTE À OXIDAÇÃO. O PAINEL PARA FOTOGRAFIA PROPORCIONA UM FUNDO TOTALMENTE BRANCO E SEM BRILHOS OU SOMBRAS NA IMAGEM. POSSUI TAMBÉM UM LADO EM CINZA 18% QUE PODE SER UTILIZADO PARA A CALIBRAÇÃO DO DISPOSITIVO (AJUSTE DE WHITE BALANCE). PERMITE O AJUSTE DE ALTURA DA BASE DO PAINEL ENTRE 0.45M E 0.85M DO CHÃO. POSSUI HASTE TELESCÓPICA DE TRÊS SEÇÕES E QUE PERMITE A MONTAGEM USO SEM A NECESSIDADE DE FERRAMENTAS	Und	02	Akiyama	R\$ 3.557,68	R\$ 7.115,36

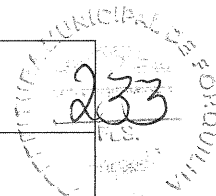

	OU CONHECIMENTOS PRÉVIOS DO PRODUTO.						
Valor total: R\$ 39.345,80 (trinta e nove mil trezentos e quarenta e cinco reais e oitenta centavos)							

234
RES.
MUNICÍPIO

Valor total da proposta: R\$ 39.345,80 (trinta e nove mil trezentos e quarenta e cinco reais e oitenta centavos)

Validade da proposta: 90 (noventa) dias.

Prazo de entrega: De acordo com o edital. 14- DOS PRAZOS. 14.2- Os bens/serviços objeto desta licitação deverão ser entregues/executados no prazo de 10 (dez) dias úteis, contados a partir do recebimento da ordem de compra/serviço, podendo ser prorrogado nos termos da Lei 14.133/2021 e suas alterações.

- Finalizando, declaramos que nossas propostas econômicas compreendem a integralidade dos custos para atendimento dos direitos trabalhistas assegurados na Constituição Federal, nas leis trabalhistas, nas normas infralegais, nas convenções coletivas de trabalho e nos termos de ajustamento de conduta vigentes na data de entrega das propostas.
- Declaro que, nos valores apresentados acima, estão inclusos todos os tributos, encargos trabalhistas, previdenciários, fiscais e comerciais, taxas, fretes, seguros, deslocamentos de pessoal, custos e demais despesas que possam incidir sobre o fornecimento licitado, inclusive a margem de lucro, e demais ônus atinentes à excussão do serviço objeto desta licitação.
- Declaro que temos o pleno conhecimento, aceitação e cumprimos todas as obrigações contidas no termo de referência deste edital.
- Declaramos para todos os fins de direito, que cumprimos plenamente os requisitos de habilitação e que nossa carta proposta está em conformidade com as exigências do instrumento convocatório (edital).
- Declaramos conhecer os termos do instrumento convocatório que regem a presente licitação.



Baixar Ficha Técnica



Licitante

Participante 3

Nome do documento

datasheet akyscam 10fu camera.pdf

Ação

Edital: 2024.06.12.001 | Lote: 3

Marca

AKIYAMA

Data

27/06/2024 | 07:35:41.101

Prazo de Validade da Proposta

60 dias

Informações sobre preços e marcas

Produto	Quantidade	Unidade	Valor Inicial Unitário (Valor Inicial Global)	Valor Final Unitário (Valor Final Global)	Marca
03 - DISP...	2	Unidade	R\$ 7.404,18 (R\$ 14.808,36)	-	AKIYAMA
TOTAL DO LOTE			R\$ 14.808,36	-	

DECLARAÇÕES:

- Declaramos que cumprimos plenamente os requisitos de habilitação;
- Declaramos que estamos cientes e concordamos com as condições contidas no edital e seus anexos, bem como de que a proposta apresentada está em conformidade com o edital e que o valor ofertado compreende a integralidade dos custos para atendimento dos direitos trabalhistas assegurados na Constituição Federal, nas leis trabalhistas, nas normas infralegais, nas convenções coletivas de trabalho e nos termos de ajustamento de conduta vigentes na data de sua entrega em definitivo;
- Declaramos que não empregamos menor de 18 anos em trabalho noturno, perigoso ou insalubre e não empregamos menor de 16 anos, salvo menor, a partir de 14 anos, na condição de aprendiz, nos termos do artigo 7º, XXXIII, da Constituição;
- Declaramos que não possuímos, em nossa cadeia produtiva, empregados executando trabalho degradante ou forçado, observando o disposto nos incisos III e IV do art. 1º e no inciso III do art. 5º da Constituição Federal;
- Declaramos que cumprimos as exigências de reserva de cargos para pessoa com deficiência e para reabilitado da Previdência Social, previstas no art. 93 da Lei 8.213/1991.
- Declaramos que estamos enquadrados como microempresa, empresa de pequeno porte ou sociedade cooperativa e cumprimos os requisitos estabelecidos no artigo 3º da Lei Complementar nº 123, de 2006, estando aptos a usufruir do tratamento favorecido estabelecido em seus arts. 42 a 49, observado o disposto nos §§ 1º ao 3º do art. 4º, da Lei n.º 14.133, de 2021.

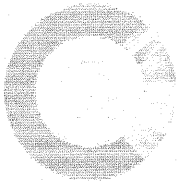

akiyama
Because you are unique



AKYSCAM-10FU

Biometric Camera



Datasheet

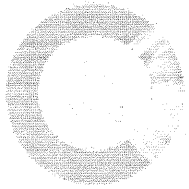

AKYSCAM-10FU

Biometric Camera



PN: AKCAM2D10SRU

Componentes do Produto

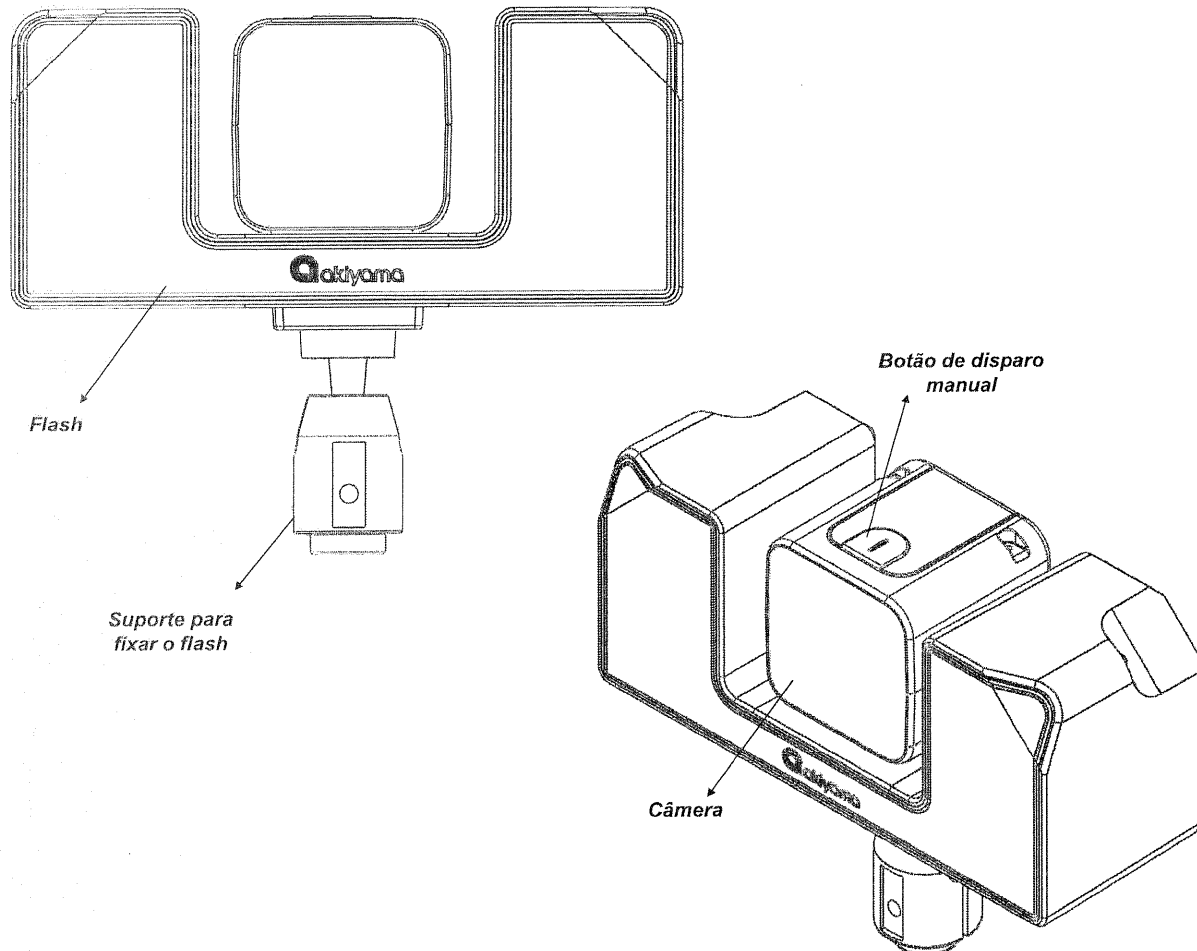

Diferenciais Técnicos

- Dispositivo projetado para atender soluções de cadastramento biométrico;
- Desenvolvida em plástico de engenharia de alta resistência;
- Funções gerenciadas 100% via SDK proprietário;
- Controle personalizado de ISO, balanço de branco, tempo de exposição, resolução da imagem;
- Utiliza um único cabo USB para alimentação e comunicação do dispositivo de captura e uma fonte de alimentação externa para o flash;
- Conexão elétrica integrada entre dispositivo de captura e flash garantindo o contato e sincronismo do disparo;
- Cabo articulado com dispositivo antitorção e quebra, proporcionando maior resistência e mobilidade;
- Realiza captura da imagem com no mínimo 120 pixels entre o centro dos olhos até 120 cm de distância;
- Possui flash com duas lâmpadas xênon de 5500 K de mesma intensidade, acionadas de forma simultânea a partir do acionamento do dispositivo de captura;
- Intensidade de luz emitida pelas lâmpadas, compatível com a abertura do diafragma do Dispositivo de Captura de Imagens;
- Proporciona melhor usabilidade, através de indicadores luminosos de status de funcionamento da câmera;
- Oferece opcionalmente software para verificação das normativas ISO/ICAO;
- Oferece opcionalmente software para segmentação e remoção, não necessitando o uso de fundo branco ou painéis refletivos;
- Captura, qualidade e tamanho de imagem conforme ISO/IEC 19794-5, e ICAO 9303 e portaria DENATRAN 1515/2018 para fotografias com as respectivas distâncias nos limites inferiores e superiores;

A Akiyama S.A reserva-se ao direito de realizar modificações ao produto descrito neste manual em qualquer momento e sem aviso prévio.

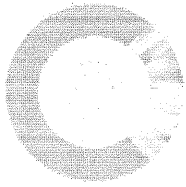







AKYSCAM-10FU

Biometric Camera

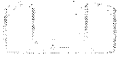

PN: AKCAM2D10SRU

Especificações Técnicas

 Características	Tecnologia:	CMOS (Complementary Metal Oxide Semiconductor)
	Resolução:	10 MP
	Live Preview:	> ou = 15 FPS, com ajuste à luz ambiente
	Controle de ISO:	Automático e configurável entre 80 - 1600
	Tempo de exposição (shutter):	Automático e configurável de 13s a 1/2500s
	Balanco de branco (WB):	Automático e personalizado (com opções pré definidas)
	Dimensões:	66mm x 180mm x 80mm
	Câmera com flash e suporte:	500 g
	Câmera com flash, haste e sargento:	756 g
 Óptica	Tipo da lente:	Vidro
	Foco:	Fixo, alcance entre 50 e 120 cm de distância
	Íris e ângulo de abertura:	Fixos
 Imagem	Tamanho da imagem:	Configurável entre full (10MP 3664x2748) e half (2,5MP 1832x1374)
	Formato de imagem:	JPEG, PNG, RAW (não proprietário), JPEG2000
 Flash	Características:	Duas lâmpadas xênon com difusores frontal de luz
	Temperatura de cor:	5500 K
	Conexão com dispositivo de captura:	Conexão elétrica integrada
	Acionamento:	Elétrico
	Tempo de carregamento:	Aproximadamente 5 segundos
LED traseiro:	Indicação de carga	
 Comunicação	Comunicação e alimentação dispositivo de captura:	USB 2.0 interoperável com USB 3.0 / 0.5A, 5V e 2.5W máximos
	Comunicação e alimentação dispositivo do flash:	Fonte de alimentação bivolt (110V / 220V) 5V e 3A
	Cabo:	Fixo com proteção antitorção (mufa protetora)
	Tamanho do cabo:	1,8 metros
 OpenBio SDK Face Basic	Controle e operação:	Via SDK
	Compatibilidade:	Windows 7, 8 ou superior (32 e 64 bits) e Linux Kernel 3.4 ou superior (32 ou 64 bits)
	Funcionalidades:	Preview e captura da imagem; Configuração da câmera
	Linguagens de programação suportadas:	C/C++, Java, C#, entre outros
 Acessórios Inclusos	Haste com ajuste de altura e inclinação:	Permite regular a altura entre a câmera e a superfície de apoio do sargento (entre 19cm e 47cm) e sua inclinação (vertical de até 90° e horizontal de até 360°). Permite o uso com suporte do tipo tripé com variação de altura de até 1.86m.
	Suporte tipo sargento:	Permite a utilização do conjunto em uma variedade de mesas, permitindo aberturas de até 5cm
	Cabo e trava de segurança:	Garante a não remoção indevida do conjunto

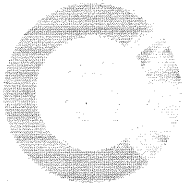

AKYSCAM-10FU

Biometric Camera

239
F.L.S.
REG. Nº 1234567
M.º 1234

PN: AKCAM2D10SRU

Especificações Técnicas



API's
Opcionais

Software OpenBio Face ID:

Preview da imagem, captura da imagem, configuração da câmera, detecção de face, rotação de face e enquadramento de imagem (corte da face)

Software OpenBio Face Passport:

Preview da imagem, captura da imagem, configuração da câmera, detecção de face, rotação de face e enquadramento de imagem (corte da face) e análise de normativas ISO 19794-5 / ICAO 9303

Desenho Técnico

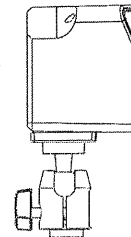
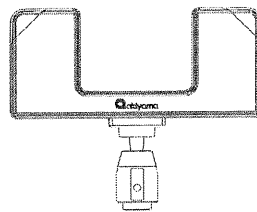
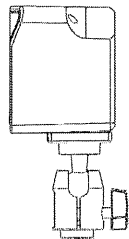
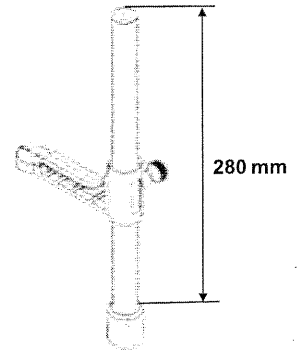
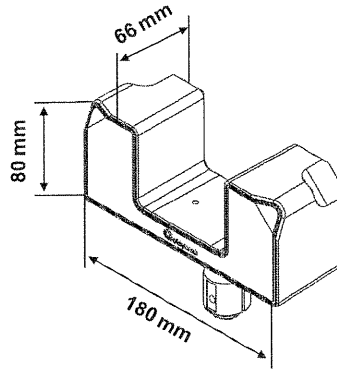
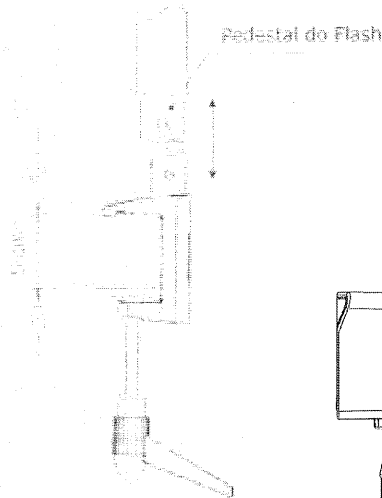
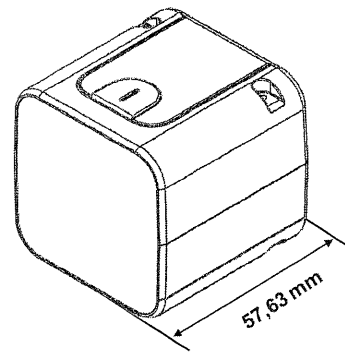
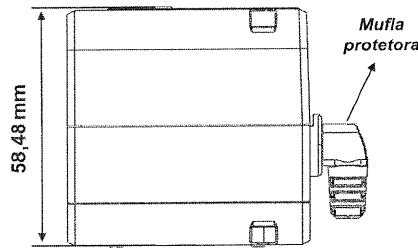
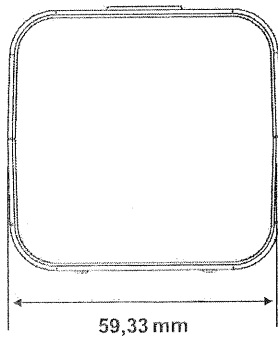

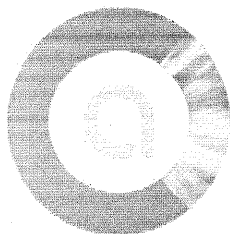

akiyama
Because you are unique

SEDE ADMINISTRATIVA E NEGÓCIOS
R. PASTEUR, 463 - 10º ANDAR
BATEL, CURITIBA-PR 80250-104

FÁBRICA
RUA LÍDIO OLTRAMARI, 1628
FRARON , PATO BRANCO - PR, 85503-381

+55 41 3028-0222

CONTATO@AKIYAMA.COM.BR

WWW.AKIYAMA.COM.BR



Baixar Ficha Técnica

Licitante

Participante 2

Nome do documento

Ficha.pdf

Ação

Edital: 2024.06.12.001 | Lote: 4

Marca

Diversas

Data

26/06/2024 | 18:14:06.434

Prazo de Validade da Proposta

60 dias

Informações sobre preços e marcas

Produto	Quantidade	Unidade	Valor Inicial Unitário (Valor Inicial Global)	Valor Final Unitário (Valor Final Global)	Marca
04 - MÓD...	2	Unidade	R\$ 3.550,00 (R\$ 7.100,00)	-	Diversas
TOTAL DO LOTE			R\$ 7.100,00	-	

DECLARAÇÕES:

- Declaramos que cumprimos plenamente os requisitos de habilitação;
- Declaramos que estamos cientes e concordamos com as condições contidas no edital e seus anexos, bem como de que a proposta apresentada está em conformidade com o edital e que o valor ofertado compreende a integralidade dos custos para atendimento dos direitos trabalhistas assegurados na Constituição Federal, nas leis trabalhistas, nas normas infralegais, nas convenções coletivas de trabalho e nos termos de ajustamento de conduta vigentes na data de sua entrega em definitivo;
- Declaramos que não empregamos menor de 18 anos em trabalho noturno, perigoso ou insalubre e não empregamos menor de 16 anos, salvo menor, a partir de 14 anos, na condição de aprendiz, nos termos do artigo 7º, XXXIII, da Constituição;
- Declaramos que não possuímos, em nossa cadeia produtiva, empregados executando trabalho degradante ou forçado, observando o disposto nos incisos III e IV do art. 1º e no inciso III do art. 5º da Constituição Federal;
- Declaramos que cumprimos as exigências de reserva de cargos para pessoa com deficiência e para reabilitado da Previdência Social, previstas no art. 93 da Lei 8.213/1991.
- Declaramos que estamos enquadrados como microempresa, empresa de pequeno porte ou sociedade cooperativa e que cumprimos os requisitos estabelecidos no artigo 3º da Lei Complementar nº 123, de 2006, estando aptos a usufruir do tratamento favorecido estabelecido em seus arts. 42 a 49, observado o disposto nos §§ 1º ao 3º do art. 4º, da Lei n.º 14.133, de 2021.

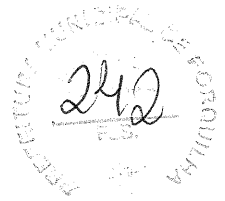

Ficha técnica

A Prefeitura de Forquilha

Pregão 2024.06.12.001

ITEM	DESCRIÇÃO	UND	QTD	UNIT	TOTAL
1	DISPOSITIVO DE CAPTURA BIOMÉTRICA DA ASSINATURA - ESPECIFICAÇÕES MÍNIMAS: DISPOSITIVO PARA COLETA BIOMÉTRICA DA ASSINATURA, COM RESOLUÇÃO DE 1800 DPI E TECNOLOGIA DE LEITURA POR RESSONÂNCIA ELETROMAGNÉTICA (EMR). É LEVE E TEM UM DESIGN ERGONÔMICO QUE GARANTE O APOIO DA MÃO DURANTE A ASSINATURA. POSSUI TELA TFT LCD AMORFA DE 5,6 POLEGADAS COM VIDRO ANTI-REFLEXO, QUE GARANTE UMA BOA VISUALIZAÇÃO, E APRESENTA LINHA GUIA NO DISPLAY PARA AUXÍLIO VISUAL. A CONECTIVIDADE É FEITA POR MEIO DE UM CABO USB, PARA RÁPIDA COMUNICAÇÃO. POSSUI UMA CANETA SEM BATERIA.	UND	2	R\$ 4.000,00	R\$ 8.000,00
2	DISPOSITIVO DE CAPTURA BIOMÉTRICA DIGITAL - ESPECIFICAÇÕES MÍNIMAS: LEITOR BIOMÉTRICO BASEADO EM TÉCNICA DIGITAL SCANNER DE CAPTURA DE IMPRESSÃO DIGITAL COM TECNOLOGIA ELETROLUMINESCENTE, COM RESOLUÇÃO DE 500DPI, ÁREA EFETIVA DE CAPTURA DE 40.64MM X 38.1MM E INTERFACE DE COMUNICAÇÃO E ALIMENTAÇÃO USB2.0, PERMITE CAPTURA NO MODO POUSADO E ROLADO, POSSUI MODO DE CAPTURA DE 1 OU 2 DEDOS SIMULTÂNEOS NO MODO POUSADO E UM DEDO ROLADO TAMBÉM COM A FUNCIONALIDADE DE IDENTIFICAÇÃO E RECORTE CORRETO DA DOBRA INTERFALANGEANA E PERFEITO POSICIONAMENTO DA IMAGEM. REJEIÇÃO AUTOMÁTICA DAS IMPRESSÕES DIGITAIS BASEADAS EM SILICONE E OUTROS MATERIAIS COMUNS DE FALSIFICAÇÃO. POSSUI GRAU DE PROTEÇÃO IP65 DA ÁREA DE CAPTURA PARA O CASE.	UND	2	R\$ 4.670,00	R\$ 9.340,00
3	DISPOSITIVO DE CAPTURA BIOMÉTRICA FACIAL - ESPECIFICAÇÕES MÍNIMAS: DISPOSITIVO DE CAPTURA BIOMÉTRICA FACIAL COM TECNOLOGIA CMOS (COMPLEMENTARY METAL OXIDE SEMICONDUCTOR) E RESOLUÇÃO DE 10 MP. CONTA COM CONECTIVIDADE USB, COM PROTEÇÃO ANTITORÇÃO PERMITINDO RÁPIDA COMUNICAÇÃO E EVITANDO RUPTURAS INTERNAS, ALÉM DE UM BOTÃO EXTERNO, QUE FACILITA A CAPTURA DE FOTOS MUGSHOT A QUALIDADE DA CAPTURA INDEPENDE DA LUZ AMBIENTE, UMA VEZ QUE A CÂMERA POSSUI FLASH DUPLO COM LÂMPADAS XÊNON, MANTENDO A FOTO NOS PADRÕES ISO E ICAO. POSSUI SOFTWARE DE ANÁLISE DOS PADRÕES ISO19794-5 E ICAO9303, GARANTINDO QUE AS IMAGENS ESTEJAM SEMPRE DE ACORDO COM TAIS NORMAS. FUNÇÕES GERENCIADAS 100% VIA SDK, CONTROLE PERSONALIZADO DE: ISO, BALANÇO DE BRANCO, TEMPO DE EXPOSIÇÃO, RESOLUÇÃO DA IMAGEM E AJUSTE MANUAL DA INTENSIDADE DO FLASH. POSSIBILITA A CAPTURA DA FACE COM NO MÍNIMO 120 PIXELS ENTRE O CENTRO DOS OLHOS.	UND	2	R\$ 7.400,00	R\$ 14.800,00

4	MÓDULO DE CENÁRIO FOTOGRÁFICO - ESPECIFICAÇÕES MÍNIMAS: MÓDULO DE CENÁRIO FOTOGRÁFICO LEVE E RESISTENTE CONFECCIONADO EM ALUMÍNIO E PLÁSTICO DE ALTA RESISTÊNCIA. POSSUI COR PRETA E RESISTENTE À OXIDAÇÃO. O PAINEL PARA FOTOGRAFIA PROPORCIONA UM FUNDO TOTALMENTE BRANCO E SEM BRILHOS OU SOMBRAS NA IMAGEM. POSSUI TAMBÉM UM LADO EM CINZA 18% QUE PODE SER UTILIZADO PARA A CALIBRAÇÃO DO DISPOSITIVO (AJUSTE DE WHITE BALANCE). PERMITE O AJUSTE DE ALTURA DA BASE DO PAINEL ENTRE 0.45M E 0.85M DO CHÃO. POSSUI HASTE TELESCÓPICA DE TRÊS SEÇÕES E QUE PERMITE A MONTAGEM USO SEM A NECESSIDADE DE FERRAMENTAS OU CONHECIMENTOS PRÉVIOS DO PRODUTO	UND	2	R\$ 3.550,00	R\$ 7.100,00
TOTAL					R\$ 39.240,00

São José dos Campos. 26 de Junho de 2024.

prazo de entrega 15 a 30 dias

A proposta terá validade de 120 dias, a partir da data de abertura do pregão.

Garantia 1 ano



Baixar Ficha Técnica

Licitante

Participante 1

Nome do documento

Ação

Licitação Forquilha.pdf

Edital: 2024.06.12.001 | Lote: 4

Marca

Akiyama

Data

20/06/2024 | 16:35:55.960

Prazo de Validade da Proposta

60 dias

Informações sobre preços e marcas

Produto	Quantidade	Unidade	Valor Inicial Unitário (Valor Inicial Global)	Valor Final Unitário (Valor Final Global)	Marca
04 - MÓD...	2	Unidade	R\$ 3.557,68 (R\$ 7.115,36)	-	Akiyama
TOTAL DO LOTE			R\$ 7.115,36	-	

DECLARAÇÕES:

- Declaramos que cumprimos plenamente os requisitos de habilitação;
- Declaramos que estamos cientes e concordamos com as condições contidas no edital e seus anexos, bem como de que a proposta apresentada está em conformidade com o edital e que o valor ofertado compreende a integralidade dos custos para atendimento dos direitos trabalhistas assegurados na Constituição Federal, nas leis trabalhistas, nas normas infralegais, nas convenções coletivas de trabalho e nos termos de ajustamento de conduta vigentes na data de sua entrega em definitivo;
- Declaramos que não empregamos menor de 18 anos em trabalho noturno, perigoso ou insalubre e não empregamos menor de 16 anos, salvo menor, a partir de 14 anos, na condição de aprendiz, nos termos do artigo 7º, XXXIII, da Constituição;
- Declaramos que não possuímos, em nossa cadeia produtiva, empregados executando trabalho degradante ou forçado, observando o disposto nos incisos III e IV do art. 1º e no inciso III do art. 5º da Constituição Federal;
- Declaramos que cumprimos as exigências de reserva de cargos para pessoa com deficiência e para reabilitado da Previdência Social, previstas no art. 93 da Lei 8.213/1991.
- Declaramos que estamos organizados em cooperativa e que cumprimos os requisitos estabelecidos no artigo 16 da Lei nº 14.133, de 2021.
- Declaramos que estamos enquadrados como microempresa, empresa de pequeno porte ou sociedade cooperativa e que cumprimos os requisitos estabelecidos no artigo 3º da Lei Complementar nº 123, de 2006, estando aptos a usufruir do tratamento favorecido estabelecido em seus arts. 42 a 49, observado o disposto nos §§ 1º ao 3º do art. 4º, da Lei nº 14.133, de 2021.

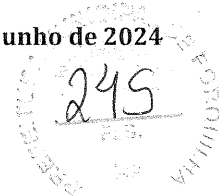

À
PREFEITURA MUNICIPAL DE FORQUILHA
PREGÃO ELETRÔNICO Nº 2024.06.12.001

Prezados (as) Senhores (as),

Apresentamos a V. Sas., nossa proposta para o objeto do Edital de **PREGÃO ELETRÔNICO Nº 2024.06.12.001**, cujo objeto é a AQUISIÇÃO DE EQUIPAMENTOS DE COLETA BIOMÉTRICA PARA FINS DE IDENTIFICAÇÃO CIVIL NO ATENDIMENTO DE SOLICITAÇÃO DE CARTEIRA DE IDENTIDADE NACIONAL- CIN, junto a Secretaria de Desenvolvimento Social do Município de Forquilha/CE.

Item	Especificações	Unid.	Qtde.	Marca	Preço unit.	Preço total
01	DISPOSITIVO DE CAPTURA BIOMÉTRICA DA ASSINATURA - ESPECIFICAÇÕES MÍNIMAS: DISPOSITIVO PARA COLETA BIOMÉTRICA DA ASSINATURA, COM RESOLUÇÃO DE 1800 DPI E TECNOLOGIA DE LEITURA POR RESSONÂNCIA ELETROMAGNÉTICA (EMR). É LEVE E TEM UM DESIGN ERGONÔMICO QUE GARANTE O APOIO DA MÃO DURANTE A ASSINATURA. POSSUI TELA TFT LCD AMORFA DE 5,6 POLEGADAS COM VIDRO ANTI-REFLEXO, QUE GARANTE UMA BOA VISUALIZAÇÃO, E APRESENTA LINHA GUIA NO DISPLAY PARA AUXÍLIO VISUAL. A CONECTIVIDADE É FEITA POR MEIO DE UM CABO USB, PARA RÁPIDA COMUNICAÇÃO. POSSUI UMA CANETA SEM BATERIA.	Und	02	Akiyama	R\$ 4.031,62	R\$ 8.063,24
02	DISPOSITIVO DE CAPTURA BIOMÉTRICA DIGITAL - ESPECIFICAÇÕES MÍNIMAS: LEITOR BIOMÉTRICO BASEADO EM TÉCNICA DIGITAL SCANNER DE CAPTURA DE IMPRESSÃO DIGITAL COM TECNOLOGIA ELETROLUMINESCENTE, COM RESOLUÇÃO DE 500DPI, ÁREA EFETIVA DE CAPTURA DE 40.64MM X 38.1MM E INTERFACE DE COMUNICAÇÃO E ALIMENTAÇÃO USB2.0, PERMITE CAPTURA NO MODO POUSADO E ROLADO, POSSUI MODO DE CAPTURA DE 1 OU 2 DEDOS SIMULTÂNEOS NO MODO POUSADO E UM DEDO ROLADO TAMBÉM COM A FUNCIONALIDADE DE IDENTIFICAÇÃO E RECORTE CORRETO DA DOBRA INTERFALANGEANA E PERFEITO POSICIONAMENTO DA IMAGEM. REJEIÇÃO AUTOMÁTICA DAS IMPRESSÕES DIGITAIS BASEADAS EM SILICONE E OUTROS MATERIAIS	Und	02	Akiyama	R\$ 4.679,42	R\$ 9.358,84

	COMUNS DE FALSIFICAÇÃO. POSSUI GRAU DE PROTEÇÃO IP65 DA ÁREA DE CAPTURA PARA O CASE.					
03	DISPOSITIVO DE CAPTURA BIOMÉTRICA FACIAL - ESPECIFICAÇÕES MÍNIMAS: DISPOSITIVO DE CAPTURA BIOMÉTRICA FACIAL COM TECNOLOGIA CMOS (COMPLEMENTARY METAL OXIDE SEMICONDUCTOR) E RESOLUÇÃO DE 10 MP. CONTA COM CONECTIVIDADE USB, COM PROTEÇÃO ANTITORÇÃO PERMITINDO RÁPIDA COMUNICAÇÃO E EVITANDO RUPTURAS INTERNAS, ALÉM DE UM BOTÃO EXTERNO, QUE FACILITA A CAPTURA DE FOTOS MUGSHOT A QUALIDADE DA CAPTURA INDEPENDENTE DA LUZ AMBIENTE, UMA VEZ QUE A CÂMERA POSSUI FLASH DUPLO COM LÂMPADAS XÊNON, MANTENDO A FOTO NOS PADRÕES ISO E ICAO. POSSUI SOFTWARE DE ANÁLISE DOS PADRÕES ISO19794-5 E ICAO9303, GARANTINDO QUE AS IMAGENS ESTEJAM SEMPRE DE ACORDO COM TAIS NORMAS. FUNÇÕES GERENCIADAS 100% VIA SDK, CONTROLE PERSONALIZADO DE: ISO, BALANÇO DE BRANCO, TEMPO DE EXPOSIÇÃO, RESOLUÇÃO DA IMAGEM E AJUSTE MANUAL DA INTENSIDADE DO FLASH. POSSIBILITA A CAPTURA DA FACE COM NO MÍNIMO 120 PIXELS ENTRE O CENTRO DOS OLHOS.	Und	02	Akiyama	R\$ 7.404,18	R\$ 14.808,36
04	MÓDULO DE CENÁRIO FOTOGRÁFICO - ESPECIFICAÇÕES MÍNIMAS: MÓDULO DE CENÁRIO FOTOGRÁFICO LEVE E RESISTENTE CONFECCIONADO EM ALUMÍNIO E PLÁSTICO DE ALTA RESISTÊNCIA. POSSUI COR PRETA E RESISTENTE À OXIDAÇÃO. O PAINEL PARA FOTOGRAFIA PROPORCIONA UM FUNDO TOTALMENTE BRANCO E SEM BRILHOS OU SOMBRAS NA IMAGEM. POSSUI TAMBÉM UM LADO EM CINZA 18% QUE PODE SER UTILIZADO PARA A CALIBRAÇÃO DO DISPOSITIVO (AJUSTE DE WHITE BALANCE). PERMITE O AJUSTE DE ALTURA DA BASE DO PAINEL ENTRE 0.45M E 0.85M DO CHÃO. POSSUI HASTE TELESCÓPICA DE TRÊS SEÇÕES E QUE PERMITE A MONTAGEM USO SEM A NECESSIDADE DE FERRAMENTAS	Und	02	Akiyama	R\$ 3.557,68	R\$ 7.115,36

OU CONHECIMENTOS PRÉVIOS DO PRODUTO.								
Valor total: R\$ 39.345,80 (trinta e nove mil trezentos e quarenta e cinco reais e oitenta centavos)								

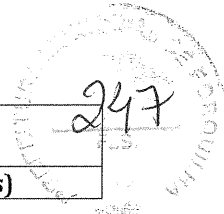

Valor total da proposta: R\$ 39.345,80 (trinta e nove mil trezentos e quarenta e cinco reais e oitenta centavos)

Validade da proposta: 90 (noventa) dias.

Prazo de entrega: De acordo com o edital. 14- DOS PRAZOS. 14.2- Os bens/serviços objeto desta licitação deverão ser entregues/executados no prazo de 10 (dez) dias úteis, contados a partir do recebimento da ordem de compra/serviço, podendo ser prorrogado nos termos da Lei 14.133/2021 e suas alterações.

- Finalizando, declaramos que nossas propostas econômicas compreendem a integralidade dos custos para atendimento dos direitos trabalhistas assegurados na Constituição Federal, nas leis trabalhistas, nas normas infralegais, nas convenções coletivas de trabalho e nos termos de ajustamento de conduta vigentes na data de entrega das propostas.
- Declaro que, nos valores apresentados acima, estão inclusos todos os tributos, encargos trabalhistas, previdenciários, fiscais e comerciais, taxas, fretes, seguros, deslocamentos de pessoal, custos e demais despesas que possam incidir sobre o fornecimento licitado, inclusive a margem de lucro, e demais ônus atinentes à excussão do serviço objeto desta licitação.
- Declaro que temos o pleno conhecimento, aceitação e cumprimos todas as obrigações contidas no termo de referência deste edital.
- Declaramos para todos os fins de direito, que cumprimos plenamente os requisitos de habilitação e que nossa carta proposta está em conformidade com as exigências do instrumento convocatório (edital).
- Declaramos conhecer os termos do instrumento convocatório que regem a presente licitação.



Baixar Ficha Técnica



Licitante

Participante 3

Nome do documento

datasheet módulo cenário.pdf

Ação



Edital: 2024.06.12.001 | Lote: 4



Marca

AKIYAMA

Data

27/06/2024 | 07:35:41.101

Prazo de Validade da Proposta

60 dias

Informações sobre preços e marcas

Produto	Quantidade	Unidade	Valor Inicial Unitário (Valor Inicial Global)	Valor Final Unitário (Valor Final Global)	Marca
04 - MÓD...	2	Unidade	R\$ 3.557,68 (R\$ 7.115,36)	-	AKIYAMA
TOTAL DO LOTE			R\$ 7.115,36	-	

DECLARAÇÕES:

- Declaramos que cumprimos plenamente os requisitos de habilitação;
- Declaramos que estamos cientes e concordamos com as condições contidas no edital e seus anexos, bem como de que a proposta apresentada está em conformidade com o edital e que o valor ofertado compreende a integralidade dos custos para atendimento dos direitos trabalhistas assegurados na Constituição Federal, nas leis trabalhistas, nas normas infralegais, nas convenções coletivas de trabalho e nos termos de ajustamento de conduta vigentes na data de sua entrega em definitivo;
- Declaramos que não empregamos menor de 18 anos em trabalho noturno, perigoso ou insalubre e não empregamos menor de 16 anos, salvo menor, a partir de 14 anos, na condição de aprendiz, nos termos do artigo 7º, XXXIII, da Constituição;
- Declaramos que não possuímos, em nossa cadeia produtiva, empregados executando trabalho degradante ou forçado, observando o disposto nos incisos III e IV do art. 1º e no inciso III do art. 5º da Constituição Federal;
- Declaramos que cumprimos as exigências de reserva de cargos para pessoa com deficiência e para reabilitado da Previdência Social, previstas no art. 93 da Lei 8.213/1991.
- Declaramos que estamos enquadrados como microempresa, empresa de pequeno porte ou sociedade cooperativa e que cumprimos os requisitos estabelecidos no artigo 3º da Lei Complementar nº 123, de 2006, estando aptos a usufruir do tratamento favorecido estabelecido em seus arts. 42 a 49, observado o disposto nos §§ 1º ao 3º do art. 4º, da Lei n.º 14.133, de 2021.



akiyama
Because you are unique



KIT CENÁRIO ASSENTO FIXO

MÓDULO DE CENÁRIO FOTOGRÁFICO

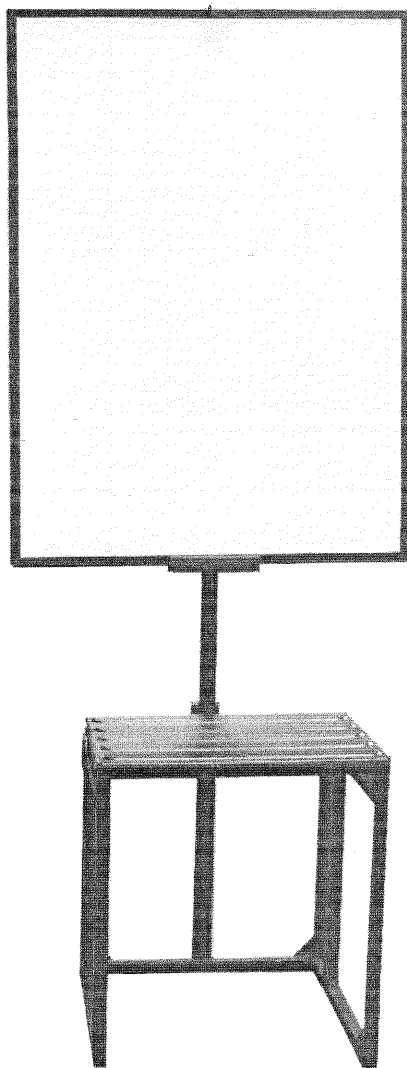

Adaptado para
pessoas com
deficiência física

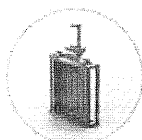

Asento
compacto

Datasheet

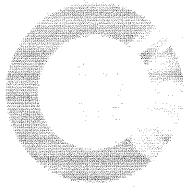

KIT CENÁRIO ASSENTO FIXO

MÓDULO DE CENÁRIO FOTOGRÁFICO

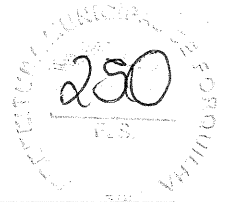

Diferenciais Técnicos

- Painel fotográfico com assento fixo;
- Leve e resistente (alumínio e plástico de engenharia de alta resistência);
- Sendo pintado na cor preta, resiste a oxidação;
- Permite alternar o lado do painel entre a face fotográfica branca e a face cinza, permitindo a captura de fotos e balanço de branco, respectivamente;
- Garante a captura de fotos com fundo totalmente uniforme, atendendo as normas ISO 19794-5 e ICAO 9303-3;
- Bolsa com duas alças para transportar facilmente o produto;
- Trava de segurança para garantir que após montada, permaneça segura e estável, sem risco de acidentes;
- Permite que pessoas com deficiência ou mobilidade reduzida se posicionem de maneira segura e apropriada.



Especificações Técnicas

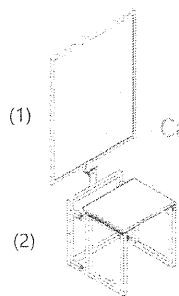

Características

Composição:	Duas partes separadas que, após montadas, formam um único módulo: (1) painel (2) assento com suporte para o painel
Dimensões internas do painel:	63 cm largura x 83 cm altura (pode variar ± 2 cm)
Borda do painel:	Preta com 1,6 cm de largura (pode variar $\pm 0,3$ cm)
Material da borda do painel:	Feito de material rígido e resistente a deformações
Balanço de branco (WB):	18% de material fosco cinza (Munsell N4)
Painel fotográfico:	Feito de material refletivo, proporcionando um fundo totalmente branco, limpo, sem sombras, brilho ou reflexos que alteram a imagem do rosto
Característica:	Fácil montagem e desmontagem, mesmo por pessoas não qualificadas e sem conhecimento prévio do produto
Material do assento fixo:	Resistente e leve, resiste a oxidação
Cor do assento fixo:	Preta
Altura do chão ao assento fixo:	45 cm (± 2 cm)
Assento fixo suporta até:	220 kg
Peso total painel com assento fixo:	8,5 kg (pode variar $\pm 0,5$ kg)

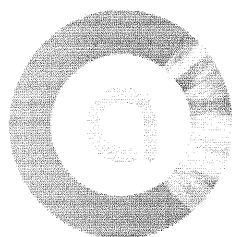

akiyama
Because you are unique

📍 SEDE ADMINISTRATIVA E NEGÓCIOS
R. PROFESSORA ANTONIA REGINATO VIANNA, 485
CAPÃO DA IMBUIA, CURITIBA - PR, 82810-300

📍 FÁBRICA
RUA LÍDIO OLTRAMARI, 1628
FRARON, PATO BRANCO - PR, 85503-381

☎ +55 41 3028-0222
✉ CONTATO@AKIYAMA.COM.BR
🌐 WWW.AKIYAMA.COM.BR

