

Baixar Ficha Técnica



Licitante

Participante 4

Nome do documento

2024.12.04.001.xlsx

Ação

Edital: 2024.12.04.001 | Lote: 18

Marca

Data

19/12/2024 | 07:59:07.519

Prazo de Validade da Proposta

60 dias

Informações sobre preços e marcas

Nº	Quantidade	Unidade	Valor Inicial Unitário (Valor Inicial Global)	Valor Final Unitário (Valor Final Global)	Marca
1	1	Unidade	R\$ 788,51 (R\$ 788,51)	R\$ 788,51 (R\$ 788,51)	duana
TOTAL DO LOTE			R\$ 788,51	R\$ 788,51	

DECLARAÇÕES:

- Declaramos que cumprimos plenamente os requisitos de habilitação
- Declaramos que estamos cientes e concordamos com as condições contidas no edital e seus anexos, bem como de que a proposta apresentada está em conformidade com o edital e que o valor ofertado compreende a integralidade dos custos para atendimento dos direitos trabalhistas assegurados na Constituição Federal, nas leis trabalhistas, nas normas infralegais, nas convenções coletivas de trabalho e nos termos de ajustamento de conduta vigentes na data de sua entrega em definitivo
- Declaramos que não empregamos menor de 18 anos em trabalho noturno, perigoso ou insalubre e não empregamos menor de 16 anos, salvo menor, a partir de 14 anos, na condição de aprendiz, nos termos do artigo 7º, XXXIII, da Constituição
- Declaramos que não possuímos, em nossa cadeia produtiva, empregados executando trabalho degradante ou forçado, observando o disposto nos incisos III e IV do art. 1º e no inciso III do art. 5º da Constituição Federal
- Declaramos que cumprimos as exigências de reserva de cargos para pessoa com deficiência e para reabilitado da Previdência Social, previstas no art. 93 da Lei 8.213/1991.
- Declaramos que estamos enquadrados como microempresa, empresa de pequeno porte ou sociedade cooperativa e que cumprimos os requisitos estabelecidos no artigo 3º da Lei Complementar nº 123, de 2006, estando aptos a usufruir do tratamento favorecido estabelecido em seus arts. 42 a 49, observando o disposto nos §§ 1º ao 3º do art. 4º, da Lei n.º 14.133, de 2021.

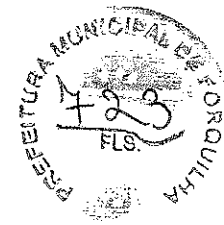

Identificação do Edital	Identificação do Pregão	Objeto	Valor estimado	Localização
2014.01.04.001	2014.01.04.001	Forquilha	R\$ 57.873.196,90 (57)	Forquilha
Modalidade de Licitação	Objeto do Pregão	Atividade	Modalidade de Licitação	Modalidade de Licitação
24	Menor Preço	Atividade	Pregão (Valor Público)	Em ata
Atividade de Licitação	Atividade	E-mail	Atividade de Licitação / Atividade	Atividade de Licitação / Atividade
Flavio Augusto Scarpelatto	(081) 3513-3107	scarpelatto@forquilha.gov.br@gmail.com	Aquisição de Bens Correntes	Unidade para o Bem
Atividade de Licitação	Atividade de Licitação	Atividade de Licitação / Atividade	Atividade de Licitação / Atividade	Atividade de Licitação / Atividade
Localização: Av. 28, J. Parque Transf. (at. 4000)	14111-000	14111-000	14111-000	14111-000
Atividade	Atividade de Licitação	Atividade de Licitação	Atividade de Licitação	Atividade de Licitação
Atividade	Atividade de Licitação	Atividade de Licitação	Atividade de Licitação	Atividade de Licitação

Importante:
 Este Edital contém apenas informações de caráter informativo.
 Para mais informações consulte o edital em seu site.
 O campo "Atividade de Licitação" é obrigatório para quem deseja participar.
 O campo "Atividade de Licitação" é obrigatório para quem deseja participar.
 O campo "Atividade de Licitação" é obrigatório para quem deseja participar.

Atividade	Atividade	Atividade
Atividade	Atividade	Atividade



Lote	Marca	Numero do Item	Descrição	Quantidade	Unidade De Medida	Preço de Referência	Valor Por Item	Valor Total	Valor Total Lote
1	duana	1	UNHAS - AR CONDICIONADO TIPO SPLIT, CAPACIDADE	15	Unidade	R\$ 1.877,62	R\$ 1.877,62	R\$ 27.574,78	R\$ 27.574,78
2	duana	1	DIMENSÕES ALTURA DE 100 A 210 CM X LARGUR	9	Unidade	R\$ 1.070,82	R\$ 1.070,82	R\$ 9.632,88	R\$ 9.632,88
3	duana	1	TERIAL DE CONFEÇÃO AÇO, GAVETAS DE 3 A 5 G	1	Unidade	R\$ 2.740,99	R\$ 2.740,99	R\$ 2.740,99	R\$ 2.740,99
4	duana	1	NOVA OU EM PLÁSTICO, ESTRUTURA EXTERNA EM	1	Unidade	R\$ 2.221,23	R\$ 2.221,23	R\$ 2.221,23	R\$ 2.221,23
5	duana	1	RES, REALIZA MENSURAÇÃO BAROMÉTRICA	1	Unidade	R\$ 24.962,00	R\$ 24.962,00	R\$ 24.962,00	R\$ 24.962,00
6	duana	1	PACOTES MÍNIMAS, BEBIDOURA/PURIFICA	2	Unidade	R\$ 1.191,87	R\$ 1.191,87	R\$ 2.383,74	R\$ 2.383,74
7	duana	1	A INJEÇÃO, MATERIAL DE CONFEÇÃO AÇO INOX	2	Unidade	R\$ 357,55	R\$ 357,55	R\$ 715,10	R\$ 715,10
8	duana	1	O TIPO PISO ARRABIA DE 1,00 M A 2,50 M SIMPLES	3	Unidade	R\$ 161,08	R\$ 161,08	R\$ 483,24	R\$ 483,24
9	duana	1	S AUDIOMÉTRICA DIMENSÕES EXTERNAS MÍNIMAS	1	Unidade	R\$ 6.232,51	R\$ 6.232,51	R\$ 6.232,51	R\$ 6.232,51
10	duana	1	AS, CABO DE CURATIVOS, MATERIAL DE CONFE	2	Unidade	R\$ 1.300,12	R\$ 1.300,12	R\$ 2.600,24	R\$ 2.600,24
11	duana	1	TERIAL DE CONFEÇÃO POLIPROPILENO, SACO DE	2	Unidade	R\$ 1.456,59	R\$ 1.456,59	R\$ 2.913,18	R\$ 2.913,18
12	duana	1	IAL DE CONFEÇÃO AÇO OU ALUMÍNIO, CAPACID	2	Unidade	R\$ 1.517,19	R\$ 1.517,19	R\$ 3.034,38	R\$ 3.034,38
13	duana	1	DO DB, FREQUÊNCIA DE AMPLIFICAÇÃO DE 80 MI	1	Unidade	R\$ 30.473,89	R\$ 30.473,89	R\$ 30.473,89	R\$ 30.473,89
14	duana	1	OS DUPLOS PARA ADULTOS E CRIANÇAS, DEGR	1	Unidade	R\$ 2.453,37	R\$ 2.453,37	R\$ 2.453,37	R\$ 2.453,37
15	duana	1	ÓCULOS MÍNIMAS, FÓCULO TIPO DE ACENDIMENTO	1	Unidade	R\$ 1.615,45	R\$ 1.615,45	R\$ 1.615,45	R\$ 1.615,45
16	duana	1	DE PAPELAS, 40 CARTA E OMBRO, CAPACIDADE DE	3	Unidade	R\$ 2.740,99	R\$ 2.740,99	R\$ 8.222,97	R\$ 8.222,97
17	duana	1	ESPECIFICAÇÕES MÍNIMAS, LAVADORA DE ROUP	1	Unidade	R\$ 2.137,62	R\$ 2.137,62	R\$ 2.137,62	R\$ 2.137,62
18	duana	1	EXIBIR DIMENSÕES DE 40 X 80 X 80 CM A 40 X 8	1	Unidade	R\$ 788,51	R\$ 788,51	R\$ 788,51	R\$ 788,51
19	duana	1	PIO - ESPECIFICAÇÕES MÍNIMAS, NEGATIVO CORP	2	Unidade	R\$ 1.963,83	R\$ 1.963,83	R\$ 3.927,66	R\$ 3.927,66
20	duana	1	MUTAÇÃO AUTOMÁTICA, TENSÃO DE SAÍDA 110V	2	Unidade	R\$ 1.061,39	R\$ 1.061,39	R\$ 2.122,78	R\$ 2.122,78
21	duana	1	A CAMA HOSPITALAR DIMENSÕES POSSÍVEL CAMA	1	Unidade	R\$ 1.161,83	R\$ 1.161,83	R\$ 1.161,83	R\$ 1.161,83
22	duana	1	CAÇÕES MÍNIMAS, SUPORTE DE HAMPER MATERI	1	Unidade	R\$ 598,97	R\$ 598,97	R\$ 598,97	R\$ 598,97
23	duana	1	GENERAL COM RESISTÊNCIA E SUSTENTAÇÃO SUP	1	Unidade	R\$ 971,87	R\$ 971,87	R\$ 971,87	R\$ 971,87
24	duana	1	ESPECIFICAÇÕES MÍNIMAS, TELEVISOR TAMANHO DA	3	Unidade	R\$ 2.016,70	R\$ 2.016,70	R\$ 6.050,10	R\$ 6.050,10



Prazo de início de execução: Confissão Pública
 Validade da proposta: 90 dias corridos
 Prazo de execução dos serviços ou produtos: Confissão Pública
 Prazo de entrega dos materiais ou produtos: Confissão Pública

Item 1.1.1 - APA de que, para a abertura de uma empresa, o candidato deve ter no momento da abertura de sua habilitação, em seu nome ou de seu representante legal, o capital social, o qual poderá ser pessoal, comum e dividido, ou de pessoas que possam incluir sobre o fone (Lei 4741, não haver nenhuma irregularidade prevista no parágrafo 4º do art. 3 da Lei Complementar nº 129/06)

Item 1.1.2 - que o candidato esteja devidamente inscrito no Conselho de Registro de Habilitação e de forma de referência e que sua proposta de preço seja em conformidade com as condições da Edital.

Item 1.1.3 - que o candidato não esteja sob qualquer processo de falência, recuperação judicial ou extrajudicial em curso, nos termos da Lei nº 11.078/2004, ou de qualquer outra lei.

Item 1.1.4 - que o candidato seja devidamente registrado em nome de seu representante legal, nos termos do artigo 1º, inciso III, da Lei nº 8.666/93, e que esteja devidamente registrado no Conselho de Registro de Habilitação de Forquilha.

DECLARAÇÃO - sob as penas da lei, que:

a) não possui nenhuma das condições de habilitação previstas no Edital e não possui nenhuma das condições de habilitação previstas no Edital e não possui nenhuma das condições de habilitação previstas no Edital e não possui nenhuma das condições de habilitação previstas no Edital;

DECLARA que esta proposta, que contém o compromisso assumido de execução dos serviços ou produtos, está em conformidade com as condições do Edital e não possui nenhuma das condições de habilitação previstas no Edital e não possui nenhuma das condições de habilitação previstas no Edital;

II.2 - para a sua participação nesta licitação não atua na prática de atividades da Administração Pública, previstas no art. 5º, IV, da Lei nº 12.846/13, sob pena de ser considerado inabilitado para a participação no caso de constatação de tal fato;

II.3 - não possui patrimônio ou outro devedor de mais de 5% (cinco por cento) do capital social que seja devedor ou responsável desta dívida;

II.4 - não possui atividade (s) ou serviço (s) em poder de direção que tenha relação de parentesco (cônjuge, companheiro ou parceiro em linha reta ou colateral, por consanguinidade ou afinidade, até o terceiro grau civil, contados desde o autor);

ii) empregado desta órgão cujas atribuições envolvam a atuação na área responsável pela licitação ou contratação (área demandante da licitação, área que realiza a licitação, área com gerenciamento sobre o contrato da presente licitação);
iii) autoridade do ente público a que este edital se refere;

II.5 - não possuir bens de valor superior a R\$ 500.000,00 (quinhentos mil reais) em nome próprio ou de terceiros, ou, se for o caso, o fato de que há mais de 6 (seis) meses, anteriores da data de publicação deste Edital;



Direito de Prioridade

Opções

Nenhuma
ME-EPP
ME-EPP - Local e Regional

Sim
Não



Baixar Ficha Técnica

3

Licitante

Participante 1

Nome do documento

mesa auxiliar.pdf

Ação

Edital: 2024.12.04.001 | Lote: 18

Marca

Data

16/12/2024 | 16:32:43.137

Prazo de Validade da Proposta

60 dias

Informações sobre preços e marcas

Nº	Quantidade	Unidade	Valor Inicial Unitário (Valor Inicial Global)	Valor Final Unitário (Valor Final Global)	Marca
1	1	Unidade	R\$ 5.000,00 (R\$ 5.000,00)	R\$ 5.000,00 (R\$ 5.000,00)	IMPERIAL
TOTAL DO LOTE			R\$ 5.000,00	R\$ 5.000,00	

DECLARAÇÕES:

- Declaramos que cumprimos plenamente os requisitos de habilitação
- Declaramos que estamos cientes e concordamos com as condições contidas no edital e seus anexos, bem como de que a proposta apresentada está em conformidade com o edital e que o valor ofertado compreende a integralidade dos custos para atendimento dos direitos trabalhistas assegurados na Constituição Federal, nas leis trabalhistas, nas normas infralegais, nas convenções coletivas de trabalho e nos termos de ajustamento de conduta vigentes na data de sua entrega em definitivo
- Declaramos que não empregamos menor de 18 anos em trabalho noturno, perigoso ou insalubre e não empregamos menor de 16 anos, salvo menor, a partir de 14 anos, na condição de aprendiz, nos termos do artigo 7º, XXXIII, da Constituição
- Declaramos que não possuímos, em nossa cadeia produtiva, empregados executando trabalho degradante ou forçado, observando o disposto nos incisos III e IV do art. 1º e no inciso III do art. 5º da Constituição Federal
- Declaramos que cumprimos as exigências de reserva de cargos para pessoa com deficiência e para reabilitado da Previdência Social, previstas no art. 93 da Lei 8.213/1991.
- Declaramos que estamos enquadrados como microempresa, empresa de pequeno porte ou sociedade cooperativa e que cumprimos os requisitos estabelecidos no artigo 3º da Lei Complementar nº 123, de 2006, estando aptos a usufruir do tratamento favorecido estabelecido em seus arts. 42 a 49, observado o disposto nos §§ 1º ao 3º do art. 4º, da Lei n.º 14.133, de 2021.

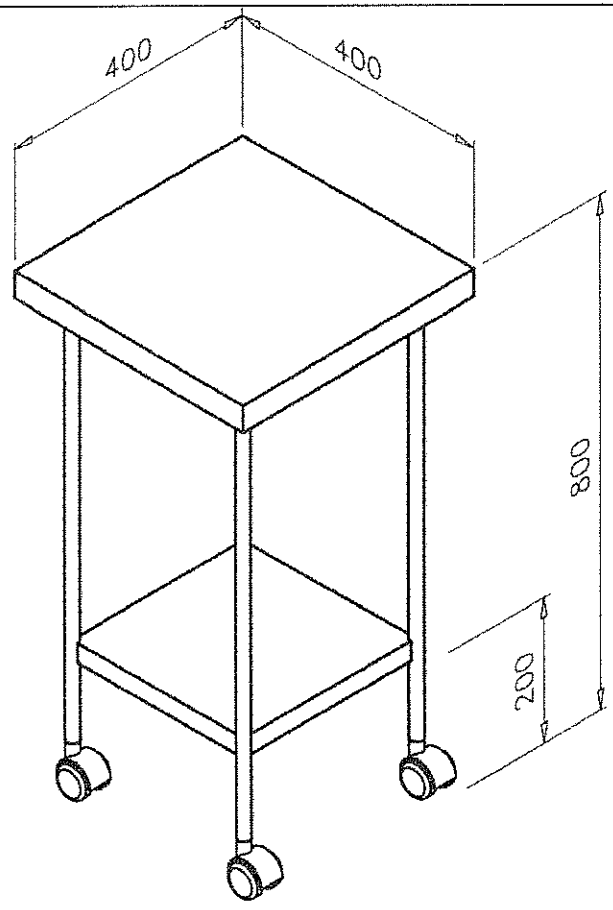

NOTAS:

- Tampo em chapa de aço inox AISI 430 #22 USG
- Prateleira em chapa de aço inox AISI 430 #22 USG
- Pernas em tubo redondo inox AISI 304 Ø3/4"
- Rodízios giratórios Ø2" em polipropileno
- Acabamento escovado

LAYOUT:			
CLIENTE	FIPE: 629	DES. Nº	
	ITEM: 4	7848	
DENOMINAÇÃO: MESA AUXILIAR	QUANT: 13 PÇS	REVISÃO 0	FOLHA 1/1
	AREA:		

Baixar Ficha Técnica



Licitante

Participante 1

Nome do documento

FICHA TECNICA ITEM 19.pdf

Ação

Edital: 2024.12.04.001 | Lote: 19

Marca

Data

Prazo de Validade da Proposta

18/12/2024 | 10:00:22.199

60 dias

Informações sobre preços e marcas

Nº	Quantidade	Unidade	Valor Inicial Unitário (Valor Inicial Global)	Valor Final Unitário (Valor Final Global)	Marca
1	2	Unidade	R\$ 981,54 (R\$ 1.963,08)	R\$ 981,54 (R\$ 1.963,08)	MODELO
TOTAL DO LOTE			R\$ 1.963,08	R\$ 1.963,08	

DECLARAÇÕES:

- Declaramos que cumprimos plenamente os requisitos de habilitação
- Declaramos que estamos cientes e concordamos com as condições contidas no edital e seus anexos, bem como de que a proposta apresentada está em conformidade com o edital e que o valor ofertado compreende a integralidade dos custos para atendimento dos direitos trabalhistas assegurados na Constituição Federal, nas leis trabalhistas, nas normas infralegais, nas convenções coletivas de trabalho e nos termos de ajustamento de conduta vigentes na data de sua entrega em definitivo
- Declaramos que não empregamos menor de 18 anos em trabalho noturno, perigoso ou insalubre e não empregamos menor de 16 anos, salvo menor, a partir de 14 anos, na condição de aprendiz, nos termos do artigo 7º, XXXIII, da Constituição
- Declaramos que não possuímos, em nossa cadeia produtiva, empregados executando trabalho degradante ou forçado, observando o disposto nos incisos III e IV do art. 1º e no inciso III do art. 5º da Constituição Federal
- Declaramos que cumprimos as exigências de reserva de cargos para pessoa com deficiência e para reabilitado da Previdência Social, previstas no art. 93 da Lei 8.213/1991.
- Declaramos que estamos enquadrados como microempresa, empresa de pequeno porte ou sociedade cooperativa e que cumprimos os requisitos estabelecidos no artigo 3º da Lei Complementar nº 123, de 2006, estando aptos a usufruir do tratamento favorecido estabelecido em seus arts. 42 a 49, observado o disposto nos §§ 1º ao 3º do art. 4º, da Lei n.º 14.133, de 2021.

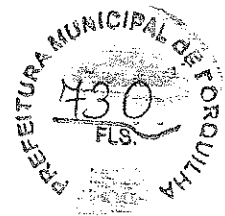

A COMISSÃO PERMANENTE DE LICITAÇÃO DA PREFEITURA DE FORQUILHA - CE
PREFEITURA MUNICIPAL DE FORQUILHA - CE
PREGÃO ELETRÔNICO PARA REGISTRO DE PREÇOS Nº 2024.12.04.001
DIA E HORÁRIO DA ABERTURA DAS PROPOSTAS: 19/12/2024 - 08:00H
DIA E HORÁRIO DA SESSÃO DE DISPUTA DE LANCES: 19/12/2024 - 10:00H

At. S. (a) Pregador (a)

Por meio de instrumento, vimos apresentar a(s) Proposta(s) de Emenda, relativas ao objeto desta licitação, bem como informações, condições da proposta e declarações exigidas no edital do prego acima citado.

OBJETO: Aquisição de materiais permanentes diversos, informática, mobiliário e equipamentos médico hospitalares para atender as necessidades do Centro Integrado de Fisioterapia - CIF, Unidades Básicas de Saúde - UBS e Centro de Atenção Psicossocial - CAPS, conforme Propostas de Emendas nº 11386.545000/1220-07, 11386.545000/1220-08, 11386.545000/1220-09 e 11386.545000/1220-09 do Ministério da Saúde, junto a Secretaria de Saúde do Município de Forquilha/CE.

PROPOSTA DE PREÇOS

ITENS								
ITEM	ESPECIFICAÇÃO	UND	QUAND	Marca	V. Unitário	EXTENSO UNITÁRIO	V. Total	EXTENSO TOTAL
19	19 - NEGATOSCÓPIO - ESPECIFICAÇÕES MÍNIMAS: NEGATOSCÓPIO, TIPO 02, CROMOS	Unidade	2	MODELO	R\$ 984,54	Dozecentos e quarenta e um reais e cinquenta e quatro centavos	R\$ 1.969,08	mil novecentos e sessenta e três reais e oito centavos

Declaramos que objeto cotado atende todas as exigências do edital, relativos à especificação e características, inclusive técnicas e que estamos de pleno acordo com todas as condições estabelecidas no edital e seus anexos.

Examinamos cuidadosamente todo o edital e Anexos e aceita todas as condições nele estipuladas e que, ao assinar a presente declaração, renúncia ao direito de alegar a discrepância de entendimento em relação ao Edital;

Cumprimos plenamente as disposições normativas relativas ao trabalho do menor, conlida na Lei nº 5.854, de 27/10/1999 e na Constituição de 1988;

Temos conhecimento de todas as informações e das condições para cumprimento das obrigações, objeto da presente licitação;

Nossa proposta engloba todas as despesas referente ao fornecimento, bem como todos os tributos, encargos sociais, e trabalhistas, garantia, frete e quaisquer outras despesas que incidam ou venha a incidir sobre o objeto da licitação.

Declaro sob as penalidades cabíveis, que até a presente data inexistem fatos supervenientes impeditivos para a minha habilitação no presente processo licitatório, diante da obrigatoriedade de declarar o contrário posteriormente.

Declaramos que nossas propostas econômicas compreendem a integralidade dos custos para atendimento dos direitos trabalhistas assegurados na Constituição Federal, nas leis trabalhistas, nas normas infralegais, nas convenções coletivas de trabalho e nos termos de ajustamento de conduta vigentes na data de entrega das propostas.

Caso nossa proposta seja aceita, comprometemo-nos:

a) Validade da proposta: 60 (sessenta) dias, contados da data da sessão de abertura das propostas.

b) Prazo de entrega: 15 (quinze) dias úteis, contados do recebimento da Nota de Empenho

18 de Dezembro de 2024.

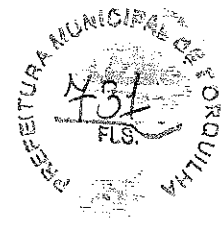

Baixar Ficha Técnica



Licitante

Participante 2

Nome do documento

PRCPOSTA.pdf

Ação

Edital: 2024.12.04.001 | Lote: 19

Marca

Data

18/12/2024 | 16:39:59.350

Prazo de Validade da Proposta

60 dias

Informações sobre preços e marcas

Nº	Quantidade	Unidade	Valor Inicial Unitário (Valor Inicial Global)	Valor Final Unitário (Valor Final Global)	Marca
1	2	Unidade	R\$ 1.963,83 (R\$ 3.927,66)	R\$ 1.963,83 (R\$ 3.927,66)	ES
TOTAL DO LOTE			R\$ 3.927,66	R\$ 3.927,66	

DECLARAÇÕES:

- Declaramos que cumprimos plenamente os requisitos de habilitação
- Declaramos que estamos cientes e concordamos com as condições contidas no edital e seus anexos, bem como de que a proposta apresentada está em conformidade com o edital e que o valor ofertado compreende a integralidade dos custos para atendimento dos direitos trabalhistas assegurados na Constituição Federal, nas leis trabalhistas, nas normas infralegais, nas convenções coletivas de trabalho e nos termos de ajustamento de conduta vigentes na data de sua entrega em definitivo
- Declaramos que não empregamos menor de 18 anos em trabalho noturno, perigoso ou insalubre e não empregamos menor de 16 anos, salvo menor, a partir de 14 anos, na condição de aprendiz, nos termos do artigo 7º, XXXIII, da Constituição
- Declaramos que não possuímos, em nossa cadeia produtiva, empregados executando trabalho degradante ou forçoso, observando o disposto nos incisos III e IV do art. 1º e no inciso III do art. 5º da Constituição Federal
- Declaramos que cumprimos as exigências de reserva de cargos para pessoa com deficiência e para reabilitado da Previdência Social, previstas no art. 93 da Lei 8.213/1991.
- Declaramos que cumprimos à exigência da Garantia de Participação, conforme art. 58 da Lei 14.133, de 2021
- Declaramos que estamos organizados em cooperativa e que cumprimos os requisitos estabelecidos no artigo 16 da Lei nº 14.133, de 2021.
- Declaramos que estamos enquadrados como microempresa, empresa de pequeno porte ou sociedade cooperativa e que cumprimos os requisitos estabelecidos no artigo 3º da Lei Complementar nº 123, de 2006, estando aptos a usufruir do tratamento favorecido estabelecido em seus arts. 42 a 49, observado o disposto nos §§ 1º ao 3º do art. 4º, da Lei n.º 14.133, de 2021.

OBJETO: Aquisição de materiais permanentes diversos, informática, mobiliário e equipamentos médico hospitalares para atender as necessidades do Centro Integrado de Fisioterapia

ITEM	DESCRIÇÃO	MARCA	MODELO	UND	QTD	V. UNITÁRIO POR EXTENSO	V. UNITÁRIO	V. TOTAL POR EXTENSO	V. TOTAL
2	02 - ARMÁRIO - ESPECIFICAÇÕES MÍNIMAS: ARMÁRIO MATERIAL DE CONFEÇÃO AÇO, DIMENSÕES ALTURA DE 100 A 210 CM X LARGURA DE 70 A 110 CM, PRATELEIRAS 3 OU 4, CAPACIDADE MÍNIMA DA PRATELEIRA 20 KG.	AMAPA	DUPLO FLEX	UND	9	mil e setenta reais e trinta e dois centavos	R\$ 1.070,32	nove mil, seiscentos e trinta e dois reais e oitenta e oito centavos	R\$ 9.632,88
3	03 - ARQUIVO - ESPECIFICAÇÕES MÍNIMAS: ARQUIVO MATERIAL DE CONFEÇÃO AÇO, GAVETAS DE 3 A 5 GAVETAS, DESLIZAMENTO DA GAVETA TRILHO TELESCÓPICO	DIMOVESC	ARQUIVO 5 GAVETAS	UND	1	dois mil, setecentos e quarenta reais e noventa e nove centavos	R\$ 2.740,99	dois mil, setecentos e quarenta reais e noventa e nove centavos	R\$ 2.740,99
4	04 - BANHO MARIA - ESPECIFICAÇÕES MÍNIMAS: BANHO MARIA CAPACIDADE: QUE ATENDA DE 90 A 105 TUBOS. TEMPERATURA REGULÁVEL POR MICROPROCESSADOR DIGITAL. CUBA INTERNA EM AÇO INOX SEM EMENDAS OU SOLDAS. CAPACIDADE ENTRE 6,6 LITROS A 10 LITROS. TAMPA EM AÇO INOX OU EM PLÁSTICO. ESTRUTURA EXTERNA EM AÇO INOX OU AÇO FERRO PINTADO. AQUECIMENTO ATRAVÉS DE RESISTÊNCIA BLINDADA TIPO TUBULAR. ESTANTE ÚNICA PARA TUBOS DE ENSAIO. CONTROLADOR DE TEMPERATURA COM O DISPLAY. FAIXA DE TRABALHO, NO MÍNIMO, ENTRE -10º E 120º, COM PRECISÃO IGUAL OU MELHOR # 1,5º.	INDGOLD	BANHO MARIA 90 A 105 TUBOS	UND	1	dois mil, duzentos e vinte e um reais e vinte e três centavos	R\$ 2.221,23	dois mil, duzentos e vinte e um reais e vinte e três centavos	R\$ 2.221,23
5	05 - BAROPODÔMETRO - ESPECIFICAÇÕES MÍNIMAS: BAROPODÔMETRO EQUIPAMENTO COMPUTADORIZADO, SOFTWARE E PLATAFORMA COM SENSORES. REALIZA MENSURAÇÃO BAROPODOMÉTRICA ESTÁTICA E DINÂMICA. REALIZA MENSURAÇÃO ESTABILOMETRIA. PLATAFORMA COM NO MÍNIMO 1600 SENSORES. FREQUÊNCIA DE NO MÍNIMO 100 HZ.	SUNROAD	BAROPODÔMETRO	UND	1	vinte e quatro mil, novecentos e sessenta e dois reais	R\$ 24.962,00	vinte e quatro mil, novecentos e sessenta e dois reais	R\$ 24.962,00
6	06 - BEBEDOURO/PURIFICADOR REFRIGERADO - ESPECIFICAÇÕES MÍNIMAS: BEBEDOURO/PURIFICADOR REFRIGERADO TIPO PRESSÃO COLUNA SIMPLES	BEGEL	STILER MASTER	UND	2	mil cento e noventa e um reais e oitenta e sete centavos	R\$ 1.191,87	dois mil, trezentos e oitenta e três reais e setenta e quatro centavos	R\$ 2.383,74
7	07 - BRAÇADEIRA PARA INJEÇÃO - ESPECIFICAÇÕES MÍNIMAS: BRAÇADEIRA PARA INJEÇÃO, MATERIAL DE CONFEÇÃO AÇO INOXIDÁVEL, APOIO DO BRAÇO AÇO INOXIDÁVEL, TIPO PEDESTAL ALTURA REGULÁVEL.	TUBOMED	IM013	UND	2	trezentos e cinquenta e sete reais e cinquenta e nove centavos	R\$ 357,59	setecentos e quinze reais e dezoto centavos	R\$ 715,18
8	08 - CABIDEIRO - ESPECIFICAÇÕES MÍNIMAS: CABIDEIRO TIPO PISO ARARA DE 1,00 M A 1,50 M SIMPLES, MATERIAL DE CONFEÇÃO AÇO OU FERRO CROMADO	ART HOUSE	CABIDEIRO 1,00 A 1,50M	UND	3	cento e sessenta e um reais e oito centavos	R\$ 161,08	quatrocentos e oitenta e três reais e vinte e quatro centavos	R\$ 483,24
9	09 - CABINE AUDIOMÉTRICA - ESPECIFICAÇÕES MÍNIMAS: CABINE AUDIOMÉTRICA DIMENSÕES EXTERNAS MÍNIMAS (L X C X H) 1,1 X 1,1 X 2,0 (METROS) A 2,0 X 2,0 X 2,0 (METROS).	MEDICAL COMPANY	CABINE AUDIOMÉTRICA	UND	1	seis mil, duzentos e trinta e dois reais e cinquenta e um centavos	R\$ 6.232,51	seis mil, duzentos e trinta e dois reais e cinquenta e um centavos	R\$ 6.232,51
10	10 - CARRO DE CURATIVOS - ESPECIFICAÇÕES MÍNIMAS: CARRO DE CURATIVOS, MATERIAL DE CONFEÇÃO AÇO INOXIDÁVEL, ACESSÓRIOS BALDE E BACIA	TUBOMED	TM075	UND	2	mil e trezentos reais e doze centavos	R\$ 1.300,12	dois mil e seiscentos reais e vinte e quatro centavos	R\$ 2.600,24
11	11 - CARRO PARA MATERIAL DE LIMPEZA - ESPECIFICAÇÕES MÍNIMAS: CARRO PARA MATERIAL DE LIMPEZA MATERIAL DE CONFEÇÃO POLIPROPILENO, SACO DE VINIL POSSUI, KIT COM MOPS LÍQUIDO E PÓ, PLACA SIGNALIZ. E PÁ POSSUI, BALDE ESPREMEDOR POSSUI.	BRALIMPIA	CARRO MATERIAL DE LIMPEZA	UND	2	mil quatrocentos e cinquenta e seis reais e cinquenta e nove centavos	R\$ 1.456,59	dois mil, novecentos e treze reais e dezoto centavos	R\$ 2.913,18
12	12 - CILINDRO DE GASES MEDICINAIS - ESPECIFICAÇÕES MÍNIMAS: CILINDRO DE GASES MEDICINAIS, MATERIAL DE CONFEÇÃO AÇO OU ALUMÍNIO, CAPACIDADE 3 ATÉ 10L, SUPORTE COM ROSÍZIOS NÃO POSSUI, ACESSÓRIOS VÁLVULA REGULADORA E FLUXÔMETRO	GASWIND	3L	UND	2	mil quinhentos e dezessete reais e dezoito centavos	R\$ 1.517,19	três mil e trinta e quatro reais e oito centavos	R\$ 3.034,38
14	14 - ESCADA LINEAR PARA MARCHA (SEM RAMPA) - ESPECIFICAÇÕES MÍNIMAS: ESCADA LINEAR PARA MARCHA (SEM RAMPA) CONSTRUÍDA EM MADEIRA ENVERNIZADA, CORRIMÕES DUPLIOS PARA ADULTOS E CRIANÇAS. DEGRAUS E PLATAFORMA REVESTIDOS COM MATERIAL SINTÉTICO ANTIDERRAPANTE. DIMENSÕES APROXIMADAS: 158,0 CM X 84,0 CM X 120,0 CM (COMPRIMENTO X LARGURA X ALTURA)	TUBOMED	TM074	UND	1	dois mil, quatrocentos e cinquenta e três reais e trinta e sete centavos	R\$ 2.453,37	dois mil, quatrocentos e cinquenta e três reais e trinta e sete centavos	R\$ 2.453,37





15	15 - FOGÃO - ESPECIFICAÇÕES MÍNIMAS: FOGÃO TIPO DE ACENDIMENTO AUTOMÁTICO, BOCAS 06.	BRASUAR	BR68RF	UND	1	mil seiscentos e quinze reais e quarenta e três centavos	R\$ 1.615,43	mil seiscentos e quinze reais e quarenta e três centavos	R\$ 1.615,43		
16	16 - IMPRESSORA LASER COMUM - ESPECIFICAÇÕES MÍNIMAS: IMPRESSORA LASER COMUM QUE ESTEJA EM LINHA DE PRODUÇÃO PELO FABRICANTE; IMPRESSORA LASER COM PADRÃO DE COR MONOCROMÁTICO; RESOLUÇÃO MÍNIMA DE 1200 X 1200 DPI; VELOCIDADE DE 35 PÁGINAS POR MINUTO PPM; SUPPORTAR TAMANHO DE PAPELAS: A4 CARTA E OFÍCIO; CAPACIDADE DE ENTRADA DE 200 PÁGINAS; CICLO MENSAL DE 50.000 PÁGINAS; INTERFACE USB; PERMITIR COMPARTILHAMENTO POR MEIO E REDE 10/100/1000 ETHERNET E WIFI 802.11 B/G/N; SUPPORTAR FRENTE E VERSO AUTOMÁTICO; O PRODUTO DEVERÁ SER NOVO, SEM USO, REFORMA OU RECONDICIONAMENTO GARANTIA DE 12 MESES.	HP	4003DW	UND	3	três mil, duzentos e quarenta e seis reais e noventa e quatro centavos	R\$ 3.246,94	noventa mil, setecentos e quarenta reais e oitenta e dois centavos	R\$ 9.740,82		
17	17 - LAVADORA DE ROUPAS - ESPECIFICAÇÕES MÍNIMAS: LAVADORA DE ROUPAS, CAPACIDADE ATÉ 11,5 KG	ELECTROLUX	LES 11	UND	1	dois mil, cento e trinta e sete reais e sessenta e dois centavos	R\$ 2.137,62	dois mil, cento e trinta e sete reais e sessenta e dois centavos	R\$ 2.137,62		
18	18 - MESA AUXILIAR - ESPECIFICAÇÕES MÍNIMAS: MESA AUXILIAR DIMENSÕES DE 40 X 40 X 80 CM A 40 X 60 X 80 CM, MATERIAL DE CONFEÇÃO AÇO INOXIDÁVEL.	TUBOMED	TM086	UND	1	setecentos e oitenta e oito reais e cinquenta e um centavos	R\$ 788,51	setecentos e oitenta e oito reais e cinquenta e um centavos	R\$ 788,51		
19	19 - NEGATOSCÓPIO - ESPECIFICAÇÕES MÍNIMAS: NEGATOSCÓPIO, TIPO 02 CORPOS	RFJ	negatoscópio	UND	2	mil novecentos e sessenta e três reais e oitenta e três centavos	R\$ 1.963,83	três mil, novecentos e vinte e sete reais e sessenta e seis centavos	R\$ 3.927,66		
20	20 - NO-BREAK (PARA COMPUTADOR/IMPRESSORA) - ESPECIFICAÇÕES MÍNIMAS: NO-BREAK (PARA COMPUTADOR/IMPRESSORA) QUE ESTEJA EM LINHA DE PRODUÇÃO PELO FABRICANTE. NO-BREAK COM POTÊNCIA NOMINAL MÍNIMA DE 1,2 KVA. POTÊNCIA REAL MÍNIMA DE 600 W. TENSÃO ENTRADA 115/127/220 V (EM CORRENTE ALTERNADA) COM MUDANÇA AUTOMÁTICA. TENSÃO DE SAÍDA 110/115/220 V (A SER DEFINIDO PELO SOLICITANTE). ALARME AUDIOVISUAL. BATERIA INTERNA SELADA. AUTONOMIA A PLENA CARGA DE NO MÍNIMO 15 MINUTOS CONSIDERANDO O CONSUMO DE 240 W. POSSUIR, NO MÍNIMO, 6 TOMADAS DE SAÍDA PADRÃO BRASILEIRO. O PRODUTO DEVERÁ SER NOVO, SEM USO, REFORMA OU RECONDICIONAMENTO.	RAGTECH	NEW 1200VA STD BI	UND	2	mil e oitenta e um reais e trinta e nove centavos	R\$ 1.081,39	dois mil, cento e sessenta e dois reais e setenta e oito centavos	R\$ 2.162,78		
21	21 - SOFÁ CAMA HOSPITALAR - ESPECIFICAÇÕES MÍNIMAS SOFÁ CAMA HOSPITALAR DIMENSÕES POSIÇÃO CAMA, COMPRIMENTO: 188 ATÉ 220 CM, REVESTIMENTO COURVIN.	SIENA MOVEIS	SOFA 188CMV	UND	1	três mil, cento e sessenta e um reais e oitenta e três centavos	R\$ 3.161,83	três mil, cento e sessenta e um reais e oitenta e três centavos	R\$ 3.161,83		
22	22 - SUPORTE DE HAMPER - ESPECIFICAÇÕES MÍNIMAS: SUPORTE DE HAMPER MATERIAL DE CONFEÇÃO AÇO INOXIDÁVEL.	TUBOMED	TM086	UND	1	quinhentos e cinquenta e oito reais e noventa e sete centavos	R\$ 558,97	quinhentos e cinquenta e oito reais e noventa e sete centavos	R\$ 558,97		
23	23 - TELA DE PROJEÇÃO - ESPECIFICAÇÕES MÍNIMAS: TELA DE PROJEÇÃO DEVE ESTAR EM LINHA DE PRODUÇÃO PELO FABRICANTE. TELA PROJEÇÃO COM TRÍPE RETRÁTIL MANUAL. ÁREA VISUAL DE NO MÍNIMO 1,78 X 1,78 M. DEVE POSSUIR ESTOJO DE ALUMÍNIO COM PINTURA ELETROSTÁTICA RESISTENTE A RISCO E CORROSÕES. DEVE POSSUIR POSTE CENTRAL COM RESISTÊNCIA E SUSTENTAÇÃO SUFICIENTE PARA ATENDER A ESPECIFICAÇÃO DA TELA. DEVE POSSUIR SUPERFÍCIE DE PROJEÇÃO DO TIPO MATT WHITE (BRANCO OPACO) OU SIMILAR, QUE PERMITA GANHO DE BRILHO. DEVE POSSUIR BORDAS PRETAS QUE PERMITA O ENQUADRAMENTO DA IMAGEM. O EQUIPAMENTO DEVERÁ SER NOVO, SEM USO, REFORMA OU RECONDICIONAMENTO.	TECHLUMENS	TBTP570	UND	1	noventa e sete reais e um real e oitenta e sete centavos	R\$ 971,87	noventa e sete reais e um real e oitenta e sete centavos	R\$ 971,87		
24	24 - TELEVISOR - ESPECIFICAÇÕES MÍNIMAS: TELEVISOR TAMANHO DA TELA DE 32" ATÉ 41".	AOC	32S5135/78G	UND	3	dois mil e dezesseis reais e setenta centavos	R\$ 2.016,70	seis mil e cinquenta reais e dez centavos	R\$ 6.050,10		
							R\$ 91.489,53				
							VALOR TOTAL				
							VALOR TOTAL POR EXTENSO				

Prazo de validade da proposta de: no mínimo, 60 (sessenta) dias

O prazo para entrega dos produtos é de 15 (quinze) dias úteis

O pagamento será efetuado no prazo de até 30 (trinta) dias

noventa e um mil, quatrocentos e oitenta e oito reais e trinta e três centavos

Finalizando, declaramos que nossas propostas compreendem a integridade dos custos para atendimento dos direitos trabalhistas assegurados na

FORQUILHA/CE, 19 DE DEZEMBRO DE 2024.



Baixar Ficha Técnica

Licitante
Participante 3

Nome do documento
2024.12.04.001.xlsx

Ação

Edital: 2024.12.04.001 | Lote: 19

Marca
Data
Prazo de Validade da Proposta

19/12/2024 | 07:59:07.520
60 dias

Informações sobre preços e marcas

Id	Quantidade	Unidade	Valor Inicial Unitário (Valor Inicial Global)	Valor Final Unitário (Valor Final Global)	Marca
1	2	Unidade	R\$ 1.963,83 (R\$ 3.927,66)	R\$ 1.963,83 (R\$ 3.927,66)	duana
TOTAL DO LOTE			R\$ 3.927,66	R\$ 3.927,66	

DECLARAÇÕES:

- Declaramos que cumprimos plenamente os requisitos de habilitação
- Declaramos que estamos cientes e concordamos com as condições contidas no edital e seus anexos, bem como de que a proposta apresentada está em conformidade com o edital e que o valor ofertado compreende a integralidade dos custos para atendimento dos direitos trabalhistas assegurados na Constituição Federal, nas leis trabalhistas, nas normas infralegais, nas convenções coletivas de trabalho e nos termos de ajustamento de conduta vigentes na data de sua entrega em definitivo
- Declaramos que não empregamos menor de 18 anos em trabalho noturno, perigoso ou insalubre e não empregamos menor de 16 anos, salvo menor, a partir de 14 anos, na condição de aprendiz, nos termos do artigo 7º, XXXIII, da Constituição
- Declaramos que não possuímos, em nossa cadeia produtiva, empregados executando trabalho degradante ou forçado, observando o disposto nos incisos III e IV do art. 1º e no inciso III do art. 5º da Constituição Federal
- Declaramos que cumprimos as exigências de reserva de cargos para pessoa com deficiência e para reabilitado da Previdência Social, previstas no art. 93 da Lei 8.213/1991.
- Declaramos que estamos enquadrados como microempresa, empresa de pequeno porte ou sociedade cooperativa e que cumprimos os requisitos estabelecidos no artigo 3º da Lei Complementar nº 123, de 2006, estando aptos a usufruir do tratamento favorecido estabelecido em seus arts. 42 a 49, observado o disposto nos §§ 1º ao 3º do art. 4º, da Lei n.º 14.133, de 2021.



Identificação (CNPJ)	Endereço (Rua, número e complemento)	Cidade (Estado)	Contato (Telefone)	Indicador de Responsabilidade
00.441.041/001	2024, 10.04-001	Foz de Iguaçu	07.879.1764x11.03	Foz de Iguaçu
Nome do Grupo	Endereço (Rua, número e complemento)	Cidade (Estado)	Contato (Telefone)	Indicador de Responsabilidade
00	Memor. Projeto	Alto do Paraná	Projeto (Setor Público)	00 - 0000
Nome do Grupo	Endereço (Rua, número e complemento)	Cidade (Estado)	Contato (Telefone)	Indicador de Responsabilidade
Fran. São Paulo Raye Ltda	(04) 3018-1107	Bikavan@iguaçu.pr.gov.br@gmail.com	Aquisição de Bens Comuns	Unidade Pública 0000
Nome do Grupo	Endereço (Rua, número e complemento)	Cidade (Estado)	Contato (Telefone)	Indicador de Responsabilidade
Lei 14.133/2021, Art. 25, (FNCP e Transfer. Gov. (2021))	10/2021/0001/0000	10/2021/0001/0000	10/2021/0001/0000	10/2021/0001/0000
Descrição	Eletr. eletrônica/óptica	Eletr. eletrônica/óptica	Móveis/ópticos	Óptica
Equipamento	Aparelho de Ar Condicionado	Car. com. 3000, TV e projetores	Móveis/ópticos diversos	Equipamentos e instrumentos, acessórios, materiais e materiais de consumo

Importante:

Esta licitação aceita apenas documentos de habilitação conjuntos e de acordo com as normas de habilitação constantes no Edital em que deseja participar.
 O grupo "Valor Fiscal" é obrigatório para quem deseja participar.
 O grupo "Marca" somente é obrigatório para quem deseja a marca dos bens indicados.
 Códigos de lotes e itens não devem ser alterados.

Descrição	Quantidade	Valor Unitário	Valor Total
Óptica			
Equipamentos e instrumentos, acessórios, materiais e materiais de consumo			

Item	Marca	Quantidade	Descrição	Quantidade	Unidade De Medida	Preço de Referência	Valor Por Item	Valor Total	Valor Global do Lote
1	duana	1	IMAS AP CONDICIONADO TIPO SPLIT, CAPACIDADE	10	Unidade	R\$ 1.977,63	R\$ 19.776,30	R\$ 19.776,30	R\$ 19.776,30
2	duana	1	DIMENSÕES ALTURA DE 100 A 250 CM X LARGUR	9	Unidade	R\$ 1.070,32	R\$ 9.632,88	R\$ 9.632,88	R\$ 9.632,88
3	duana	1	FRIGIDEIRA DE CONFEÇÃO AÇO, GAVETAS DE 3 A 5 G	1	Unidade	R\$ 2.740,99	R\$ 2.740,99	R\$ 2.740,99	R\$ 2.740,99
4	duana	1	INOX OU EM PLÁSTICO, ESTRUTURA EXTERNA EM	1	Unidade	R\$ 2.221,23	R\$ 2.221,23	R\$ 2.221,23	R\$ 2.221,23
5	duana	1	RES REFORÇA MENTAÇÃO BAROMÉTRICA	1	Unidade	R\$ 24.962,90	R\$ 24.962,90	R\$ 24.962,90	R\$ 24.962,90
6	duana	1	ESPECIFICAÇÕES MÍNIMAS, DEBEM SER HOMOLOGADAS	2	Unidade	R\$ 1.151,87	R\$ 2.303,74	R\$ 2.303,74	R\$ 2.303,74
7	duana	1	INJEÇÃO, MATERIAL DE CONFEÇÃO AÇO INOX	2	Unidade	R\$ 357,59	R\$ 715,18	R\$ 715,18	R\$ 715,18
8	duana	1	DO TIPO PISO ABARA DE 1,00 M A 1,50 M SIMPLES	7	Unidade	R\$ 161,68	R\$ 1.131,76	R\$ 1.131,76	R\$ 1.131,76
9	duana	1	ARQUITETURA DIMENSÕES PATRIMONIAIS MÍNIMAS	1	Unidade	R\$ 6.232,51	R\$ 6.232,51	R\$ 6.232,51	R\$ 6.232,51
10	duana	1	PARA CARRO DE CIRIATIVOS, MATERIAL DE CONFE	1	Unidade	R\$ 1.300,12	R\$ 1.300,12	R\$ 1.300,12	R\$ 1.300,12
11	duana	1	MATERIAL DE CONFEÇÃO POLIPROPILENO, SACO DE	2	Unidade	R\$ 1.456,59	R\$ 2.913,18	R\$ 2.913,18	R\$ 2.913,18
12	duana	1	MATERIAL DE CONFEÇÃO AÇO OU ALUMÍNIO, CAPACID	2	Unidade	R\$ 1.517,19	R\$ 3.034,38	R\$ 3.034,38	R\$ 3.034,38
13	duana	1	DO DB, FREQUÊNCIA DE AMOSTRAGEM DE NO M	1	Unidade	R\$ 30.423,89	R\$ 30.423,89	R\$ 30.423,89	R\$ 30.423,89
14	duana	1	OS DUPLAS PARA ADULTOS E CRIANÇAS, DESORI	1	Unidade	R\$ 2.453,37	R\$ 2.453,37	R\$ 2.453,37	R\$ 2.453,37
15	duana	1	ÇÕES MÍNIMAS, FOGÃO TIPO DE AFINAMENTO	1	Unidade	R\$ 1.615,49	R\$ 1.615,49	R\$ 1.615,49	R\$ 1.615,49
16	duana	1	DE PAPEL A5, A4, CARTA E OFÍCIO, CAPACIDADE DE	3	Unidade	R\$ 3.246,34	R\$ 9.739,02	R\$ 9.739,02	R\$ 9.739,02
17	duana	1	ESPECIFICAÇÕES MÍNIMAS, LAVABORA DE BOHP	1	Unidade	R\$ 2.137,62	R\$ 2.137,62	R\$ 2.137,62	R\$ 2.137,62
18	duana	1	MÍNIMAS DIMENSÕES DE 40 X 40 X 90 CM A 60 X	1	Unidade	R\$ 788,51	R\$ 788,51	R\$ 788,51	R\$ 788,51
19	duana	1	PIO - ESPECIFICAÇÕES MÍNIMAS, NEGATOSCOPIO	1	Unidade	R\$ 1.962,83	R\$ 1.962,83	R\$ 1.962,83	R\$ 1.962,83
20	duana	1	MUTAÇÃO AUTOMÁTICA, TENSÃO DE SAÍDA 110V	2	Unidade	R\$ 1.081,39	R\$ 2.162,78	R\$ 2.162,78	R\$ 2.162,78
21	duana	1	A CAMA HOSPITALAR DIMENSÕES POSIÇÃO CAMA	1	Unidade	R\$ 1.161,83	R\$ 1.161,83	R\$ 1.161,83	R\$ 1.161,83
22	duana	1	ÇÕES MÍNIMAS, SUPORTE DE HAMPER MATRIZ	1	Unidade	R\$ 558,97	R\$ 558,97	R\$ 558,97	R\$ 558,97
23	duana	1	CENTRAL COM RESISTÊNCIA E SUSTENTAÇÃO SUF	1	Unidade	R\$ 971,87	R\$ 971,87	R\$ 971,87	R\$ 971,87
24	duana	1	ESPECIFICAÇÕES MÍNIMAS, TELEVISOR TAMANHO DA	3	Unidade	R\$ 2.018,70	R\$ 6.056,10	R\$ 6.056,10	R\$ 6.056,10



Forma de início de execução: Crédito Direto
Validade da proposta: 90 dias corridos
Forma de execução dos serviços em produção: Crédito Direto
Forma de entrega dos serviços ou produtos: Crédito Direto

Para a FFA, para que não se torne responsável sobre as atividades, a ser executadas pelo fornecedor, a partir da assinatura do contrato, antes e depois que possa ter sido admitido e registrado em nome do município, o mesmo declara, sob as penas da lei, que não possui nenhuma impedimento previsto no parágrafo 4º do art. 3º da Lei Complementar nº 12/2006.
Para a FFA, que sempre preenche os requisitos de habilitação e de idoneidade financeira, e que não possui qualquer impedimento para se inscrever no Edital, declara, sob as penas da lei, que não possui qualquer impedimento previsto no art. 3º da Lei Complementar nº 12/2006.
Para a FFA, que não possui qualquer impedimento previsto no art. 3º da Lei Complementar nº 12/2006, declara, sob as penas da lei, que não possui qualquer impedimento previsto no art. 3º da Lei Complementar nº 12/2006.

DECLARA, sob as

penas da lei, que não possui qualquer impedimento previsto no art. 3º da Lei Complementar nº 12/2006, para a FFA, que não possui qualquer impedimento previsto no art. 3º da Lei Complementar nº 12/2006.

DECLARA que esta proposta cumpre integralmente as exigências estabelecidas no Edital e seus Anexos, às quais adota formalmente:

II.2 - para a sua participação neste Edital não incorrerá na punição de que trata a Administração Pública, estabelecida no art. 5º, IV, da Lei nº 12.242/2010, ressalvado o que for previsto na lei que fixar o objeto no caso de cancelamento de tal ato;

II.3 - não possui administração ou não detém de mais de 2% (dois por cento) do capital social que seja diretor ou empregado desta ou outra

II.4 - não possui administração ou não possui com poder de direção que tenha relação de parentesco, filiação, consanguinidade ou parente em linha reta ou colateral, por consanguinidade ou afinidade até o terceiro grau civil, com:

- i) dirigente desta ou outra;
- ii) empregado desta ou que exerça atividade semelhante a atividade na área responsável pela execução ou coordenação (área de execução) do Edital, área que realiza o Edital, área com participação direta no Edital ou área de execução do Edital;
- iii) dirigente do ente público a que esta ou esta área estiver vinculada.

II.5 - não possui administração desta empresa, mesmo na condição de sócio, não possui participação, nem administração desta ou, se houver, o fato ocorrer há mais de 6 (seis) meses, contados da data de assinatura desta declaração.

Direito de Prioridade	Opções
-----------------------	--------

Nenhuma	Sim
ME-EPP	Não
ME-EPP - Local e Regional	

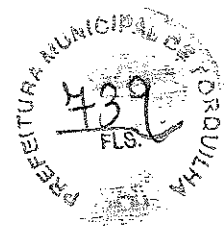



Baixar Ficha Técnica



Licitante
Participante 2

Nome do documento
CATALOGO - FORQUILHA-CE PE.2024.12.04.pdf

Ação

Edital: 2024.12.04.001 | Lote: 20

Marca
Data
Prazo de Validade da Proposta

18/12/2024 | 14:25:03.720
60 dias

Informações sobre preços e marcas

Nº	Quantidade	Unidade	Valor Inicial Unitário (Valor Inicial Global)	Valor Final Unitário (Valor Final Global)	Marca
1	2	Unidade	R\$ 482,00 (R\$ 964,00)	R\$ 482,00 (R\$ 964,00)	LACERDA - NEW ORION 1200VA
TOTAL DO LOTE			R\$ 964,00	R\$ 964,00	

DECLARAÇÕES:

- Declaramos que cumprimos plenamente os requisitos de habilitação
- Declaramos que estamos cientes e concordamos com as condições contidas no edital e seus anexos, bem como de que a proposta apresentada está em conformidade com o edital e que o valor ofertado compreende a integralidade dos custos para atendimento dos direitos trabalhistas assegurados na Constituição Federal, nas leis trabalhistas, nas normas infralegais, nas convenções coletivas de trabalho e nos termos de ajustamento de conduta vigentes na data de sua entrega em definitivo
- Declaramos que não empregamos menor de 18 anos em trabalho noturno, perigoso ou insalubre e não empregamos menor de 16 anos, salvo menor, a partir de 14 anos, na condição de aprendiz, nos termos do artigo 7º, XXXIII, da Constituição
- Declaramos que não possuímos, em nossa cadeia produtiva, empregados executando trabalho degradante ou forçado, observando o disposto nos incisos III e IV do art. 1º e no inciso III do art. 5º da Constituição Federal
- Declaramos que cumprimos as exigências de reserva de cargos para pessoa com deficiência e para reabilitado da Previdência Social, previstas no art. 93 da Lei 8.213/1991.
- Declaramos que estamos enquadrados como microempresa, empresa de pequeno porte ou sociedade cooperativa e que cumprimos os requisitos estabelecidos no artigo 3º da Lei Complementar nº 123, de 2006, estando aptos a usufruir do tratamento favorecido estabelecido em seus arts. 42 a 49, observado o disposto nos §§ 1º ao 3º do art. 4º, da Lei n.º 14.133, de 2021.



VAREJO EXPERIENCE BRASILEIRAS 14 de AGOSTO

GAZIN ATACADO

Home PB 0

Search:

Home > Produtos > Fogao > 6B

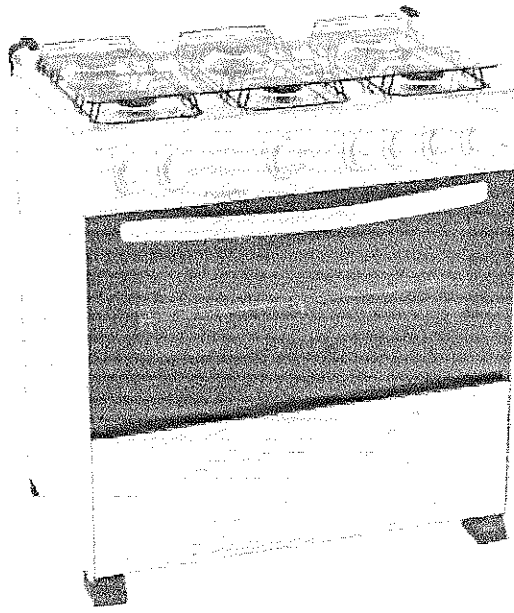

FOGAO 6B ESMALTEC CARIBE C/ACEND.

610 LITROS | Cor: PRETO | 11022 00

Quantidade: Cor:

1 + BRANCO

Voltagem:

Fale conosco, estamos online!



Ficha Técnica

Informações Básicas

Marca	Esmaltec
Modelo	Caribe
Tipos	Fogão de piso
Quantidade de bocas	6 bocas
Acendimento	Automático
Material da mesa	Aço inox
Posicionamento	GLP - A cobertura para GN precisa ser adaptada, conforme consta no manual do produto
Tipo de queimadores	Rápido e semi-rápido
Material das travas	Aço fundido
Mãopuxante removível	Sim
Tempa de vidro	Sim
Capacidade do forno	87,8 litros
Prateleiras do forno	01 prateleira ajustável
Luz no forno	Não
Forno autolimpante	Sim
Timer	Não
Grill	Não
Balçcão	Não
Yenacofora	Não
Divisor e suporte do redutor	Não
Forno duplo	Não
Mãonada de segurança no forno	Não
Sistema corta gás	Não
Pés	Sim

Fale conosco estamos online

Fogao 6b Esmaltec Caribe C/Acend. | Gazin Atacado



Altura	85,5 cm
Largura	76 cm
Profundidade	57,8 cm
Peso	29,8 kg
Eficiência energética	A
Potência dos queimadores	Rápido: 2,0 kW Semi-rápido: 1,7 kW
Instalação	Sim
Código de barras	Pisco: 7000001743436 Branco: 7000001743476
Garantia	01 ano (3 meses de garantia legal e mais 8 meses de garantia especial concedida pelo fabricante).
Conteúdo da embalagem	01 fogão e manual de instruções.

Ver ficha completa >

Fale conosco, estamos online



Compreça o Gazin Atacado >

(44) 3003-6161

(44) 99119-7540

0800 725 1616

0800 648 2323

0800 703 1616

(44) 9 8848-6262

Horário de atendimento

Segunda a Sexta 8h às 12h e 14h às 18h e Sábado 8h às 12h

Horário de retirada do produto

Segunda a Sexta 8h às 11h e 14h às 17h e Sábado 0h às 10h30

Acompanhe nas redes sociais



Formas de pagamento

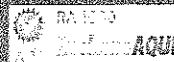

Atualização das condições

Discordamos de R\$

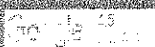

Visite a nossa loja virtual para o site, podendo retirar até 30 dias após a compra sem prazo de validade. Gazin Indústria e Comércio de Móveis e Eletrodomésticos LTDA | www.gazinatacado.com.br - Avenida Antônio Pedroza, Km 01, S/N - Bairro T. Domingos - PB - CEP: 57485-000 | CNPJ: 77.948.490/0077-99 | Inscricao Estadual: 15.051.701-769 - E-mail: contato@gazinatacado.com.br

© Gazin Atacado. Todos os direitos reservados.

Fale conosco, estamos online

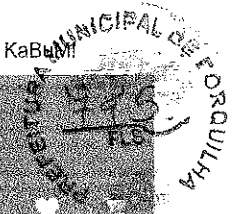

KABUM!

[CATEGORIAS](#)
[NOVA CHEGADA](#)
[DESAFIOS](#)
[EMPRESAS](#)
[PRODUTOS](#)
[SERVIÇOS](#)
[CONTABILIDADE](#)
[MADEIRA](#)

Impressora HP Laser Pro 4003DW, Laser, Wifi, Bluetooth, Ethernet, USB, Branco - 2Z610A_696

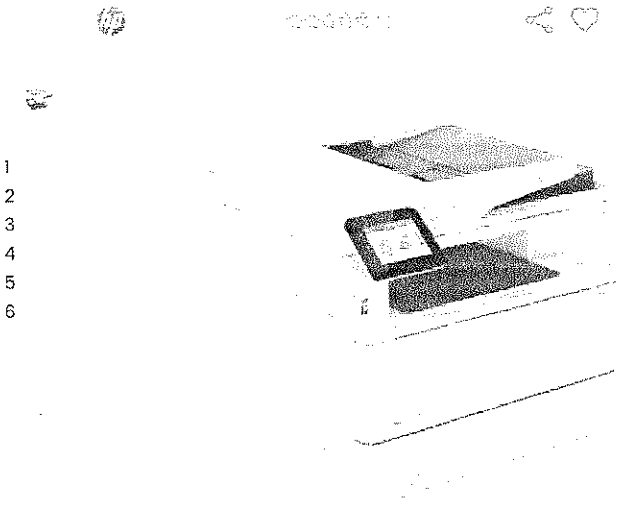

DESCRIÇÃO DO PRODUTO

Impressora HP Laser Pro 4003DW Laser, Wi-Fi, Bluetooth, Ethernet, USB, Branco

2. 1. 2. 3. 4. 5. 6. 7. 8. 9. 10. 11. 12. 13. 14. 15. 16. 17. 18. 19. 20. 21. 22. 23. 24. 25. 26. 27. 28. 29. 30. 31. 32. 33. 34. 35. 36. 37. 38. 39. 40. 41. 42. 43. 44. 45. 46. 47. 48. 49. 50. 51. 52. 53. 54. 55. 56. 57. 58. 59. 60. 61. 62. 63. 64. 65. 66. 67. 68. 69. 70. 71. 72. 73. 74. 75. 76. 77. 78. 79. 80. 81. 82. 83. 84. 85. 86. 87. 88. 89. 90. 91. 92. 93. 94. 95. 96. 97. 98. 99. 100. 101. 102. 103. 104. 105. 106. 107. 108. 109. 110. 111. 112. 113. 114. 115. 116. 117. 118. 119. 120. 121. 122. 123. 124. 125. 126. 127. 128. 129. 130. 131. 132. 133. 134. 135. 136. 137. 138. 139. 140. 141. 142. 143. 144. 145. 146. 147. 148. 149. 150. 151. 152. 153. 154. 155. 156. 157. 158. 159. 160. 161. 162. 163. 164. 165. 166. 167. 168. 169. 170. 171. 172. 173. 174. 175. 176. 177. 178. 179. 180. 181. 182. 183. 184. 185. 186. 187. 188. 189. 190. 191. 192. 193. 194. 195. 196. 197. 198. 199. 200. 201. 202. 203. 204. 205. 206. 207. 208. 209. 210. 211. 212. 213. 214. 215. 216. 217. 218. 219. 220. 221. 222. 223. 224. 225. 226. 227. 228. 229. 230. 231. 232. 233. 234. 235. 236. 237. 238. 239. 240. 241. 242. 243. 244. 245. 246. 247. 248. 249. 250. 251. 252. 253. 254. 255. 256. 257. 258. 259. 260. 261. 262. 263. 264. 265. 266. 267. 268. 269. 270. 271. 272. 273. 274. 275. 276. 277. 278. 279. 280. 281. 282. 283. 284. 285. 286. 287. 288. 289. 290. 291. 292. 293. 294. 295. 296. 297. 298. 299. 300. 301. 302. 303. 304. 305. 306. 307. 308. 309. 310. 311. 312. 313. 314. 315. 316. 317. 318. 319. 320. 321. 322. 323. 324. 325. 326. 327. 328. 329. 330. 331. 332. 333. 334. 335. 336. 337. 338. 339. 340. 341. 342. 343. 344. 345. 346. 347. 348. 349. 350. 351. 352. 353. 354. 355. 356. 357. 358. 359. 360. 361. 362. 363. 364. 365. 366. 367. 368. 369. 370. 371. 372. 373. 374. 375. 376. 377. 378. 379. 380. 381. 382. 383. 384. 385. 386. 387. 388. 389. 390. 391. 392. 393. 394. 395. 396. 397. 398. 399. 400. 401. 402. 403. 404. 405. 406. 407. 408. 409. 410. 411. 412. 413. 414. 415. 416. 417. 418. 419. 420. 421. 422. 423. 424. 425. 426. 427. 428. 429. 430. 431. 432. 433. 434. 435. 436. 437. 438. 439. 440. 441. 442. 443. 444. 445. 446. 447. 448. 449. 450. 451. 452. 453. 454. 455. 456. 457. 458. 459. 460. 461. 462. 463. 464. 465. 466. 467. 468. 469. 470. 471. 472. 473. 474. 475. 476. 477. 478. 479. 480. 481. 482. 483. 484. 485. 486. 487. 488. 489. 490. 491. 492. 493. 494. 495. 496. 497. 498. 499. 500. 501. 502. 503. 504. 505. 506. 507. 508. 509. 510. 511. 512. 513. 514. 515. 516. 517. 518. 519. 520. 521. 522. 523. 524. 525. 526. 527. 528. 529. 530. 531. 532. 533. 534. 535. 536. 537. 538. 539. 540. 541. 542. 543. 544. 545. 546. 547. 548. 549. 550. 551. 552. 553. 554. 555. 556. 557. 558. 559. 560. 561. 562. 563. 564. 565. 566. 567. 568. 569. 570. 571. 572. 573. 574. 575. 576. 577. 578. 579. 580. 581. 582. 583. 584. 585. 586. 587. 588. 589. 590. 591. 592. 593. 594. 595. 596. 597. 598. 599. 600. 601. 602. 603. 604. 605. 606. 607. 608. 609. 610. 611. 612. 613. 614. 615. 616. 617. 618. 619. 620. 621. 622. 623. 624. 625. 626. 627. 628. 629. 630. 631. 632. 633. 634. 635. 636. 637. 638. 639. 640. 641. 642. 643. 644. 645. 646. 647. 648. 649. 650. 651. 652. 653. 654. 655. 656. 657. 658. 659. 660. 661. 662. 663. 664. 665. 666. 667. 668. 669. 670. 671. 672. 673. 674. 675. 676. 677. 678. 679. 680. 681. 682. 683. 684. 685. 686. 687. 688. 689. 690. 691. 692. 693. 694. 695. 696. 697. 698. 699. 700. 701. 702. 703. 704. 705. 706. 707. 708. 709. 710. 711. 712. 713. 714. 715. 716. 717. 718. 719. 720. 721. 722. 723. 724. 725. 726. 727. 728. 729. 730. 731. 732. 733. 734. 735. 736. 737. 738. 739. 740. 741. 742. 743. 744. 745. 746. 747. 748. 749. 750. 751. 752. 753. 754. 755. 756. 757. 758. 759. 760. 761. 762. 763. 764. 765. 766. 767. 768. 769. 770. 771. 772. 773. 774. 775. 776. 777. 778. 779. 780. 781. 782. 783. 784. 785. 786. 787. 788. 789. 790. 791. 792. 793. 794. 795. 796. 797. 798. 799. 800. 801. 802. 803. 804. 805. 806. 807. 808. 809. 810. 811. 812. 813. 814. 815. 816. 817. 818. 819. 820. 821. 822. 823. 824. 825. 826. 827. 828. 829. 830. 831. 832. 833. 834. 835. 836. 837. 838. 839. 840. 841. 842. 843. 844. 845. 846. 847. 848. 849. 850. 851. 852. 853. 854. 855. 856. 857. 858. 859. 860. 861. 862. 863. 864. 865. 866. 867. 868. 869. 870. 871. 872. 873. 874. 875. 876. 877. 878. 879. 880. 881. 882. 883. 884. 885. 886. 887. 888. 889. 890. 891. 892. 893. 894. 895. 896. 897. 898. 899. 900. 901. 902. 903. 904. 905. 906. 907. 908. 909. 910. 911. 912. 913. 914. 915. 916. 917. 918. 919. 920. 921. 922. 923. 924. 925. 926. 927. 928. 929. 930. 931. 932. 933. 934. 935. 936. 937. 938. 939. 940. 941. 942. 943. 944. 945. 946. 947. 948. 949. 950. 951. 952. 953. 954. 955. 956. 957. 958. 959. 960. 961. 962. 963. 964. 965. 966. 967. 968. 969. 970. 971. 972. 973. 974. 975. 976. 977. 978. 979. 980. 981. 982. 983. 984. 985. 986. 987. 988. 989. 990. 991. 992. 993. 994. 995. 996. 997. 998. 999. 1000.

INFORMAÇÕES TÉCNICAS

- Características**
- Marca: HP
 - Modelo: 2Z610A_696
- Especificações**
- Resolução: 600 x 600 dpi
 - Velocidade de impressão: 40 / 40 ppm
 - Capacidade de impressão: 250 / 250 folhas A4 / 100 folhas A5
 - Tamanho da impressora: 357 x 210 x 241 mm
 - Peso: 4,5 kg
 - Alimentação: 220V AC
 - Consumo de energia: 100W
 - Conexões: Ethernet, Wi-Fi, Bluetooth, USB
 - Tamanho da impressora: 357 x 210 x 241 mm
- Características**
- Tipo de impressão: Laser
 - Resolução: 600 x 600 dpi
 - Velocidade de impressão: 40 / 40 ppm
 - Capacidade de impressão: 250 / 250 folhas A4 / 100 folhas A5
 - Tamanho da impressora: 357 x 210 x 241 mm
 - Peso: 4,5 kg
 - Alimentação: 220V AC
 - Consumo de energia: 100W
 - Conexões: Ethernet, Wi-Fi, Bluetooth, USB
 - Tamanho da impressora: 357 x 210 x 241 mm



Atendimento 24h
Atendimento em português
Atendimento em espanhol
Atendimento em inglês
Atendimento em francês
Atendimento em alemão
Atendimento em italiano
Atendimento em japonês
Atendimento em coreano
Atendimento em chinês
Atendimento em russo
Atendimento em árabe
Atendimento em hebraico
Atendimento em hindi
Atendimento em vietnamita
Atendimento em tailandês
Atendimento em malaio
Atendimento em indonésio
Atendimento em filipino
Atendimento em vietnamita
Atendimento em tailandês
Atendimento em malaio
Atendimento em indonésio
Atendimento em filipino

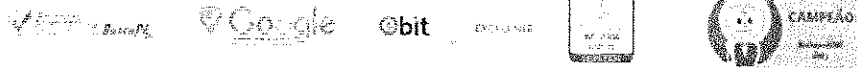

KaBum!
www.kabum.com.br

Atendimento 24h
Atendimento em português
Atendimento em espanhol
Atendimento em inglês
Atendimento em francês
Atendimento em alemão
Atendimento em italiano
Atendimento em japonês
Atendimento em coreano
Atendimento em chinês
Atendimento em russo
Atendimento em árabe
Atendimento em hebraico
Atendimento em hindi
Atendimento em vietnamita
Atendimento em tailandês
Atendimento em malaio
Atendimento em indonésio
Atendimento em filipino

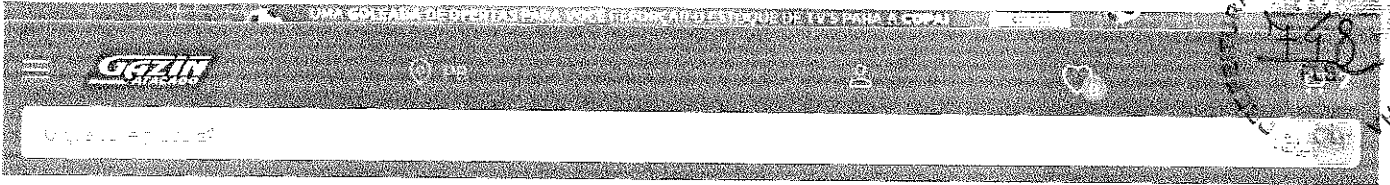
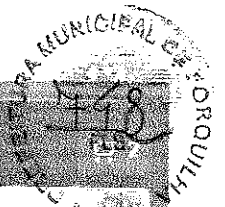

Home > Lavadoras > Lav 12 Kg Consul

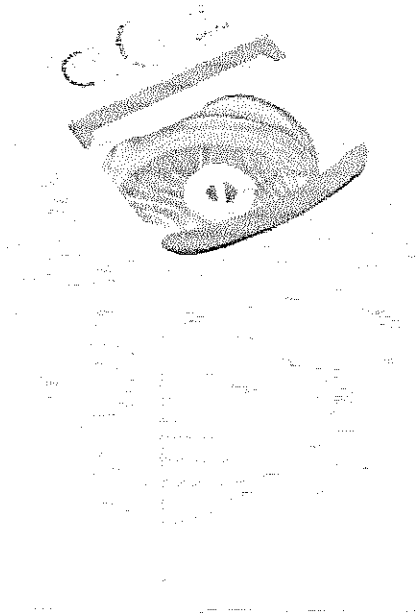

LAV 12 KG CONSUL

055.35221 | 032. Fax: 048122211

Cor:

Voltagem:



Ficha Técnica

Informações Básicas

| | |
|-----------------------------------|---------------------------|
| Marca | Consul |
| Modelo | GVH1253 |
| Capacidade da lavagem | 12 kg |
| Programas | 16 programas |
| Níveis de água | 4 níveis |
| Materiais do cesto | Wool com base de plástico |
| Display | Digital |
| Visualizador de etapas da lavagem | Não |
| Abertura da tampa | Superior |
| Pés anti-vibração | Sim |
| Dispenser para alvejante | Sim |
| Dispenser para esfúo em pó | Sim |
| Dispenser para amaciante | Sim |
| Enfregamento automático | Sim |
| Refrigera | Sim |
| Água quente | Não |
| Trilho | Sim |
| Opção anti-branqueamento | Não |
| Filtro de flaps | Não |
| Altura | 101 cm |
| Largura | 58 cm |
| Profundidade | 60 cm |
| Peso | 32 kg |
| Origem | Nacional |

Lav 12 Kg Consul | Gazin Atacado



Eficiência energética

A

Resistência

110V 415W | 220V 420W

Código de barras

110V 7301123552104 | 220V 7301123552111

Garantia

01 ano (3 meses de garantia legal e mais 9 meses de garantia especial concedida pelo fabricante).

Conteúdo da embalagem

01 Lavadora, mangueira de entrada, copo dosador e manual de instruções

Ver ficha completa >

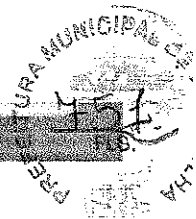

[Conheça o Gazin Atacado >](#)

Telefones de contato

(44) 6083-8181

(44) 9 6119-7840

Telefones

0800 728 1016

WhatsApp

0800 703 1616

Pico vendas

0800 648 2323

(44) 9 6648-8252

Horário de atendimento

Segunda à Sexta 8h às 12h e 14h às 17h e Sábado 8h às 12h

Horário de retirada do produto

Segunda à Sexta 8h às 12h e 14h às 17h e Sábado 8h às 10h30

Atividades relacionadas aqui:



Formas de pagamento



Contato: (44) 6083-8181

Endereço: Av. João Pinheiro

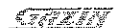

Este site foi desenvolvido com o suporte da Agência de Marketing Digital e Assessoria de Comunicação da Prefeitura Municipal de Gazin - MS. Todos os direitos reservados. | RUA JOÃO PINHEIRO, 100 - JARDIM SÃO FRANCISCO, DISTRITO DE SÃO CARLOS - PR - CEP: 67107-530 | FONE: (44) 6083-8181 | FAX: (44) 6083-8181 | E-MAIL: (44) 6083-8181

© Gazin Atacado. Todos os direitos reservados.

[Política de privacidade](#)

[Voltar ao topo ^](#)

DESCRIÇÃO TÉCNICA DO EQUIPAMENTO

SISTEMA DE ALIMENTAÇÃO DE ENERGIA DE EMERGÊNCIA

**NOBREAK LINE INTERACTIVE
NEW ORION PREMIUM 1200**

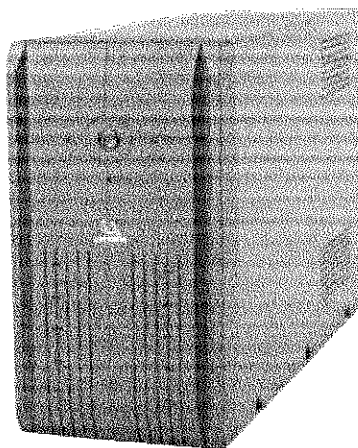

Matriz

www.lacerdasistemas.com.br

| Nome do Produto: NOBREAK LINE-INTERACTIVE | |
|--|---|
| MODELO: | NEW ORION PREMIUM 1200 |
| POTÊNCIA (VA/W) | 1200/600 |
| CARACTERÍSTICAS DE ENTRADA: | |
| Tensão Padrão (Vac): | 115/220 (Bivolt Automático) |
| Variação de Tensão (Vac): | 90 ~ 148 / 166 ~ 276 |
| Frequência: | 60 Hz (± 10%) |
| Configuração: | Monofásica ou Bifásica |
| Conexão: | Cabo de alimentação de 1,2 m plugue bipolar com pino terra, padrão conforme norma NBR 14136 |
| CARACTERÍSTICAS DE SAÍDA: | |
| Tensão (Vac): | 115 V (± 5 % modo Bateria) |
| Frequência: | 60 Hz (± 1 % modo Bateria) |
| Forma de Onda: | Senoidal por aproximação (PWM retangular) |
| Sincronismo com a rede | Sim (sistema PLL) |
| Configuração: | Monofásica |
| Conexões: | 06 tomadas estabilizadas padrão NBR 14136 |
| Tempo de transferência: | 2-6 ms |
| BATERIA: RECARGA AUTOMÁTICA DE BATERIA | |
| Tipo | Seladas VRLA ou Estacionárias |
| Tensão do Barramento | 12 Vcc |
| Quantidade de Múltiplos | 2 x monoblocos 12 V / 7 Ah |
| Tempo de Recarga | 90 % de 8 a 10 horas |
| Partida por bateria | Sim (sem rede) |
| Partida sem bateria | Sim (com rede presente) |
| PROTEÇÕES: | |
| Proteções de entrada | Fusível regenerativo |
| Proteções gerais | Sobrecarga Rede/Bateria c/ alarme e desligamento automático, Curto Circuito no Inversor, Sobre e subtensão c/ retorno automático, Descarga total das baterias, Surtos de tensão e Sobreaquecimento. |
| COMANDOS: | |
| Comandos: | Botão Liga/Desliga temporizado com função Mute, Autodiagnóstico |
| SINALIZAÇÕES VISUAIS: | |
| | Rede, Modo Bateria, Carga, Sobrecarga e Falha |
| ALARMES: | |
| Sonoro | Falha de rede, bateria baixa, sobrecarga e falha. |
| CARACTERÍSTICAS GERAIS: | |
| Filtro de linha | Interno |
| Tecnologia | Microprocessamento RISC/FLASH de alta velocidade |
| Estabilizador | Interno com 4 estágios de regulação |
| Função True RMS | Garante a precisão das medições |
| Rearme Automático | Após exaustão das baterias ou restauração da energia da concessionária |
| Circuito desmagnetizante | Sim |
| Rendimento | > 85 % (modo bateria)
> 95 % (modo rede) |
| Temperatura de operação | De 0 a 40 C° |
| Umidade | De 20 a 90 % sem condensação |
| Cor | Preto |
| Dimensões (AxLxP) | 220x125x380 mm |

Matriz

www.lacerdasistemas.com.br

Pandin



Lançamentos e Tendências Pandin 2023



Catálogo completo



755
FLO.
BIBLIOTECA MUNICIPAL DE
ARIMONIOS

Ginza Giltsal
Asufbol

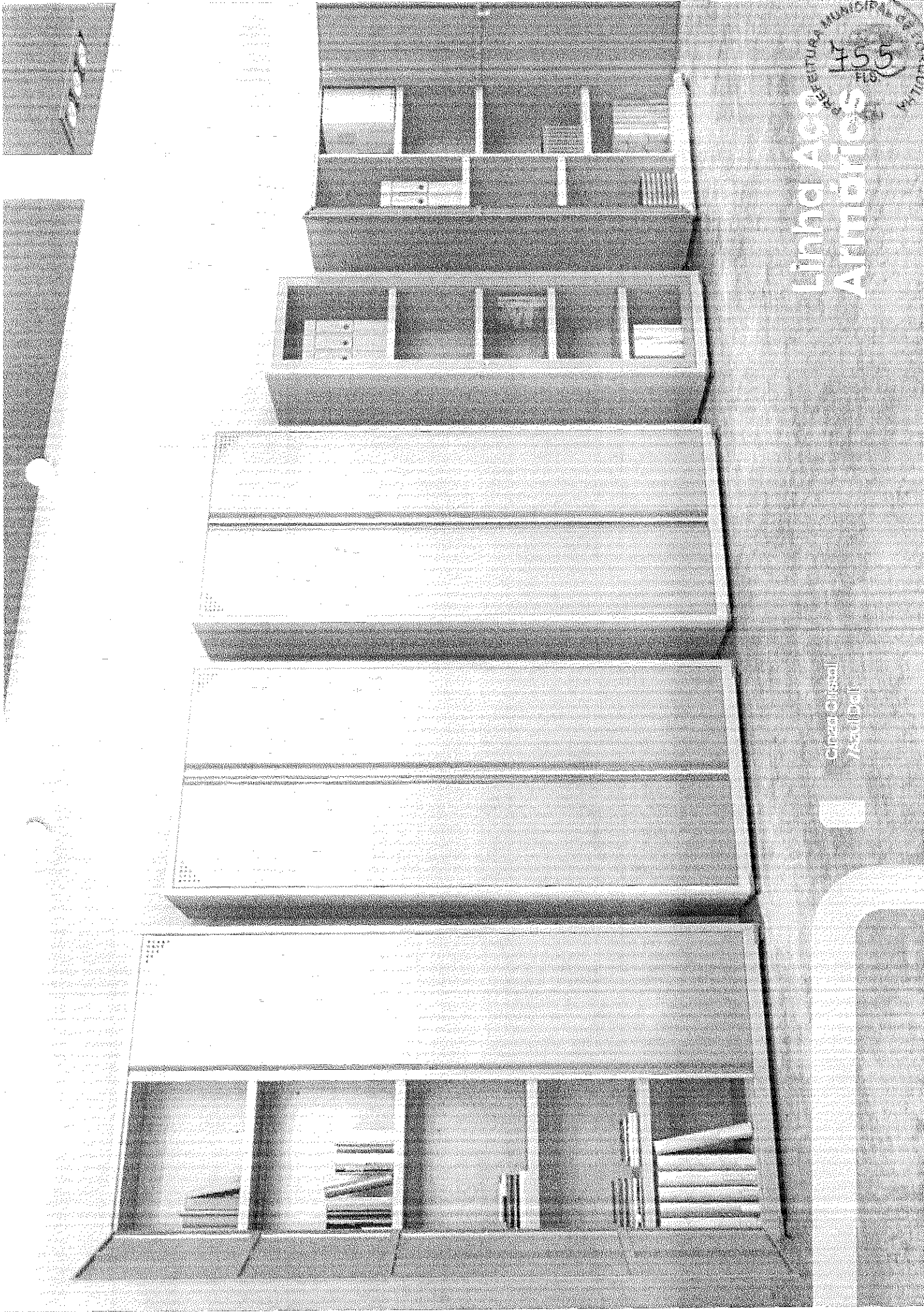



Armários de Aço

Armário Isola 02 portas

Altura: 1627 mm
Largura: 800 mm
Profundidade: 400 mm

Modelo AP406SL



Armário com moldura para vidro 01 porta

Altura: 737 mm
Largura: 480 mm
Profundidade: 400 mm

Modelo AP190SL



Registrador sem porta

Altura: 2007 mm
Largura: 1180 mm
Profundidade: 320 mm

Capacidade para
50 pastas A4
Modelo RPSP

Armário de aço 02 portas

Altura: 1627 mm
Largura: 750 mm
Profundidade: 400 mm

Modelo AP408SL



Armário de aço 02 portas

Altura: 1927 mm
Largura: 800 mm
Profundidade: 400 mm

Modelo AP409SL



Armário Multitubo 900 mm

Altura: 2007 mm
Largura: 900 mm
Profundidade: 400 mm

Modelo AP402MU

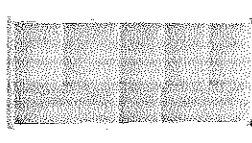

Armário de aço 02 portas

Altura: 2007 mm
Largura: 960/1180 mm
Profundidade: 400 mm

Modelo AP402SL/W
AP405SL/W



Armário Multitubo 750 mm

Altura: 1627 mm
Largura: 750 mm
Profundidade: 400 mm

Modelo AP408MU

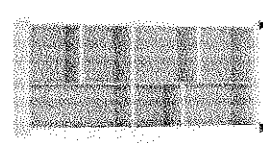

Registrador com porta

Altura: 2007 mm
Largura: 1180 mm
Profundidade: 320 mm

Capacidade para
50 pastas A4
Modelo RPSP



Capacidade de peso:
Todos os armários da linha
SL suportam 20 kg por
prateleira



Capacidade de peso:
Todos os armários da linha
M suportam 30 kg por
prateleira



Tela de Projeção com Tripé 180x180cm | Goldentec

Cod: 50335

Descrição Especificações Avaliações Produtos Similares

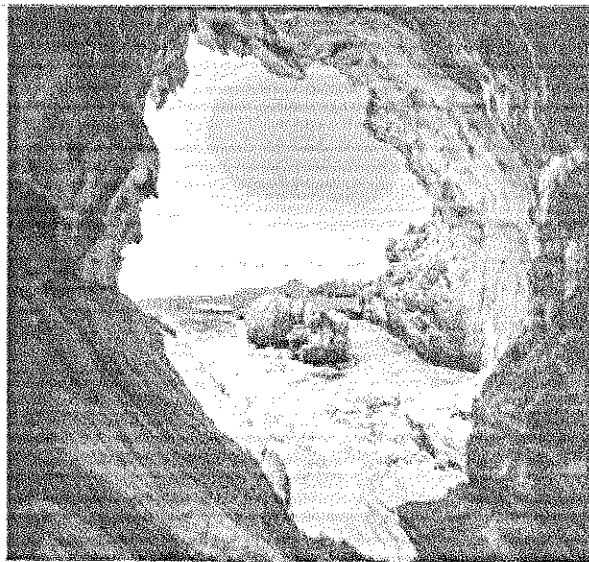
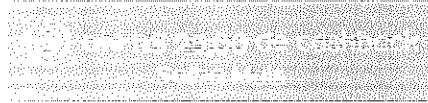

-b,01%

0000000000



Tela de Projeção com Tripé 180x180cm | Goldentec



Tela de Projeção com Tripé 180x180cm | Goldentec

Cód. 50853

| Descrição | Especificações | Avaliações | Produtos Similares |
|-----------|----------------|------------|--------------------|
|-----------|----------------|------------|--------------------|

Detalhes

A Tela de Projeção com Tripé da Goldentec é indispensável para quem prioriza a qualidade visual em suas projeções. O tripé garante flexibilidade no local em que se pode colocar a Tela. Possui acionamento manual e mecanismo de travamento que possibilita o ajuste da altura da tela em várias posições. Sua superfície de projeção branco opaco oferece maior ganho de brilho e a sua pintura eletrostática, maior resistência a riscos e corrosões, garantindo maior durabilidade do produto.

Especificações

| | |
|----------------------------|---|
| Marca | Goldentec |
| Cor | Branco |
| Principais características | Tela de Projeção com alça de ajuste e trava de segurança
Eixo de sustentação e suporte de encaixe. |
| Quantidade de telas | Com Tripé |



Tela de Projeção com Tripé 180x180cm | Goldentec

Cód. 50338

| Descrição | Especificações | Avaliações | Produtos Similares |
|-----------|----------------|------------|---|
| | | | Película Matte-White 1.0 com acabamento em pintura eletrostática
Borda para melhor enquadramento de imagem
Tela com Sistema Multiponto de parada. |
| | | | 180 x 180 cm |
| | | | 210 x 15 x 12 cm |
| | | | 1x Tela de Projeção com Tripé
1x Manual de Instruções |
| | | | Goldentec |

HQ
SCREEN

HQ SMART 32"

1366x768 px

*novo
design
frameless*

YouTube e Netflix
e PrimeVideo
Pré instalados

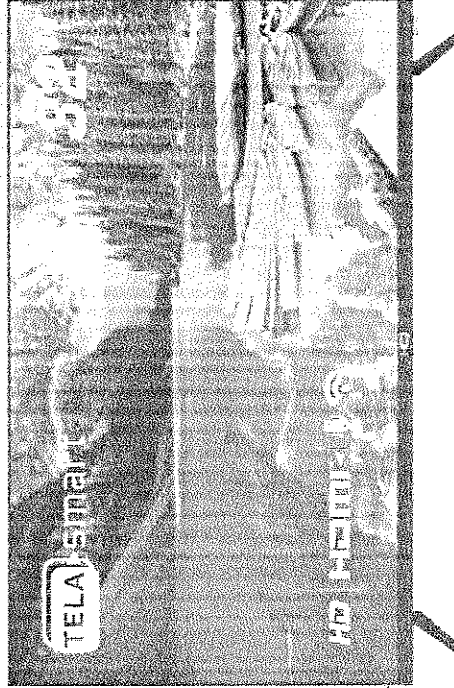

Acompanha
conversor digital
removível



Brilho
210cd/m²



Contraste
3.000:1



Áudio
2^ª 8W



Entradas e saídas
3 HDMI, 2 USB e
1 saída P2



Alimentação
Bivolt



Processador
CABE QuadCore

HQ 32"

TELA SMART

| | | | |
|-----------------------------|---|------------------------|-----------------------|
| Tecnologia painel | Led | Memória ram | 1GB |
| Formato tela | 16:09 | Memória flash | 8GB |
| HDR | Sim, HDR 10 | Usb | 2 |
| Ângulo de visão | H 178° / V 178° | Hdmi | 3 |
| Resolução de vídeo | 1366*768/60Hz (HD) | Hdmi arc | sim |
| Contraste | 3000:01 | Vga | 0 |
| Brilho | 210±20 cd/m² | Av | 1 |
| Rgb/wrgb | Rgb | Saída digital | optical |
| Tempo de resposta | 6,5ms | Saída p2 | 1 |
| Velocidade do painel | Taxa de Atualização | Lan | sim |
| Conversor externo | Externo | Tensão | Bivolt(100/240v) |
| Sistema operacional | Android 11 | Saída de áudio | 8W*2 |
| Smart | Sim | Wifi integrado | Sim |
| Loja app | Sim | Suporte vesa | Sim 200x100mm |
| Navegador | Sim | Consumo médio | 50W (Stand-by ≤0.5W) |
| Espelhamento | Sim | Dimensões produto (mm) | 481*173*712 mm |
| Processador | CA55 Quad Core | Peso liq. (kg) | 3,84 |
| Aplicativos pré instalados* | Netflix | NCM | 85285220 |
| | Youtube | Sku / Ean | 66523 - 7908494963944 |
| |  | Sku / Ean | 69674 - 7908494965373 |

*Outros aplicativos também disponíveis na app store da sua smart tela.

Receptor Conversor Digital





Baixar Ficha Técnica



Licitante

Participante 5

Nome do documento

NOBREAK KSB 1200BS.pdf

Ação

Edital: 2024.12.04.001 | Lote: 20

Marca

Data

18/12/2024 | 19:38:17.90

Prazo de Validade da Proposta

60 dias

Informações sobre preços e marcas

| Nº | Quantidade | Unidade | Valor Inicial Unitário
(Valor Inicial Global) | Valor Final Unitário
(Valor Final Global) | Marca |
|---------------|------------|---------|--|--|------------|
| 1 | 2 | Unidade | R\$ 1.030,00
(R\$ 2.060,00) | R\$ 1.030,00
(R\$ 2.060,00) | CR ENERGIA |
| TOTAL DO LOTE | | | R\$ 2.060,00 | R\$ 2.060,00 | |

DECLARAÇÕES:

- Declaramos que cumprimos plenamente os requisitos de habilitação
- Declaramos que estamos cientes e concordamos com as condições contidas no edital e seus anexos, bem como de que a proposta apresentada está em conformidade com o edital e que o valor ofertado compreende a integralidade dos custos para atendimento dos direitos trabalhistas assegurados na Constituição Federal, nas leis trabalhistas, nas normas infralegais, nas convenções coletivas de trabalho e nos termos de ajustamento de conduta vigentes na data de sua entrega em definitivo
- Declaramos que não empregamos menor de 18 anos em trabalho noturno, perigoso ou insalubre e não empregamos menor de 16 anos, salvo menor, a partir de 14 anos, na condição de aprendiz, nos termos do artigo 7º, XXXIII, da Constituição
- Declaramos que não possuímos, em nossa cadeia produtiva, empregados executando trabalho degradante ou forçado, observando o disposto nos incisos III e IV do art. 1º e no inciso III do art. 5º da Constituição Federal
- Declaramos que cumprimos as exigências de reserva de cargos para pessoa com deficiência e para reabilitado da Previdência Social, previstas no art. 93 da Lei 8.213/1991.
- Declaramos que cumprimos a exigência da Garantia de Participação, conforme art. 58 da Lei 14.133, de 2021
- Declaramos que estamos organizados em cooperativa e que cumprimos os requisitos estabelecidos no artigo 16 da Lei nº 14.133, de 2021.
- Declaramos que estamos enquadrados como microempresa, empresa de pequeno porte ou sociedade cooperativa e que cumprimos os requisitos estabelecidos no artigo 3º da Lei Complementar nº 123, de 2006, estando aptos a usufruir do tratamento favorecido estabelecido em seus arts. 42 a 49, observado o disposto nos §§ 1º ao 3º do art. 4º, da Lei n.º 14.133, de 2021.



CATEGORIA: Nobreak – Interativo - SOHO

MODELO: Nobreak Modelo KSB 1200BS

DESCRIÇÃO: Os nobreaks de linha interativa são equipamentos que regulam a tensão corrigindo as oscilações da rede, e em casos de queda de energia atuam num tempo menor que 4ms protegendo e mantendo em funcionamento os equipamentos a eles ligados a partir retorno energia seu retificador atua no sentido de recarregar a bateria do nobreak. Eles também são caracterizados por apresentarem em modo rede a frequência na saída igual à da rede elétrica, porém eles possuem um estabilizador interno. A tensão de saída é corrigida para um valor seguro caso a tensão de entrada varie para valores que possam prejudicar os equipamentos conectados. A linha SOHO, abreviação do termo inglês Small Office-Home Office, é mais específica para ser utilizada em pequenos escritórios, residências e ou microempresas, são equipamentos mais leves para equipamentos que não demandam quantidades de energia em larga escala.

CARACTERÍSTICAS TÉCNICAS:

1. SAÍDA

- Capacidade de Potência de Saída mínima de 840 Watts / 1200 VA F. Potência .7
- Tecnologia Interativa On-Line MICROPROCESSADOR RISC/FLASH
- Tensão Nominal de saída de 115/220 VAC
- Eficiência em Carga total mínima de 95% em rede e 85% em modo bateria
- Distorção da tensão de saída máxima de 3%
- Frequência de saída sincronizada 60 Hz +-1%
- Fator de Crista: 5:1
- Tipo de forma da onda: SENOIDAL PURA EM REDE E PWM MODO INVERSOR
- Conexões de Saída: 08 TOMADAS PADRAO ABNT/NBR 14136 10ª
- Tempo de transferência <0,6 ms

2. ENTRADA

- Tensão Nominal de Entrada de 115/127/220VAC +- 15% BIVOLT AUTOMATICO
- Frequência de entrada: 60 Hz +/- 5%
- Tipo de conexão de Entrada: PLUG PADRAO ABNT 14136
- Cabo de energia, com tamanho mínimo de 1,5 metros
- Intervalo de tensão de entrada entre 86 - 262V,

3. BATERIA & TEMPO DE OPERAÇÃO

- Bateria selada, chumbo-ácido livre de manutenção, a prova de vazamento 1X12V 07ª/H
- Carregador tipo ``Strong Charger``, Recarrega automaticamente as baterias mesmo com níveis baixos. E mesmo com equipamento desligado com recarga em até no máximo 08 horas
- Autonomia mínima a carga (600VA) de 30 minutos
- Autonomia mínima a carga total (1200VA) de 15 minutos
- Gerenciamento da situação da bateria informando através Led painel substituição/defeito ou sem carga sistema Battery Saver.

4. COMUNICAÇÃO E GERENCIAMENTO(OPCIONAL)

- Porta de interface - DB-9 RS-232, USB, RJ 45
- Mínimo de 01 interface

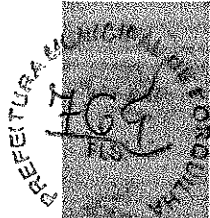

- Painel de Controle com Display em LED,
- Alarme Sonoro crescente para indicação do nível de bateria no modo inversor

5. CARACTERISTICAS GERAIS

- Estabilizador interno com 04 estágios de regulação
- Filtro de linha interno
- Micro processado com microprocessador padrão RISC
- Possui Função TRUE RMS
- Possui sistema de auto teste e autodiagnostico da situação dos circuitos internos
- Inversor sincronizado com a rede Sistema PLL BY PASS Automático
- DC START, permite ser ligado na ausência de rede elétrica e retorno para a mesma após termino autonomia
- Painel de Leds com seguintes indicações: Modo rede; Modo inversor/bateria; Final autonomia; Troca de bateria ,Sub e Sobre tensão, Rede anormal ; Bateria em carga
- Alarme através sonalame de situação de funcionamento modo inversos e situação de bateria
- Chave liga /desliga temporizada embutido painel frontal
- Proteções:
- Curto circuito no inversor Surto de tensão entre F e N; Sub/sobre tensão da rede elétrica; Sobreaquecimento no inversor e no transformador; Potencia excedida com alarmes e desligamento; Descarga elétrica linha telefônica; Descarga total das baterias
- Circuito Desmagnetizador
- Porta Fusível externo com unidade reserva
- Gabinete Metálico Tipo Torre cor Preta com Pintura Epóxi eletrostática e antichama temperatura de trabalho de 0 a 40 graus celsius
- Garantia 24 meses

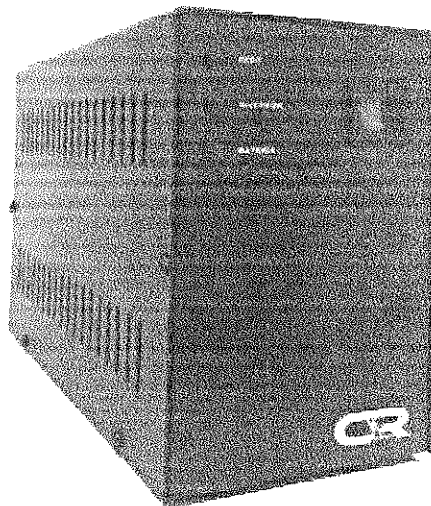

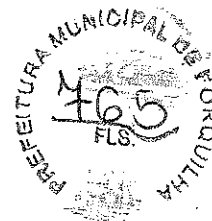

Baixar Ficha Técnica



Licitante

Participante 1

Nome do documento

FT BEMNET FORQUILHA.pdf

Ação

Edital: 2024.12.04.001 | Lote: 20

Marca

Data

Prazo de Validade da Proposta

18/12/2024 | 11:38:05.916

60 dias

Informações sobre preços e marcas

| Nº | Quantidade | Unidade | Valor Inicial Unitário
(Valor Inicial Global) | Valor Final Unitário
(Valor Final Global) | Marca |
|---------------|------------|---------|--|--|----------|
| 1 | 2 | Unidade | R\$ 1.070,00
(R\$ 2.140,00) | R\$ 1.070,00
(R\$ 2.140,00) | TS-SHARA |
| TOTAL DO LOTE | | | R\$ 2.140,00 | R\$ 2.140,00 | |

DECLARAÇÕES:

- Declaramos que cumprimos plenamente os requisitos de habilitação
- Declaramos que estamos cientes e concordamos com as condições contidas no edital e seus anexos, bem como de que a proposta apresentada está em conformidade com o edital e que o valor ofertado compreende a integralidade dos custos para atendimento dos direitos trabalhistas assegurados na Constituição Federal, nas leis trabalhistas, nas normas infralegais, nas convenções coletivas de trabalho e nos termos de ajustamento de conduta vigentes na data de sua entrega em definitivo
- Declaramos que não empregamos menor de 18 anos em trabalho noturno, perigoso ou insalubre e não empregamos menor de 16 anos, salvo menor, a partir de 14 anos, na condição de aprendiz, nos termos do artigo 7º, XXXIII, da Constituição
- Declaramos que não possuímos, em nossa cadeia produtiva, empregados executando trabalho degradante ou forçado, observando o disposto nos incisos III e IV do art. 1º e no inciso III do art. 5º da Constituição Federal
- Declaramos que cumprimos as exigências de reserva de cargos para pessoa com deficiência e para reabilitado da Previdência Social, previstas no art. 93 da Lei 8.213/1991.
- Declaramos que estamos enquadrados como microempresa, empresa de pequeno porte ou sociedade cooperativa e que cumprimos os requisitos estabelecidos no artigo 3º da Lei Complementar nº 123, de 2006, estando aptos a usufruir do tratamento favorecido estabelecido em seus arts. 42 a 49, observado o disposto nos §§ 1º ao 3º do art. 4º, da Lei n.º 14.133, de 2021.



FICHA TÉCNICA DESCRITIVA DO OBJETO

| |
|---|
| Órgão comprador: PREFEITURA DE FORQUILHA |
| Número do edital: N° 2024.12.04.001 |
| Prazo de validade da proposta é de 60 em dias, conforme estabelecido no edital: |
| Declaramos, para todos os fins de direito, que cumprimos plenamente os requisitos de habilitação e que nossa proposta está em conformidade com as exigências do instrumento convocatório. |
| Declaramos, ainda, que estamos enquadradas no Regime de tributação de Microempresa e Empresa de Pequeno Porte, conforme estabelece o artigo 3º da Lei Complementar nº123, de 14 de dezembro de 2006. (caso enquadre). |
| Data: 19/12/2024 |

| ITEM | DESCRIÇÃO | UN | QT | MARCA / MODELO | PREÇO UNITÁRIO | PREÇO TOTAL |
|--|------------|----|----|--|----------------|--------------|
| 16 | IMPRESSORA | UN | 3 | HP 4003DW demais especificações conforme anexo dessa ficha | R\$ 2.199,00 | R\$ 6.597,00 |
| 20 | NOBREAK | UN | 2 | HP 4003DW demais especificações conforme anexo dessa ficha | R\$ 1.070,00 | R\$ 2.140,00 |
| 24 | TELEVISOR | UN | 3 | AOC demais especificações conforme anexo dessa ficha | R\$ 1.350,00 | R\$ 4.050,00 |
| VALOR TOTAL DA PROPOSTA: R\$ 12.787,00 | | | | | | |

ANEXO I

ITEM 16 - Impressora HP Laser Pro 4003DW Mono, Wifi, Bluetooth, Ethernet, USB, Branco

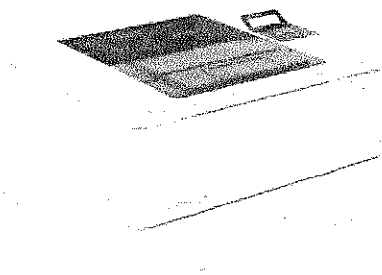

Características:

- Marca: HP
- Modelo: 2Z610A

Especificações:

- Função: Impressão
- Velocidade de Impressão (A4 / Carta) 40 / 42 ppm
- Ciclo de trabalho Máximo Mês Até 80.000 Páginas
- Volume Mensal Recomendado Até 4.000 Páginas
- Processador 1.2Ghz



- Memória (Padrão / Máximo) 256MB / 256MB
- Armazenamento Sem suporte
- Resolução de Impressão 1200 x 1200dpi
- Linguagem de Impressão HP PCL 6, HP PCL 5e, HP postscript level 3, PDF, URF, Native Office, PWG Raster
- Duplex Automático Integrado (Padrão)
- Painel de operação LCD
- Dimensões (L x P x A) Min. 381 x 357 x 216 mm| Max. 381 x 634 x 241 mm

Conectividade

- 1 Hi-Speed USB 2.0; 1 host USB at rear side; Gigabit Ethernet
- 10/100/1000BASE-T network; 802.11b/g/n / 2.4 / 5 GHZ Wi-Fi radio +
- Bluetooth; 802.3az (EEE)

Mobilidade



- HP Smart App; Apple AirPrint™; Mopria™ Certified; Wi-Fi® Direct printing; HP ROAM For Business; Optional ROAM Queue Printing

Sistemas operacionais:

- Windows 11; Windows 10; Windows 7; Windows Client OS; Android; iOS; Mobile OS; macOS 10.15 Catalina; macOS 11 Big Sur; macOS 12 Monterey; Windows 8; Windows Server; Linux; Citrix; Novell

Protocolos de rede e segurança

- TCP/IP, IPv4, IPv6; Print: TCP-IP port 9100 Direct Mode, LPD (raw queue support only), Apple AirPrint™, Mopria, IPP Print; Discovery: SLP, Bonjour, Web Services Discovery; IP Config: IPv4 (BootP, DHCP, AutoIP, Manual), IPv6 (Stateless Link-Local and via Router, Statefull via DHCPv6), SSL Security and Certificate management; Management: SNMPv1, SNMPv2, SNMPv3, HTTP/HTTPS, Syslog

Energia:

- Requisitos de energia 110 a 127 VAC (+/- 10%), 60 Hz

- Potência (Watts) 495w (operação), 5.5w (Pronto), 0.5w (sleep)



Entrada de Papel

- Gaveta Padrão 250 Folhas e Bandeja Manual 100 Folhas
- Gramatura (g/m²) Bandeja Manual 60 a 200g/m²; Gaveta 60 a 120g/m²
- Capacidade Máxima de Papel Até 900 Folhas (Com opcional de 550 Folhas)
- Tamanho de Papel Até Ofício (216 x 356mm)
- Saída de Papel 150 Folhas

Tamanho de papel Suportado

- Customizado: Band. Manual 1: 76.2 x 127 a 215.9 x 355.6 mm; Bandejas 2, 3: 104.9 x 148.59 a 215.9 x 355.6 mm
- Suportado: Bandeja Manual 1: A4; A5; A6; B5 (JIS); Ofício (216 x 340mm); 16K (195 x 270 mm); 16K (184 x 260 mm); 16K (197 x 273 mm); Envelope #10; Envelope Monarch; Envelope B5; Envelope C5; Envelope DL; Custom Size; 4 x 6 in; 5 x 8 in;
- Bandeja 2 e 3: A4; A5; A6; B5 (JIS); Ofício (216 x 340 mm); 16K (195 x 270 mm); 16K (184 x 260 mm); 16K (197 x 273 mm); Custom Size; A5-R; 4 x 6 in; B6 (JIS)



Conteúdo da embalagem:

= Impressora Multifuncional HP

Garantia:

1 ano de garantia (3 meses de garantia legal + 9 meses de garantia contratual junto ao fabricante)

Peso:

10160 gramas (bruto com embalagem)

ITEM 24 – Smart TV LED 32" AOC 32S5I35/78G LCD HD com Wi-Fi, 2 USB, 3 HDMI, Controle Remoto Aplicativo Roku, Botão Netflix, 60Hz

Características Principais do produto:

Plataforma de Games: Não

Cor: Preto

Marca: AOC

Altura: 46,62 cm

Comprimento/Profundidade: 16,44 cm

Largura: 71,63 cm

Peso: 3,9 Kg

Resolução da Tela: LED

Smart TV

Tamanho da Tela: 32"



Certificado Anatel: 13889-21-06714

Som:

Potência de áudio (RMS): 10W

Configuração dos alto-falantes: 5W x 2

Sistema dos alto-falantes: 2.0

Tecnologia de áudio: Dolby Digital

Aprimoramento de som: 5 modos (Personalizado, Padrão, Música, Cinema e Esporte)

Conectividades:

Conexões: 3 HDMI / 1 USB 2.0 / 1 Entrada RF (Antena) / 1 SPDIF (Áudio Óptica) / 1 Saída Fone de Ouvido / 1 Ethernet RJ-45

Versão do HDMI HDCP: 1.4

HDMI ARC

Wi-Fi: Dualband

Multimídia:

Formatos de vídeo suportados: MKV, HEVC, H.264/MPEG-4 AVC, MPEG1, MPEG2, MPEG4, VP9, HEVC (H.265), AVI

Formatos de legenda suportados: SRT, SMI, SSA, SUB, ASS, TXT

Formatos de música suportados: MP3, WAV, AAC, WMA (v2 up to v9.2), WMA-PRO (v9 and v10)

Formatos de imagens/fotos suportados: JPEG, GIF, PNG, BMP, HEIF

Memória (DRAM + Flash) DRAM: 512MB / Flash: 512MB

Interface Smart:

Sistema Operacional: Roku TV

Idiomas: Inglês, Português, Espanhol, Alemão e Francês

Características: Controle Remoto Padrão definido pela Roku

**Assistentes Virtuais: Sim, apenas via Roku Mobile App no Smartphone -
Compatível com Google Assistant / Works with Alexa / Works with Apple
Homekit**

**Aplicativos Disponíveis: Netflix, YouTube, Prime Vídeo, Disney+, Star+, HBO
Max, Apple TV, Spotify e outros milhares disponíveis na Roku Store**



Tuner / Recepção / Transmissão:

ISDBT (Brasil)

Ginga

Guia eletrônico de programação 8 dias

Sistema de cores (analógico): NTSC / PAL-M

Closed caption

Controle de conteúdo (parental control)

Guia eletrônico de programação (EPG)

Modo Eco

Sustentabilidade:

Alimentação da rede: AC 110-240V 50 / 60Hz

Consumo de energia no modo espera: <1 W

Consumo de energia em kwh/mês: 5,69

Temporizador de desligamento automático

Dimensões:

Dimensões (L x A x P) com suporte: 71,63 x 46,62 x 16,44 cm

Dimensões (L x A x P) sem suporte: 71,63 x 43,29 x 7,56 cm

Dimensões da embalagem (L x A x P) 79,8 x 51,6 x 13,3 cm

Pesos:

Peso líquido (apenas o produto) sem suporte 3,9 kg

Peso líquido (apenas o produto) 3,95 kg

Peso bruto (produto na embalagem) 5,6 Kg

Garantia: 1 Ano (Ofertada pelo fornecedor)

Fornecedor: AOC

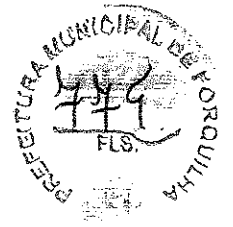

Baixar Ficha Técnica



Licitante

Participante 3

Nome do documento

LICITAÇÃO FORQUILHA 19.12.24.pdf

Ação

Edital: 2024.12.04.001 | Lote: 20

Marca

Data

18/12/2024 | 14:52:17.339

Prazo de Validade da Proposta

60 dias

Informações sobre preços e marcas

| Nº | Quantidade | Unidade | Valor Inicial Unitário
(Valor Inicial Global) | Valor Final Unitário
(Valor Final Global) | Marca |
|---------------|------------|---------|--|--|-----------|
| 1 | 2 | Unidade | R\$ 1.081,39
(R\$ 2.162,78) | R\$ 1.081,39
(R\$ 2.162,78) | Intelbras |
| TOTAL DO LOTE | | | R\$ 2.162,78 | R\$ 2.162,78 | |

DECLARAÇÕES:

- Declaramos que cumprimos plenamente os requisitos de habilitação
- Declaramos que estamos cientes e concordamos com as condições contidas no edital e seus anexos, bem como de que a proposta apresentada está em conformidade com o edital e que o valor ofertado compreende a integralidade dos custos para atendimento dos direitos trabalhistas assegurados na Constituição Federal, nas leis trabalhistas, nas normas infralegais, nas convenções coletivas de trabalho e nos termos de ajustamento de conduta vigentes na data de sua entrega em definitivo
- Declaramos que não empregamos menor de 18 anos em trabalho noturno, perigoso ou insalubre e não empregamos menor de 16 anos, salvo menor, a partir de 14 anos, na condição de aprendiz, nos termos do artigo 7º, XXXIII, da Constituição
- Declaramos que não possuímos, em nossa cadeia produtiva, empregados executando trabalho degradante ou forçado, observando o disposto nos incisos III e IV do art. 1º e no inciso III do art. 5º da Constituição Federal
- Declaramos que cumprimos as exigências de reserva de cargos para pessoa com deficiência e para reabilitado da Previdência Social, previstas no art. 93 da Lei 8.213/1991.
- Declaramos que estamos enquadrados como microempresa, empresa de pequeno porte ou sociedade cooperativa e que cumprimos os requisitos estabelecidos no artigo 3º da Lei Complementar nº 123, de 2006, estando aptos a usufruir do tratamento favorecido estabelecido em seus arts. 42 a 49, observado o disposto nos §§ 1º ao 3º do art. 4º, da Lei n.º 14.133, de 2021.



À
PREFEITURA MUNICIPAL DE FORQUILHA- CE
PREGÃO ELETRÔNICO Nº 2024.12.04.001

Prezados (as) Senhores (as),

Apresentamos a V. Sas., nossa proposta para o objeto do Edital de **PREGÃO ELETRÔNICO Nº 2024.12.04.001**, cujo objeto é a AQUISIÇÃO DE MATERIAIS PERMANENTES DIVERSOS, INFORMÁTICA, MOBILIÁRIO E EQUIPAMENTOS MÉDICO HOSPITALARES PARA ATENDER AS NECESSIDADES DO CENTRO INTEGRADO DE FISIOTERAPIA - CIF, UNIDADES BÁSICA DE SAÚDE - UBS E CENTRO DE ATENÇÃO PSICOSSOCIAL - CAPS, CONFORME PROPOSTAS DE EMENDAS Nº 11398.545000/1220-07, 11398.545000/1220-08, 11398.545000/1220-09 E 11398.545000/1230-09 DO MINISTÉRIO DA SAÚDE, junto a Secretaria de Saúde do Município de Forquilha/CE.

| Item | Especificações | Unid. | Qtde. | Marca | Preço unit. | Preço total |
|------|---|-------|-------|-----------|--------------|--------------|
| 02 | ARMÁRIO - ESPECIFICAÇÕES MÍNIMAS: ARMÁRIO MATERIAL DE CONFECCÃO AÇO, DIMENSÕES ALTURA DE 100 A 210 CM X LARGURA DE 70 A 110 CM, PRATELEIRAS 3 OU 4, CAPACIDADE MÍNIMA DA PRATELEIRA 20 KG | Und | 09 | Rivel | R\$ 1.070,32 | R\$ 9.632,88 |
| 03 | ARQUIVO - ESPECIFICAÇÕES MÍNIMAS: ARQUIVO MATERIAL DE CONFECCÃO AÇO, GAVETAS DE 3 A 5 GAVETAS, DESLIZAMENTO DA GAVETA TRILHO TELESCÓPICO | Und | 01 | Confiança | R\$ 2.740,99 | R\$ 2.740,99 |
| 06 | BEBEDOURO/PURIFICADOR REFRIGERADO - ESPECIFICAÇÕES MÍNIMAS: BEBEDOURO/PURIFICADOR REFRIGERADO TIPO PRESSÃO COLUNA SIMPLES | Und | 02 | Esmaltec | R\$ 1.191,87 | R\$ 2.383,74 |
| 15 | FOGÃO - ESPECIFICAÇÕES MÍNIMAS: FOGÃO TIPO DE ACENDIMENTO AUTOMÁTICO, BOCAS 06. | Und | 01 | Esmaltec | R\$ 1.615,43 | R\$ 1.615,43 |
| 16 | IMPRESSORA LASER COMUM - ESPECIFICAÇÕES MÍNIMAS: IMPRESSORA LASER COMUM QUE ESTEJA EM LINHA DE PRODUÇÃO PELO FABRICANTE; IMPRESSORA LASER COM PADRÃO DE COR MONOCROMÁTICO; RESOLUÇÃO MÍNIMA DE 1200 X 1200 DPI; VELOCIDADE DE 35 PÁGINAS POR MINUTO PPM; SUPORTAR TAMANHO DE PAPEL A5, A4 CARTA E OFÍCIO; CAPACIDADE DE ENTRADA DE 200 PÁGINAS; CICLO MENSAL DE 50.000 PÁGINAS; | Und | 03 | Hp | R\$ 2.137,62 | R\$ 6.412,86 |



| | | | | | | |
|----|---|-----|----|-----------|--------------|--------------|
| | INTERFACE USB; PERMITIR COMPARTILHAMENTO POR MEIO E REDE 10/100/100 ETHERNET E WIFI 802.11 B/G/N; SUPORTAR FRENTE E VERSO AUTOMÁTICO; O PRODUTO DEVERÁ SER NOVO, SEM USO, REFORMA OU RECONDICIONAMENTO GARANTIA DE 12 MESES. | | | | | |
| 17 | LAVADORA DE ROUPAS - ESPECIFICAÇÕES MÍNIMAS: LAVADORA DE ROUPAS, CAPACIDADE ATÉ 11,5 KG | Und | 01 | Consul | R\$ 2.137,62 | R\$ 2.137,62 |
| 20 | NO-BREAK (PARA COMPUTADOR/IMPRESSORA) - ESPECIFICAÇÕES MÍNIMAS: NO-BREAK (PARA COMPUTADOR/IMPRESSORA) QUE ESTEJA EM LINHA DE PRODUÇÃO PELO FABRICANTE. NO-BREAK COM POTÊNCIA NOMINAL MÍNIMA DE 1,2 KVA. POTÊNCIA REAL MÍNIMA DE 600 W. TENSÃO ENTRADA 115/127/220 V (EM CORRENTE ALTERNADA) COM MUTAÇÃO AUTOMÁTICA. TENSÃO DE SAÍDA 110/115/220 V (A SER DEFINIDO PELO SOLICITANTE). ALARME AUDIOVISUAL. BATERIA INTERNA SELADA. AUTONOMIA A PLENA CARGA DE NO MÍNIMO 15 MINUTOS CONSIDERANDO O CONSUMO DE 240 W. POSSUIR, NO MÍNIMO, 6 TOMADAS DE SAÍDA PADRÃO BRASILEIRO. O PRODUTO DEVERÁ SER NOVO, SEM USO, REFORMA OU RECONDICIONAMENTO. | Und | 02 | Intelbras | R\$ 1.081,39 | R\$ 2.162,78 |
| 23 | TELA DE PROJEÇÃO - ESPECIFICAÇÕES MÍNIMAS: TELA DE PROJEÇÃO DEVE ESTAR EM LINHA DE PRODUÇÃO PELO FABRICANTE. TELA PROJEÇÃO COM TRIPÉ RETRÁTIL MANUAL. ÁREA VISUAL DE NO MÍNIMO 1,78 X 1,78 M. DEVE POSSUIR ESTOJO DE ALUMÍNIO COM PINTURA ELETROSTÁTICA RESISTENTE A RISCO E CORROSÕES. DEVE POSSUIR POSTE CENTRAL COM RESISTÊNCIA E SUSTENTAÇÃO SUFICIENTE PARA ATENDER A ESPECIFICAÇÃO DA TELA. DEVE POSSUIR SUPERFÍCIE DE PROJEÇÃO DO TIPO MATT WHITE (BRANCO OPACO) OU SIMILAR, | Und | 01 | Goldentec | R\$ 971,87 | R\$ 971,87 |



| | | | | | | |
|--|---|-----|----|-----|--------------|--------------|
| | QUE PERMITA GANHO DE BRILHO. DEVE POSSUIR BODAS PRETAS QUE PERMITA O ENQUADRAMENTO DA IMAGEM. O EQUIPAMENTO DEVERÁ SER NOVO, SEM USO, REFORMA OU RECONDICIONAMENTO. | | | | | |
| 24 | TELEVISOR - ESPECIFICAÇÕES MÍNIMAS: TELEVISOR TAMANHO DA TELA DE 32" ATÉ 41". | Und | 03 | Aoc | R\$ 2.016,70 | R\$ 6.050,10 |
| Valor total: R\$ 34.108,27 (trinta e quatro mil cento e oito reais e vinte e sete centavos) | | | | | | |

Valor total da proposta: R\$ 34.108,27 (trinta e quatro mil cento e oito reais e vinte e sete centavos)

Validade da proposta: 90 (noventa) dias.

Prazo de entrega: De acordo com o edital.

- Declaro que, nos valores apresentados acima, estão inclusos todos os tributos, encargos trabalhistas, previdenciários, fiscais e comerciais, taxas, fretes, seguros, deslocamentos de pessoal, custos e demais despesas que possam incidir sobre o fornecimento licitado, inclusive a margem de lucro, e demais ônus atinentes à excussão do serviço objeto desta licitação.
- Declaro que temos o pleno conhecimento, aceitação e cumprimos todas as obrigações contidas no termo de referência deste edital.
- Declaramos para todos os fins de direito, que cumprimos plenamente os requisitos de habilitação e que nossa carta proposta está em conformidade com as exigências do instrumento convocatório (edital).
- Declaramos conhecer os termos do instrumento convocatório que regem a presente licitação.
- Declaramos que nossas propostas econômicas compreendem a integralidade dos custos para atendimento dos direitos trabalhistas assegurados na Constituição Federal, nas leis trabalhistas, nas normas infralegais, nas convenções coletivas de trabalho e nos termos de ajustamento de conduta vigentes na data de entrega das propostas.



Baixar Ficha Técnica



Licitante

Participante 4

Nome do documento

PROPOSTA.pdf

Ação

Edital: 2024.12.04.001 | Lote: 20

Marca

Data

18/12/2024 | 16:39:59.351

Prazo de Validade da Proposta

60 dias

Informações sobre preços e marcas

| Nº | Quantidade | Unidade | Valor Inicial Unitário
(Valor Inicial Global) | Valor Final Unitário
(Valor Final Global) | Marca |
|---------------|------------|---------|--|--|---------|
| 1 | 2 | Unidade | R\$ 1.081,39
(R\$ 2.162,78) | R\$ 1.081,39
(R\$ 2.162,78) | RAGTECH |
| TOTAL DO LOTE | | | R\$ 2.162,78 | R\$ 2.162,78 | |

DECLARAÇÕES:

- Declaramos que cumprimos plenamente os requisitos de habilitação
- Declaramos que estamos cientes e concordamos com as condições contidas no edital e seus anexos, bem como de que a proposta apresentada está em conformidade com o edital e que o valor ofertado compreende a integralidade dos custos para atendimento dos direitos trabalhistas assegurados na Constituição Federal, nas leis trabalhistas, nas normas infralegais, nas convenções coletivas de trabalho e nos termos de ajustamento de conduta vigentes na data de sua entrega em definitivo
- Declaramos que não empregamos menor de 18 anos em trabalho noturno, perigoso ou insalubre e não empregamos menor de 16 anos, salvo menor, a partir de 14 anos, na condição de aprendiz, nos termos do artigo 7º, XXXIII, da Constituição
- Declaramos que não possuímos, em nossa cadeia produtiva, empregados executando trabalho degradante ou forçado, observando o disposto nos incisos III e IV do art. 1º e no inciso III do art. 5º da Constituição Federal
- Declaramos que cumprimos as exigências de reserva de cargos para pessoa com deficiência e para reabilitado da Previdência Social, previstas no art. 93 da Lei 8.213/1991.
- Declaramos que cumprimos a exigência da Garantia de Participação, conforme art. 58 da Lei 14.133, de 2021
- Declaramos que estamos organizados em cooperativa e que cumprimos os requisitos estabelecidos no artigo 16 da Lei nº 14.133, de 2021.
- Declaramos que estamos enquadrados como microempresa, empresa de pequeno porte ou sociedade cooperativa e que cumprimos os requisitos estabelecidos no artigo 3º da Lei Complementar nº 123, de 2006, estando aptos a usufruir do tratamento favorecido estabelecido em seus arts. 42 a 49, observado o disposto nos §§ 1º ao 3º do art. 4º, da Lei nº 14.133, de 2021.

OBJETO: Aquisição de materiais permanentes diversos, informática, mobiliário e equipamentos médico hospitalares para atender as necessidades do Centro Integrado de Fisioterapia

| ITEM | DESCRIÇÃO | MARCA | MODELO | UND | QTD | V. UNITÁRIO POR EXTENSO | V. UNITÁRIO | V. TOTAL POR EXTENSO | V. TOTAL |
|------|--|-----------------|----------------------------|-----|-----|--|---------------|--|---------------|
| 2 | 02 - ARMÁRIO - ESPECIFICAÇÕES MÍNIMAS: ARMÁRIO MATERIAL DE CONFEÇÃO AÇO, DIMENSÕES ALTURA DE 100 A 210 CM X LARGURA DE 70 A 110 CM, PRATELEIRAS 3 OU 4, CAPACIDADE MÍNIMA DA PRATELEIRA 20 KG. | AMAPA | DUPLO FLEX | UND | 9 | mil e setenta reais e trinta e dois centavos | R\$ 1.070,32 | nove mil, seiscentos e trinta e dois reais e oitenta e oito centavos | R\$ 9.632,88 |
| 3 | 03 - ARQUIVO - ESPECIFICAÇÕES MÍNIMAS: ARQUIVO MATERIAL DE CONFEÇÃO AÇO, GAVETAS DE 3 A 5 GAVETAS, DESLIZAMENTO DA GAVETA TRIILHO TELESCÓPICO | DIMOVESC | ARQUIVO 5 GAVETAS | UND | 1 | dois mil, setecentos e quarenta reais e noventa e nove centavos | R\$ 2.740,99 | dois mil, setecentos e quarenta reais e noventa e nove centavos | R\$ 2.740,99 |
| 4 | 04 - BANHO MARIA - ESPECIFICAÇÕES MÍNIMAS: BANHO MARIA CAPACIDADE QUE ATENDA DE 90 A 105 TUBOS. TEMPERATURA REGULÁVEL POR MICROPROCESSADOR DIGITAL. CUBA INTERNA EM AÇO INOX SEM EMENDAS OU SOLDAS. CAPACIDADE ENTRE 5,6 LITROS A 10 LITROS. TAMPA EM AÇO INOX OU EM PLÁSTICO. ESTRUTURA EXTERNA EM AÇO INOX OU AÇO FERRO PINTADO. AQUECIMENTO ATRAVÉS DE RESISTÊNCIA BLINDADA TIPO TUBULAR. ESTANTE ÚNICA PARA TUBOS DE ENSAIO. CONTROLADOR DE TEMPERATURA COM O DISPLAY. FAIXA DE TRABALHO, NO MÍNIMO, ENTRE -10º E 120º, COM PRECISÃO IGUAL OU MELHOR # 1,5º. | INDGOLD | BANHO MARIA 90 A 105 TUBOS | UND | 1 | dois mil, duzentos e vinte e um reais e vinte e três centavos | R\$ 2.221,23 | dois mil, duzentos e vinte e um reais e vinte e três centavos | R\$ 2.221,23 |
| 5 | 05 - BAROPODÔMETRO - ESPECIFICAÇÕES MÍNIMAS: BAROPODÔMETRO EQUIPAMENTO COMPUTADORIZADO, SOFTWARE E PLATAFORMA COM SENSORES. REALIZA MENSURAÇÃO BAROPODOMÉTRICA ESTÁTICA E DINÂMICA. REALIZA MENSURAÇÃO ESTABILOMETRIA. PLATAFORMA COM NO MÍNIMO 1600 SENSORES. FREQUÊNCIA DE NO MÍNIMO 100HZ. | SUNROAD | BAROPODÔMETRO | UND | 1 | vinte e quatro mil, novecentos e sessenta e dois reais | R\$ 24.962,00 | vinte e quatro mil, novecentos e sessenta e dois reais | R\$ 24.962,00 |
| 6 | 06 - BEBEDOURO/PURIFICADOR REFRIGERADO - ESPECIFICAÇÕES MÍNIMAS: BEBEDOURO/PURIFICADOR REFRIGERADO TIPO PRESSÃO COLUNA SIMPLES | BEGEL | STILER MASTER | UND | 2 | mil cento e noventa e um reais e oitenta e sete centavos | R\$ 1.191,87 | dois mil, trezentos e oitenta e três reais e setenta e quatro centavos | R\$ 2.383,74 |
| 7 | 07 - BRACADEIRA PARA INJEÇÃO - ESPECIFICAÇÕES MÍNIMAS: BRACADEIRA PARA INJEÇÃO, MATERIAL DE CONFEÇÃO AÇO INOXIDÁVEL, APOIO DO BRAÇO AÇO INOXIDÁVEL, TIPO PEDESTAL ALTURA REGULÁVEL | TUBOMED | IM013 | UND | 2 | trezentos e cinquenta e sete reais e cinquenta e nove centavos | R\$ 357,59 | setecentos e quinze reais e dezolito centavos | R\$ 715,18 |
| 8 | 08 - CABIDEIRO - ESPECIFICAÇÕES MÍNIMAS: CABIDEIRO TIPO PISO ARARA DE 1,00 M A 1,50 M SIMPLES, MATERIAL DE CONFEÇÃO AÇO OU FERRO CROMADO | ART HOUSE | CABIDEIRO 1,00 A 1,50M | UND | 3 | cento e sessenta e um reais e oito centavos | R\$ 161,08 | quatrocentos e oitenta e três reais e vinte e quatro centavos | R\$ 483,24 |
| 9 | 09 - CABINE AUDIOMÉTRICA - ESPECIFICAÇÕES MÍNIMAS: CABINE AUDIOMÉTRICA DIMENSÕES EXTERNAS MÍNIMAS (L X C X H) 1,1 X 1,1 X 2,0 (METROS) A 2,0 X 2,0 X 2,0 (METROS). | MEDICAL COMPANY | CABINE AUDIOMÉTRICA | UND | 1 | seis mil, duzentos e trinta e dois reais e cinquenta e um centavos | R\$ 6.232,51 | seis mil, duzentos e trinta e dois reais e cinquenta e um centavos | R\$ 6.232,51 |
| 10 | 10 - CARRO DE CURATIVOS - ESPECIFICAÇÕES MÍNIMAS: CARRO DE CURATIVOS, MATERIAL DE CONFEÇÃO AÇO INOXIDÁVEL, ACESSÓRIOS BALDE E BACIA | TUBOMED | TM075 | UND | 2 | mil e trezentos reais e doze centavos | R\$ 1.300,12 | dois mil e seiscentos reais e vinte e quatro centavos | R\$ 2.600,24 |
| 11 | 11 - CARRO PARA MATERIAL DE LIMPEZA - ESPECIFICAÇÕES MÍNIMAS: CARRO PARA MATERIAL DE LIMPEZA MATERIAL DE CONFEÇÃO POLIPROPILENO, SACO DE VINIL POSSUI, KIT COM COM MOPS LÍQUIDO E PÓ, PLACA SINALIZ. E PÁ POSSUI, BALDE ESPREMEDOR POSSUI. | BRAULMIPA | CARRO MATERIAL DE LIMPEZA | UND | 2 | mil quatrocentos e cinquenta e seis reais e cinquenta e nove centavos | R\$ 1.456,59 | dois mil, novecentos e treze reais e dezolito centavos | R\$ 2.913,18 |
| 12 | 12 - CILINDRO DE GASES MÉDICINAIS - ESPECIFICAÇÕES MÍNIMAS: CILINDRO DE GASES MÉDICINAIS. MATERIAL DE CONFEÇÃO AÇO OU ALUMÍNIO, CAPACIDADE 3 ATÉ 10L, SUPORTE COM RODÍZIOS NÃO POSSUI, ACESSÓRIOS VÁLVULA REGULADORA E FLUXÔMETRO | GASWIND | 3L | UND | 2 | mil quinhentos e doze reais e dezassete centavos | R\$ 1.517,19 | três mil e trinta e quatro reais e oito centavos | R\$ 3.034,38 |
| 14 | 14 - ESCADA LINEAR PARA MARCHA (SEM RAMPA) - ESPECIFICAÇÕES MÍNIMAS: ESCADA LINEAR PARA MARCHA (SEM RAMPA) CONSTRUÍDA EM MADEIRA ENVERNIZADA, CORRIMÕES DUPLIS PARA ADULTOS E CRIANÇAS. DEGRÁUS E PLATAFORMA REVESTIDOS COM MATERIAL SINTÉTICO ANTIDERRAPANTE. DIMENSÕES APROXIMADAS: 158,0 CM X 84,0 CM X 120,0 CM (COMPRIMENTO X LARGURA X ALTURA) | TUBOMED | TM074 | UND | 1 | dois mil, quatrocentos e cinquenta e três reais e trinta e sete centavos | R\$ 2.453,37 | dois mil, quatrocentos e cinquenta e três reais e trinta e sete centavos | R\$ 2.453,37 |



| | | | | | | | | | |
|----|---|--------------|-------------------|-----|---|--|--------------|--|--------------|
| 15 | 15 - FOGÃO - ESPECIFICAÇÕES MÍNIMAS: FOGÃO TIPO DE ACENDIMENTO AUTOMÁTICO, BOCAS 06. | BRASJAR | BRGBRF | UND | 1 | mil seiscentos e quinze reais e quarenta e três centavos | R\$ 1.615,43 | mil seiscentos e quinze reais e quarenta e três centavos | R\$ 1.615,43 |
| 16 | 16 - IMPRESSORA LASER COMUM - ESPECIFICAÇÕES MÍNIMAS: IMPRESSORA LASER COMUM QUE ESTEJA EM LINHA DE PRODUÇÃO PELO FABRICANTE; IMPRESSORA LASER COM PADRÃO DE COR MONOCROMÁTICO; RESOLUÇÃO MÍNIMA DE 1200 X 1200 DPI; VELOCIDADE DE 35 PÁGINAS POR MINUTO PPM; SUPPORTAR TAMANHO DE PAPEL A5, A4 CARTA E OFÍCIO; CAPACIDADE DE ENTRADA DE 200 PÁGINAS; CICLO MENSAL DE 50.000 PÁGINAS; INTERFACE USB; PERMITIR COMPARTILHAMENTO POR MEIO E REDE 10/100/100 ETHERNET E WIFI 802.11 B/G/N; SUPPORTAR FRENTE E VERSO AUTOMÁTICO; O PRODUTO DEVERÁ SER NOVO, SEM USO, REFORMA OU RECONDICIONAMENTO GARANTIA DE 12 MESES. | HP | 4003DW | UND | 3 | três mil, duzentos e quarenta e seis reais e noventa e quatro centavos | R\$ 3.246,94 | noventa e seis reais e dois centavos | R\$ 9.740,82 |
| 17 | 17 - LAVADORA DE ROUPAS - ESPECIFICAÇÕES MÍNIMAS: LAVADORA DE ROUPAS, CAPACIDADE ATÉ 11,5 KG | ELECTROLUX | LES 11 | UND | 1 | dois mil, cento e trinta e sete reais e sessenta e dois centavos | R\$ 2.137,62 | dois mil, cento e trinta e sete reais e sessenta e dois centavos | R\$ 2.137,62 |
| 18 | 18 - MESA AUXILIAR - ESPECIFICAÇÕES MÍNIMAS: MESA AUXILIAR DIMENSÕES DE 40 X 40 X 80 CM A 40 X 60 X 80 CM, MATERIAL DE CONFEÇÃO AÇO INOXIDÁVEL. | TUBOMED | TW088 | UND | 1 | setecentos e oitenta e oito reais e cinquenta e um centavos | R\$ 788,51 | setecentos e oitenta e oito reais e cinquenta e um centavos | R\$ 788,51 |
| 19 | 19 - NEGATOSCÓPIO - ESPECIFICAÇÕES MÍNIMAS: NEGATOSCÓPIO, TIPO 02 CORPOS | Rf | negatoscópio | UND | 2 | mil novecentos e sessenta e três reais e oitenta e três centavos | R\$ 1.963,83 | três mil, novecentos e vinte e sete reais e sessenta e seis centavos | R\$ 3.927,66 |
| 20 | 20 - NO-BREAK (PARA COMPUTADOR/IMPRESSORA) - ESPECIFICAÇÕES MÍNIMAS: NO-BREAK (PARA COMPUTADOR/IMPRESSORA) QUE ESTEJA EM LINHA DE PRODUÇÃO PELO FABRICANTE. NO-BREAK COM POTÊNCIA NOMINAL MÍNIMA DE 1,2 KVA. POTÊNCIA REAL MÍNIMA DE 600 W. TENSÃO ENTRADA 115/127/220 V (EM CORRENTE ALTERNADA) COM MUDANÇA AUTOMÁTICA. TENSÃO DE SAÍDA 110/115/220 V (A SER DEFINIDO PELO SOLICITANTE). ALARME AUDIOVISUAL. BATERIA INTERNA SELADA. AUTONOMIA A PLENA CARGA DE NO MÍNIMO 15 MINUTOS CONSIDERANDO O CONSUMO DE 240 W. POSSUIR, NO MÍNIMO, 6 TOMADAS DE SAÍDA PADRÃO BRASILEIRO. O PRODUTO DEVERÁ SER NOVO, SEM USO, REFORMA OU RECONDICIONAMENTO. | RAGTECH | NEW 1200VA STD BI | UND | 2 | mil e oitenta e um reais e trinta e nove centavos | R\$ 1.081,39 | dois mil, cento e sessenta e dois reais e setenta e oito centavos | R\$ 2.162,78 |
| 21 | 21 - SOFÁ CAMA HOSPITALAR - ESPECIFICAÇÕES MÍNIMAS: SOFÁ CAMA HOSPITALAR DIMENSÕES POSIÇÃO CAMA, COMPRIMENTO: 188 ATÉ 220 CM, REVESTIMENTO COURVIN. | SIENA MOVEIS | SOFA 188CM | UND | 1 | três mil, cento e sessenta e um reais e oitenta e três centavos | R\$ 3.161,83 | três mil, cento e sessenta e um reais e oitenta e três centavos | R\$ 3.161,83 |
| 22 | 22 - SUPORTE DE HAMPER - ESPECIFICAÇÕES MÍNIMAS: SUPORTE DE HAMPER MATERIAL DE CONFEÇÃO AÇO INOXIDÁVEL. | TUBOMED | TW086 | UND | 1 | quinhentos e cinquenta e oito reais e noventa e sete centavos | R\$ 558,97 | quinhentos e cinquenta e oito reais e noventa e sete centavos | R\$ 558,97 |
| 23 | 23 - TELA DE PROJEÇÃO - ESPECIFICAÇÕES MÍNIMAS: TELA DE PROJEÇÃO DEVE ESTAR EM LINHA DE PRODUÇÃO PELO FABRICANTE. TELA PROJEÇÃO COM TRIPE RETRÁTIL MANUAL. ÁREA VISUAL DE NO MÍNIMO 1,78 X 1,78 M. DEVE POSSUIR ESTUDO DE ALUMÍNIO COM PINTURA ELETROSTÁTICA RESISTENTE A RISCO E CORROSÕES. DEVE POSSUIR POSTE CENTRAL COM RESISTÊNCIA E SUSTENTAÇÃO SUFICIENTE PARA ATENDER A ESPECIFICAÇÃO DA TELA. DEVE POSSUIR SUPERFÍCIE DE PROJEÇÃO DO TIPO MATT WHITE (BRANCO OPACO) OU SIMILAR, QUE PERMITA GANHO DE BRILHO. DEVE POSSUIR BORDAS PRETAS QUE PERMITA O ENQUADRAMENTO DA IMAGEM. O EQUIPAMENTO DEVERÁ SER NOVO, SEM USO, REFORMA OU RECONDICIONAMENTO. | TECHLUMENS | TBTPS70 | UND | 1 | noventa e sete reais e um real e oitenta e sete centavos | R\$ 971,87 | noventa e sete reais e um real e oitenta e sete centavos | R\$ 971,87 |
| 24 | 24 - TELEVISOR - ESPECIFICAÇÕES MÍNIMAS: TELEVISOR TAMANHO DA TELA DE 32" ATÉ 41". | AOC | 32S513S/78G | UND | 3 | dois mil e dezesseis reais e setenta centavos | R\$ 2.016,70 | seis mil e cinquenta reais e dez centavos | R\$ 6.050,10 |
| | | | | | | VALOR TOTAL | | R\$ 31.488,83 | |
| | | | | | | VALOR TOTAL POR EXTENSO | | três mil, quatrocentos e oitenta e oito reais e trinta e três centavos | |

Prazo de validade da proposta de: no mínimo, 60 (sessenta) dias

O prazo para entrega dos produtos é de 15 (quinze) dias úteis

O pagamento será efetuado no prazo de até 30 (trinta) dias

Finalizando, declaramos que nossas propostas econômicas compreendem a integralidade dos custos para atendimento dos direitos trabalhistas assegurados na
FORQUILHA/CE, 19 DE DEZEMBRO DE 2024.



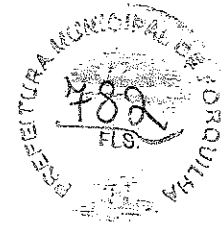

Baixar Ficha Técnica



Licitante
Participante 6

Nome do documento
2024.12.04.001.xlsx

Ação

Edital: 2024.12.04.001 | Lote: 20

Marca
Data
Prazo de Validade da Proposta

19/12/2024 | 07:59:07.521
60 dias

Informações sobre preços e marcas

| Nº | Quantidade | Unidade | Valor Inicial Unitário
(Valor Inicial Global) | Valor Final Unitário
(Valor Final Global) | Marca |
|---------------|------------|---------|--|--|-------|
| 1 | 2 | Unidade | R\$ 1.081,39
(R\$ 2.162,78) | R\$ 1.081,39
(R\$ 2.162,78) | duana |
| TOTAL DO LOTE | | | R\$ 2.162,78 | R\$ 2.162,78 | |

DECLARAÇÕES:

- Declaramos que cumprimos plenamente os requisitos de habilitação
- Declaramos que estamos cientes e concordamos com as condições contidas no edital e seus anexos, bem como de que a proposta apresentada está em conformidade com o edital e que o valor ofertado compreende a integralidade dos custos para atendimento dos direitos trabalhistas assegurados na Constituição Federal, nas leis trabalhistas, nas normas infralegais, nas convenções coletivas de trabalho e nos termos de ajustamento de conduta vigentes na data de sua entrega em definitivo
- Declaramos que não empregamos menor de 18 anos em trabalho noturno, perigoso ou insalubre e não empregamos menor de 16 anos, salvo menor, a partir de 14 anos, na condição de aprendiz, nos termos do artigo 7º, XXXIII, da Constituição
- Declaramos que não possuímos, em nossa cadeia produtiva, empregados executando trabalho degradante ou forçado, observando o disposto nos incisos III e IV do art. 1º e no inciso III do art. 5º da Constituição Federal
- Declaramos que cumprimos as exigências de reserva de cargos para pessoa com deficiência e para reabilitado da Previdência Social, previstas no art. 93 da Lei 8.213/1991.
- Declaramos que estamos enquadrados como microempresa, empresa de pequeno porte ou sociedade cooperativa e que cumprimos os requisitos estabelecidos no artigo 3º da Lei Complementar nº 123, de 2006, estando aptos a usufruir do tratamento favorecido estabelecido em seus arts. 42 a 49, observado o disposto nos §§ 1º ao 3º do art. 4º, da Lei n.º 14.133, de 2021.



| Numero do Edital | Numero do Pregão | Orgão Promotor | Documento | UNIDADE ECONÔMICA | | | |
|--|---------------------|--|--------------------------------------|-------------------------|--------------|--------------|--------------|
| 2014.02.04.001 | 2014.02.04.001 | Forquilha | 07.873.106/0001-03 | Forquilha | | | |
| Objeto do Edital | Objeto do Pregão | Modalidade de Licitação | Modalidade de Licitação | Modalidade de Licitação | | | |
| 24 | Menor Preço | Aberto | Pregão (Menor preço) | aberto | | | |
| Nome do Fornecedor | CNPJ | E-mail | Endereço (Rua, Número e Complemento) | Cidade/Estado/CEP | | | |
| Franco de Paulo Davy de Sá | (08.0819-1187) | franco@forquilha.sp.gov.br@forquilha.sp.gov.br | Avenida de São Carlos | União São João | | | |
| Inscrição Estadual | Inscrição Estadual | Inscrição Estadual | Inscrição Estadual | Inscrição Estadual | | | |
| Lei 14.133/2012, Art. 25, I (PNCF e Transfer. Conv. 03/2012) | 14133/2012-11-07-00 | 14133/2012-08-08-00 | 14133/2012-08-08-00 | 14133/2012-08-08-00 | | | |
| Objeto | Objeto | Objeto | Objeto | Objeto | Objeto | Objeto | Objeto |
| Equipamentos | Equipamentos | Equipamentos | Equipamentos | Equipamentos | Equipamentos | Equipamentos | Equipamentos |
| | Equipamentos | Equipamentos | Equipamentos | Equipamentos | Equipamentos | Equipamentos | Equipamentos |

Importante:

Este Edital tem a finalidade de promover a contratação de bens e serviços.
 Para mais detalhes, os licitantes devem consultar o Edital e o Edital de Especificações.
 O campo "Material" é obrigatório para todos os itens que deverão participar.
 O campo "Material" também é obrigatório, caso o lote seja a compra de bens de consumo.
 Códigos de erro não devem ser alterados.



| Lote | Marca | Numero do Item | Produto | Quantidade | Unidade De Medida | Preço de Referência | Valor Por Item | Valor Total | Valor Total do Lote |
|------|-------|----------------|--|------------|-------------------|---------------------|----------------|---------------|---------------------|
| 1 | duana | 1 | IMMS - AR CONDICIONADO TIPO SPLIT, CAPACIDADE | 19 | Unidade | R\$ 1.877,63 | R\$ 1.877,63 | R\$ 37.574,78 | R\$ 37.574,78 |
| 2 | duana | 1 | DIMENSÕES ALTURA DE 100 A 210 CM X LARGURA | 9 | Unidade | R\$ 1.070,92 | R\$ 1.070,92 | R\$ 9.638,28 | R\$ 9.638,28 |
| 3 | duana | 1 | MATERIAL DE CONEXÃO AÇO, GAVETAS DE 3 A 5 G4 | 1 | Unidade | R\$ 2.740,99 | R\$ 2.740,99 | R\$ 2.740,99 | R\$ 2.740,99 |
| 4 | duana | 1 | NOVA OU EM PLÁSTICO, ESTRUTURA EXTERNA EM | 1 | Unidade | R\$ 2.271,23 | R\$ 2.271,23 | R\$ 2.271,23 | R\$ 2.271,23 |
| 5 | duana | 1 | DESA. REALIZA MONITORAÇÃO BARIÔNOMÉTRICA. | 1 | Unidade | R\$ 24.963,00 | R\$ 24.963,00 | R\$ 24.963,00 | R\$ 24.963,00 |
| 6 | duana | 1 | ESPECIFICAÇÕES MÍNIMAS: BIVÍDUO/PURIFICAR | 2 | Unidade | R\$ 1.191,87 | R\$ 1.191,87 | R\$ 2.383,74 | R\$ 2.383,74 |
| 7 | duana | 1 | FINIÇÃO. MATERIAL DE CONEXÃO AÇO INOX | 2 | Unidade | R\$ 357,59 | R\$ 357,59 | R\$ 715,18 | R\$ 715,18 |
| 8 | duana | 1 | DO TIPO TUBO ABERTO DE 1,00 M A 1,50 M SIMPLES | 2 | Unidade | R\$ 161,08 | R\$ 161,08 | R\$ 322,16 | R\$ 322,16 |
| 9 | duana | 1 | E ALUMÍNIO DIMENSÕES EXTERNAS MÍNIMA | 1 | Unidade | R\$ 6.232,51 | R\$ 6.232,51 | R\$ 6.232,51 | R\$ 6.232,51 |
| 10 | duana | 1 | DESA. CARRO DE LIXATIVOS, MATERIAL DE CONFE | 1 | Unidade | R\$ 1.306,12 | R\$ 1.306,12 | R\$ 1.306,12 | R\$ 1.306,12 |
| 11 | duana | 1 | MATERIAL DE CONEXÃO POLIPROPILENO, SACO DE | 2 | Unidade | R\$ 1.456,59 | R\$ 1.456,59 | R\$ 2.913,18 | R\$ 2.913,18 |
| 12 | duana | 1 | DESA. DE CONEXÃO AÇO OU ALUMÍNIO, CAPACID | 1 | Unidade | R\$ 1.517,19 | R\$ 1.517,19 | R\$ 1.517,19 | R\$ 1.517,19 |
| 13 | duana | 1 | DO DS. FREQUÊNCIA DE AMOSTRAGEM DE NO MI | 1 | Unidade | R\$ 30.423,89 | R\$ 30.423,89 | R\$ 30.423,89 | R\$ 30.423,89 |
| 14 | duana | 1 | OS DUPLOS PARA ADULTOS E CRIANÇAS, DEGRAN | 1 | Unidade | R\$ 2.453,37 | R\$ 2.453,37 | R\$ 2.453,37 | R\$ 2.453,37 |
| 15 | duana | 1 | ÇÕES MÍNIMAS: FOGÃO TIPO DE AQUECIMENTO | 1 | Unidade | R\$ 1.615,43 | R\$ 1.615,43 | R\$ 1.615,43 | R\$ 1.615,43 |
| 16 | duana | 1 | DE PAPELAS, 40 CARTA E OBRIG, CAPACIDADE DE | 3 | Unidade | R\$ 3.246,94 | R\$ 3.246,94 | R\$ 9.740,82 | R\$ 9.740,82 |
| 17 | duana | 1 | ESPECIFICAÇÕES MÍNIMAS: LAVABOIRA DE ROUP | 1 | Unidade | R\$ 2.137,67 | R\$ 2.137,67 | R\$ 2.137,67 | R\$ 2.137,67 |
| 18 | duana | 1 | AUXILIAR DIMENSÕES DE 40 X 40 X 80 CM A 40 X | 1 | Unidade | R\$ 788,51 | R\$ 788,51 | R\$ 788,51 | R\$ 788,51 |
| 19 | duana | 1 | PIO - ESPECIFICAÇÕES MÍNIMAS NEGATIVO/CÓPIO | 1 | Unidade | R\$ 1.863,83 | R\$ 1.863,83 | R\$ 1.863,83 | R\$ 1.863,83 |
| 20 | duana | 1 | MUTAÇÃO AUTOMÁTICA, TEMPO DE SEDA 110 | 2 | Unidade | R\$ 1.081,38 | R\$ 1.081,38 | R\$ 2.162,76 | R\$ 2.162,76 |
| 21 | duana | 1 | X CAMA HOSPITALAR DIMENSÕES PÓSICAO CAMA | 1 | Unidade | R\$ 3.161,83 | R\$ 3.161,83 | R\$ 3.161,83 | R\$ 3.161,83 |
| 22 | duana | 1 | ÇÕES MÍNIMAS: SUPORTE DE HAMBURGUETEIR | 1 | Unidade | R\$ 558,97 | R\$ 558,97 | R\$ 558,97 | R\$ 558,97 |
| 23 | duana | 1 | CENTRAL COM RESISTÊNCIA E DISTRIBUIÇÃO SUP | 1 | Unidade | R\$ 971,87 | R\$ 971,87 | R\$ 971,87 | R\$ 971,87 |
| 24 | duana | 1 | ESPECIFICAÇÕES MÍNIMAS: TELEVISOR TAMANHO DA | 1 | Unidade | R\$ 2.016,70 | R\$ 2.016,70 | R\$ 2.016,70 | R\$ 2.016,70 |



Forma de início de execução: **Créditos Adiant**
Validade da proposta: **90 (noventa dias)**
Prazo de entrega dos materiais ou produtos: **Créditos Adiant**
Prazo de entrega dos serviços ou produtos: **Créditos Adiant**

Item 1.11.1 - para a entrega de material de limpeza, conforme especificações técnicas, materiais, serviços e materiais, com o prazo de entrega de 90 (noventa) dias, a contar da publicação desta ata, desde que possam incidir sobre o item.

Item 1.11.2 - para a entrega de material de limpeza, conforme especificações técnicas, materiais, serviços e materiais, com o prazo de entrega de 90 (noventa) dias, a contar da publicação desta ata.

Item 1.11.3 - para a entrega de material de limpeza, conforme especificações técnicas, materiais, serviços e materiais, com o prazo de entrega de 90 (noventa) dias, a contar da publicação desta ata.

Item 1.11.4 - para a entrega de material de limpeza, conforme especificações técnicas, materiais, serviços e materiais, com o prazo de entrega de 90 (noventa) dias, a contar da publicação desta ata.

Item 1.11.5 - para a entrega de material de limpeza, conforme especificações técnicas, materiais, serviços e materiais, com o prazo de entrega de 90 (noventa) dias, a contar da publicação desta ata.

DECLARA, sob as

condições

administrativas

cabíveis, inerentes ao

comércio e sob as

penas da lei, que toda

divulgação

relacionada ao sistema é

verdadeira.

DECLARA que esta

proposta é verdadeira

relativamente às

condições e condições no

Edital e seus Anexos,

do qual adota

como verdadeiras:

II.2 - para a sua

participação nesta

licitação não incorreu

na punição de interdição

relativa à Administração

Pública, em razão do

art. 5º, IV, da Lei nº

12.240/13, estando

ciente das penalidades

a que ficará sujeito no

caso de suspensão

de sua licitação;

II.3 - não possui

adimplemento ou inadimplência

de valor de mais de

5% (cinco por cento)

do capital social que

seja devedor ou

empregado. Desde

então;

II.4 - não possui

adimplemento ou inadimplência

em relação com poder de

juízo que tenha

relação de parentesco,

afinidade, consanguinidade

ou parente em linha

reta ou colateral, por

qualquer qualidade ou

afinidade, até o

terceiro grau civil,

com:

i) dívida de

liquidação;

ii) empregado de

qualquer natureza

relacionada a prestação de

serviço, pelo

empregado ou

empregado (para

determinação de

licitação, área que

realiza a licitação, área

com o qual o licitante

tem o contrato de

prestação de serviços;

iii) existência de este

relação a que este

relação a este.

II.5 - não possui

empresário

relacionado em relação de

parentesco, não filiados

parentes, nem

empresário de

ou, se houver, o fato

relacionado há mais de 5

(cinco) anos, contados

da data de publicação

desta licitação.



| Direito de Prioridade | Opções |
|-----------------------|--------|
|-----------------------|--------|

| | |
|---------------------------|-----|
| Nenhuma | Sim |
| ME-EPP | Não |
| ME-EPP - Local e Regional | |



Baixar Ficha Técnica



Licitante

Participante 2

Nome do documento

PROPOSTA.pdf

Ação

Edital: 2024.12.04.001 | Lote: 21

Marca

Data

18/12/2024 | 16:39:59.351

Prazo de Validade da Proposta

60 dias

Informações sobre preços e marcas

| Nº | Quantidade | Unidade | Valor Inicial Unitário
(Valor Inicial Global) | Valor Final Unitário
(Valor Final Global) | Marca |
|---------------|------------|---------|--|--|--------------|
| 1 | 1 | Unidade | R\$ 3.161,83
(R\$ 3.161,83) | R\$ 3.161,83
(R\$ 3.161,83) | SIENA MOVEIS |
| TOTAL DO LOTE | | | R\$ 3.161,83 | R\$ 3.161,83 | |

DECLARAÇÕES:

- Declaramos que cumprimos plenamente os requisitos de habilitação
- Declaramos que estamos cientes e concordamos com as condições contidas no edital e seus anexos, bem como de que a proposta apresentada está em conformidade com o edital e que o valor ofertado compreende a integralidade dos custos para atendimento dos direitos trabalhistas assegurados na Constituição Federal, nas leis trabalhistas, nas normas infralegais, nas convenções coletivas de trabalho e nos termos de ajustamento de conduta vigentes na data de sua entrega em definitivo
- Declaramos que não empregamos menor de 18 anos em trabalho noturno, perigoso ou insalubre e não empregamos menor de 16 anos, salvo menor, a partir de 14 anos, na condição de aprendiz, nos termos do artigo 7º, XXXIII, da Constituição
- Declaramos que não possuímos, em nossa cadeia produtiva, empregados executando trabalho degradante ou forçado, observando o disposto nos incisos III e IV do art. 1º e no inciso III do art. 5º da Constituição Federal
- Declaramos que cumprimos as exigências de reserva de cargos para pessoa com deficiência e para reabilitado da Previdência Social, previstas no art. 93 da Lei 8.213/1991.
- Declaramos que cumprimos à exigência da Garantia de Participação, conforme art. 58 da Lei 14.133, de 2021
- Declaramos que estamos organizados em cooperativa e que cumprimos os requisitos estabelecidos no artigo 16 da Lei nº 14.133, de 2021.
- Declaramos que estamos enquadrados como microempresa, empresa de pequeno porte ou sociedade cooperativa e que cumprimos os requisitos estabelecidos no artigo 3º da Lei Complementar nº 123, de 2006, estando aptos a usufruir do tratamento favorecido estabelecido em seus arts. 42 a 49, observado o disposto nos §§ 1º ao 3º do art. 4º, da Lei nº 14.133, de 2021.

OBJETO: Aquisição de materiais permanentes diversos, informática, mobiliário e equipamentos médico hospitalares para atender as necessidades do Centro Integrado de Fisioterapia

| ITEM | DESCRIÇÃO | MARCA | MODELO | UND | QTD | V. UNITÁRIO POR EXTERNSO | V. UNITÁRIO | V. TOTAL POR EXTERNSO | V. TOTAL |
|------|--|-----------------|----------------------------|-----|-----|--|---------------|--|---------------|
| 2 | 02 - ARMÁRIO - ESPECIFICAÇÕES MÍNIMAS: ARMÁRIO MATERIAL DE CONFEÇÃO AÇO, DIMENSÕES ALTURA DE 100 A 210 CM X LARGURA DE 70 A 110 CM, PRATELEIRAS 3 OU 4, CAPACIDADE MÍNIMA DA PRATELEIRA 20 KG. | AMAPA | DUPLIO FLEX | UND | 9 | mil e setenta reais e trinta e dois centavos | R\$ 1.070,32 | noventa mil, seiscientos e trinta e dois reais e oitenta e oito centavos | R\$ 9.632,88 |
| 3 | 03 - ARQUIVO - ESPECIFICAÇÕES MÍNIMAS: ARQUIVO MATERIAL DE CONFEÇÃO AÇO, GAVETAS DE 3 A 5 GAVETAS, DESLIZAMENTO DA GAVETA TRILHO TELESCÓPICO | DIMOVE5C | ARQUIVO 5 GAVETAS | UND | 1 | dois mil, setecientos e quarenta reais e noventa e nove centavos | R\$ 2.740,99 | dois mil, setecientos e quarenta reais e noventa e nove centavos | R\$ 2.740,99 |
| 4 | 04 - BANHO MARIA - ESPECIFICAÇÕES MÍNIMAS: BANHO MARIA CAPACIDADE QUE ATENDA DE 90 A 105 TUBOS, TEMPERATURA REGULÁVEL POR MICROPROCESSADOR DIGITAL, CUBA INTERNA EM AÇO INOX SEM EMENDAS OU SOLDAS, CAPACIDADE ENTRE 6,5 LITROS A 10 LITROS. TAMPA EM AÇO INOX OU EM PLÁSTICO, ESTRUTURA EXTERNA EM AÇO INOX OU FERRO PINTADO, AQUECIMENTO ATRAVÉS DE RESISTÊNCIA BLINDADA TIPO TUBULAR, ESTANTE ÚNICA PARA TUBOS DE ENSAIO, CONTROLADOR DE TEMPERATURA COM O DISPLAY, FAIXA DE TRABALHO, NO MÍNIMO, ENTRE -10º E 120º, COM PRECISÃO IGUAL OU MELHOR # 1,5º. | INDGOLD | BANHO MARIA 90 A 105 TUBOS | UND | 1 | dois mil, duzentos e vinte e um reais e vinte e três centavos | R\$ 2.221,23 | dois mil, duzentos e vinte e um reais e vinte e três centavos | R\$ 2.221,23 |
| 5 | 05 - BAROPODÔMETRO - ESPECIFICAÇÕES MÍNIMAS: BAROPODÔMETRO EQUIPAMENTO COMPUTARIZADO, SOFTWARE E PLATAFORMA COM SENSORES, REALIZA MENSURAÇÃO BAROPODOMÉTRICA ESTÁTICA E DINÂMICA, REALIZA MENSURAÇÃO ESTABILOMETRIA, PLATAFORMA COM NO MÍNIMO 1600 SENSORES, FREQUÊNCIA DE NO MÍNIMO 100 HZ. | SUNROAD | BARPODÔMETRO | UND | 1 | vinete e quatro mil, novecentos e sessenta e dois reais | R\$ 24.962,00 | vinete e quatro mil, novecentos e sessenta e dois reais | R\$ 24.962,00 |
| 6 | 06 - BEBEDOURO/PURIFICADOR REFRIGERADO - ESPECIFICAÇÕES MÍNIMAS: BEBEDOURO/PURIFICADOR REFRIGERADO TIPO PRESSÃO COLUNA SIMPLES | BEGEL | STILER MASTER | UND | 2 | mil cento e noventa e um reais e oitenta e sete centavos | R\$ 1.191,87 | dois mil, trezentos e oitenta e três reais e setenta e quatro centavos | R\$ 2.383,74 |
| 7 | 07 - BRACADEIRA PARA INJEÇÃO - ESPECIFICAÇÕES MÍNIMAS: BRACADEIRA PARA INJEÇÃO, MATERIAL DE CONFEÇÃO AÇO INOXIDÁVEL, APOIO DO BRAÇO AÇO INOXIDÁVEL, TIPO PEDESTAL-ALTURA REGULÁVEL | TUBOMED | IM013 | UND | 2 | trezentos e cinquenta e sete reais e cinquenta e nove centavos | R\$ 357,59 | setecientos e quinze reais e deztoito centavos | R\$ 715,18 |
| 8 | 08 - CABIDEIRO - ESPECIFICAÇÕES MÍNIMAS: CABIDEIRO TIPO PISO ARARA DE 1,00 M A 1,50 M SIMPLES, MATERIAL DE CONFEÇÃO AÇO OU FERRO CROMADO | ART HOUSE | CABIDEIRO 1,00 A 1,50M | UND | 3 | cento e sessenta e um reais e oito centavos | R\$ 161,08 | quatrocentos e oitenta e três reais e vinte e quatro centavos | R\$ 483,24 |
| 9 | 09 - CABINE AUDIOMÉTRICA - ESPECIFICAÇÕES MÍNIMAS: CABINE AUDIOMÉTRICA DIMENSÕES EXTERNAS MÍNIMAS (L X C X H) 1,1 X 1,1 X 2,0 (METROS) A 2,0 X 2,0 X 2,0 (METROS). | MEDICAL COMPANY | CABINE AUDIOMÉTRICA | UND | 1 | seis mil, duzentos e trinta e dois reais e cinquenta e um centavos | R\$ 6.232,51 | seis mil, duzentos e trinta e dois reais e cinquenta e um centavos | R\$ 6.232,51 |
| 10 | 10 - CARRO DE CURATIVOS - ESPECIFICAÇÕES MÍNIMAS: CARRO DE CURATIVOS, MATERIAL DE CONFEÇÃO AÇO INOXIDÁVEL, ACESSÓRIOS BALDE E BACIA | TUBOMED | TM075 | UND | 2 | mil e trezentos reais e doze centavos | R\$ 1.300,12 | dois mil e seiscientos reais e vinte e quatro centavos | R\$ 2.600,24 |
| 11 | 11 - CARRO PARA MATERIAL DE LIMPEZA - ESPECIFICAÇÕES MÍNIMAS: CARRO PARA MATERIAL DE LIMPEZA MATERIAL DE CONFEÇÃO POLIPROPILENO, SACO DE VINIL POSSUI, KIT COM COM MOPS LÍQUIDO E PO, PLACA SINALIZ. E PÁ POSSUI, BALDE ESPREMEDOR POSSUI. | BRALIMPIA | CARRO MATERIAL DE LIMPEZA | UND | 2 | mil quatrocentos e cinquenta e seis reais e cinquenta e nove centavos | R\$ 1.456,59 | dois mil, novecentos e treze reais e deztoito centavos | R\$ 2.913,18 |
| 12 | 12 - CILINDRO DE GASES MEDICINAIS - ESPECIFICAÇÕES MÍNIMAS: CILINDRO DE GASES MEDICINAIS, MATERIAL DE CONFEÇÃO AÇO OU ALUMÍNIO, CAPACIDADE 3 ATÉ 10L, SUPORTE COM RODÍZIOS NÃO POSSUI, ACESSÓRIOS VÁLVULA REGULADORA E FLUXÔMETRO. | GASWIND | 3L | UND | 2 | mil quinhentos e dezesseis reais e dezanove centavos | R\$ 1.517,19 | três mil e trinta e quatro reais e trinta e oito centavos | R\$ 3.034,38 |
| 14 | 14 - ESCADA LINEAR PARA MARCHA (SEM RAMPA) - ESPECIFICAÇÕES MÍNIMAS: ESCADA LINEAR PARA MARCHA (SEM RAMPA) CONSTRUÍDA EM MADEIRA ENVERNIZADA, CORRIMÕES DUPLAS PARA ADULTOS E CRIANÇAS, DEGRÁUS E PLATAFORMA REVESTIDOS COM MATERIAL SINTÉTICO ANTIDERRAPANTE, DIMENSÕES APROXIMADAS: 158,0 CM X 84,0 CM X 120,0 CM (COMPRIMENTO X LARGURA X ALTURA) | TUBOMED | TM074 | UND | 1 | dois mil, quatrocentos e cinquenta e três reais e trinta e sete centavos | R\$ 2.453,37 | dois mil, quatrocentos e cinquenta e três reais e trinta e sete centavos | R\$ 2.453,37 |



| | | | | | | | | | | |
|--------------------------------|---|--------------|-------------------|-----|---|--|---|--|--------------|--|
| 15 | 15 - FOGÃO - ESPECIFICAÇÕES MÍNIMAS: FOGÃO TIPO DE ACENDIMENTO AUTOMÁTICO, BOCAS 06. | BRASLAR | 9R6BRF | UND | 1 | mil seiscentos e quinze reais e quarenta e três centavos | R\$ 1.615,43 | mil seiscentos e quinze reais e quarenta e três centavos | R\$ 1.615,43 | |
| 16 | 16 - IMPRESSORA LASER COMUM - ESPECIFICAÇÕES MÍNIMAS: IMPRESSORA LASER COMUM QUE ESTEJA EM LINHA DE PRODUÇÃO PELO FABRICANTE; IMPRESSORA LASER COM PADRÃO DE CROMOCROMÁTICO; RESOLUÇÃO MÍNIMA DE 1200 X 1200 DPI; VELOCIDADE DE 35 PÁGINAS POR MINUTO PPM; SUPORTAR TAMANHO DE PAPEL A4, 4 CARTA E OFÍCIO; CAPACIDADE DE ENTRADA DE 200 PÁGINAS; CICLO MENSAL DE 50.000 PÁGINAS; INTERFACE USB; PERMITIR COMPARTILHAMENTO POR MEIO E REDE 10/100/100 ETHERNET E WIFI 802.11 B/G/N; SUPORTAR FRENTE E VERSO AUTOMÁTICO; O PRODUTO DEVERÁ SER NOVO, SEM USO, REFORMA OU RECONDICIONAMENTO GARANTIA DE 12 MESES. | HP | 4002DW | UND | 3 | três mil, duzentos e quarenta e seis reais e noventa e quatro centavos | R\$ 3.246,94 | noventa mil, setecentos e quarenta reais e oitenta e dois centavos | R\$ 9.740,82 | |
| 17 | 17 - LAVADORA DE ROUPAS - ESPECIFICAÇÕES MÍNIMAS: LAVADORA DE ROUPAS, CAPACIDADE ATÉ 11,5 KG | ELECTROLUX | LES 11 | UND | 1 | dois mil, cento e trinta e sete reais e sessenta e dois centavos | R\$ 2.137,62 | dois mil, cento e trinta e sete reais e sessenta e dois centavos | R\$ 2.137,62 | |
| 18 | 18 - MESA AUXILIAR - ESPECIFICAÇÕES MÍNIMAS: MESA AUXILIAR DIMENSÕES DE 40 X 40 X 80 CM A 40 X 60 X 80 CM, MATERIAL DE CONFEÇÃO AÇO INOXIDÁVEL. | TUBOMED | TM08B | UND | 1 | setecentos e oitenta e oito reais e cinquenta e um centavos | R\$ 788,51 | setecentos e oitenta e oito reais e cinquenta e um centavos | R\$ 788,51 | |
| 19 | 19 - NEGATOSCÓPIO - ESPECIFICAÇÕES MÍNIMAS: NEGATOSCÓPIO, TIPO 02 CORPOS | KB | negatoscópio | UND | 2 | mil novecentos e sessenta e três reais e oitenta e três centavos | R\$ 1.963,83 | três mil, novecentos e vinte e sete reais e sessenta e seis centavos | R\$ 3.927,66 | |
| 20 | 20 - NO-BREAK (PARA COMPUTADOR/IMPRESSORA) - ESPECIFICAÇÕES MÍNIMAS: NO-BREAK (PARA COMPUTADOR/IMPRESSORA) QUE ESTEJA EM LINHA DE PRODUÇÃO PELO FABRICANTE. NO-BREAK COM POTÊNCIA NOMINAL MÍNIMA DE 1,2 KVA. POTÊNCIA REAL MÍNIMA DE 600 W. TENSÃO ENTRADA 115/127/220 V (EM CORRENTE ALTERNADA) COM MUDANÇA AUTOMÁTICA. TENSÃO DE SAÍDA 110/115/220 V (A SER DEFINIDO PELO SOLICITANTE). ALARME AUDIOVISUAL. BATERIA INTERNA SELADA, AUTONOMIA A PLENA CARGA DE NO MÍNIMO 15 MINUTOS CONSIDERANDO O CONSUMO DE 240 W. POSSUIR, NO MÍNIMO, 6 TOMADAS DE SAÍDA PADRÃO BRASILEIRO. O PRODUTO DEVERÁ SER NOVO, SEM USO, REFORMA OU RECONDICIONAMENTO. | RAGTECH | NEW 1200VA STD BI | UND | 2 | mil e oitenta e um reais e trinta e nove centavos | R\$ 1.081,39 | dois mil, cento e sessenta e dois reais e setenta e oito centavos | R\$ 2.162,78 | |
| 21 | 21 - SOFÁ CAMA HOSPITALAR - ESPECIFICAÇÕES MÍNIMAS SOFÁ CAMA HOSPITALAR DIMENSÕES POSIÇÃO CAMA, COMPRIMENTO: 188 ATÉ 220 CM, REVESTIMENTO COURVIN. | SIENA MOVEIS | SOFA 488CM | UND | 1 | três mil, cento e sessenta e um reais e oitenta e três centavos | R\$ 3.161,83 | três mil, cento e sessenta e um reais e oitenta e três centavos | R\$ 3.161,83 | |
| 22 | 22 - SUPORTE DE HAMPER - ESPECIFICAÇÕES MÍNIMAS: SUPORTE DE HAMPER MATERIAL DE CONFEÇÃO AÇO INOXIDÁVEL. | TUBOMED | TM086 | UND | 1 | quinhentos e cinquenta e oito reais e noventa e sete centavos | R\$ 558,97 | quinhentos e cinquenta e oito reais e noventa e sete centavos | R\$ 558,97 | |
| 23 | 23 - TELA DE PROJEÇÃO - ESPECIFICAÇÕES MÍNIMAS: TELA DE PROJEÇÃO DEVE ESTAR EM LINHA DE PRODUÇÃO PELO FABRICANTE. TELA PROJEÇÃO COM TRIPÉ RETRÁTIL MANUAL. ÁREA VISUAL DE NO MÍNIMO 1,78 X 1,78 M. DEVE POSSUIR ESTOJO DE ALUMÍNIO COM PINTURA ELETROSTÁTICA RESISTENTE A RISCO E CORROSÕES. DEVE POSSUIR POSTE CENTRAL COM RESISTÊNCIA E SUSTENTAÇÃO SUFICIENTE PARA ATENDER A ESPECIFICAÇÃO DA TELA. DEVE POSSUIR SUPERFÍCIE DE PROJEÇÃO DO TIPO MATT WHITE (BRANCO OPACO) OU SIMILAR, QUE PERMITA GANHO DE BRILHO. DEVE POSSUIR BRIDAS PRETAS QUE PERMITA O ENQUADRAMENTO DA IMAGEM. O EQUIPAMENTO DEVERÁ SER NOVO, SEM USO, REFORMA OU RECONDICIONAMENTO. | TECHLUMENS | TBTPS70 | UND | 1 | noventa e sete reais e sete centavos | R\$ 971,87 | noventa e sete reais e sete centavos | R\$ 971,87 | |
| 24 | 24 - TELEVISOR - ESPECIFICAÇÕES MÍNIMAS: TELEVISOR TAMANHO DA TELA DE 32" ATÉ 41". | AOC | 32S5195/78G | UND | 3 | dois mil e dezesseis reais e setenta centavos | R\$ 2.016,70 | seis mil e cinquenta reais e dez centavos | R\$ 6.050,10 | |
| VALOR TOTAL | | | | | | | R\$ 31.489,53 | | | |
| VALOR TOTAL POR EXTENSO | | | | | | | trinta e um mil, quatrocentos e oitenta e oito reais e cinquenta e três centavos | | | |

Prazo de validade da proposta de, no mínimo, 60 (sessenta) dias

O prazo para entrega dos produtos é de 15 (quinze) dias úteis

O pagamento será efetuado no prazo de até 30 (trinta) dias

Finalizando, declaramos que nossas propostas econômicas compreendem a integralidade dos custos para atendimento dos direitos trabalhistas assegurados na

FORQUILHA/CE, 19 DE DEZEMBRO DE 2024.





Baixar Ficha Técnica



Licitante

Participante 3

Nome do documento

2024.12.04.001 vlsx

Ação

Edital: 2024.12.04.001 | Lote: 21

Marca

Data

19/12/2024 | 07:59.07.522

Prazo de Validade da Proposta

60 dias

Informações sobre preços e marcas

| Nº | Quantidade | Unidade | Valor Inicial
Unitário | Valor Final
Unitário | Marca |
|---------------|------------|---------|---------------------------|-------------------------|-------|
| Produto | | | (Valor Inicial Global) | (Valor Final Global) | |
| 1 | 1 | Unidade | R\$ 3.161,83 | R\$ 3.161,83 | duana |
| 21 - S... | | | | | |
| TOTAL DO LOTE | | | R\$ 3.161,83 | R\$ 3.161,83 | |

DECLARAÇÕES:

- Declaramos que cumprimos plenamente os requisitos de habilitação
- Declaramos que estamos cientes e concordamos com as condições contidas no edital e seus anexos, bem como de que a proposta apresentada está em conformidade com o edital e que o valor ofertado compreende a integralidade dos custos para atendimento dos direitos trabalhistas assegurados na Constituição Federal, nas leis trabalhistas, nas normas infralegais, nas convenções coletivas de trabalho e nos termos de ajustamento de conduta vigentes na data de sua entrega em definitivo
- Declaramos que não empregamos menor de 18 anos em trabalho noturno, perigoso ou insalubre e não empregamos menor de 16 anos, salvo menor, a partir de 14 anos, na condição de aprendiz, nos termos do artigo 7º, XXXIII, da Constituição
- Declaramos que não possuímos, em nossa cadeia produtiva, empregados executando trabalho degradante ou forçado, observando o disposto nos incisos III e IV do art. 1º e no inciso III do art. 5º da Constituição Federal
- Declaramos que cumprimos as exigências de reserva de cargos para pessoa com deficiência e para reabilitado da Previdência Social, previstas no art. 93 da Lei 8.213/1991.
- Declaramos que estamos enquadrados como microempresa, empresa de pequeno porte ou sociedade cooperativa e que cumprimos os requisitos estabelecidos no artigo 3º da Lei Complementar nº 123, de 2006, estando aptos a usufruir do tratamento favorecido estabelecido em seus arts. 42 a 49, observado o disposto nos §§ 1º ao 3º do art. 4º, da Lei n.º 14.133, de 2021.

| Lote | Marca | Numero do Item | Descrição | Quantidade | Unidade de Medida | Preço de Referência | Valor Por Item | Valor Total | Valor Total do Lote |
|------|-------|----------------|--|------------|-------------------|---------------------|----------------|---------------|---------------------|
| 1 | duana | 1 | IMAS, AB CONDICIONADO TIPO SPLIT, CAPACIDADE | 10 | Unidade | R\$ 1.977,62 | R\$ 1.977,62 | R\$ 37.574,78 | R\$ 37.574,78 |
| 2 | duana | 1 | DIMENSÕES ALTURA DE 100 A 210 CM X LARGUR | 9 | Unidade | R\$ 1.070,92 | R\$ 1.070,92 | R\$ 9.637,28 | R\$ 9.637,28 |
| 3 | duana | 1 | MATERIAL DE CONFEÇÃO AÇO, GAVETAS DE 9 A 9 G | 1 | Unidade | R\$ 2.740,99 | R\$ 2.740,99 | R\$ 2.740,99 | R\$ 2.740,99 |
| 4 | duana | 1 | INOX OU EM PLÁSTICO, ESTRUTURA EXTERNA EM | 1 | Unidade | R\$ 2.221,23 | R\$ 2.221,23 | R\$ 2.221,23 | R\$ 2.221,23 |
| 5 | duana | 1 | RES. RESÍDUVA MENSURAÇÃO BAROMÉTRICA | 1 | Unidade | R\$ 24.967,00 | R\$ 24.967,00 | R\$ 24.967,00 | R\$ 24.967,00 |
| 6 | duana | 1 | DELIMITAÇÕES MÍNIMAS, 27x29x10x10x10x10 | 2 | Unidade | R\$ 1.191,87 | R\$ 1.191,87 | R\$ 2.383,74 | R\$ 2.383,74 |
| 7 | duana | 1 | INIEÇÃO, MATERIAL DE CONFEÇÃO AÇO INOX | 2 | Unidade | R\$ 351,59 | R\$ 351,59 | R\$ 703,18 | R\$ 703,18 |
| 8 | duana | 1 | DO TIPO PISO APARA DE 1,00 M A 1,00 M SIMPLES | 3 | Unidade | R\$ 161,08 | R\$ 161,08 | R\$ 483,24 | R\$ 483,24 |
| 9 | duana | 1 | AUTOMÁTICA DIMENSÕES EXTERNAS MÍNIMAS | 1 | Unidade | R\$ 6.737,51 | R\$ 6.737,51 | R\$ 6.737,51 | R\$ 6.737,51 |
| 10 | duana | 1 | RAZ. CARRAS DE CUMATIVOS, MATERIAL DE CONFE | 2 | Unidade | R\$ 1.300,12 | R\$ 1.300,12 | R\$ 2.600,24 | R\$ 2.600,24 |
| 11 | duana | 1 | MATERIAL DE CONFEÇÃO POLIPROPILENO, SAO D | 2 | Unidade | R\$ 1.436,59 | R\$ 1.436,59 | R\$ 2.873,18 | R\$ 2.873,18 |
| 12 | duana | 1 | MATERIAL DE CONFEÇÃO AÇO OU ALUMÍNIO, CAPACID | 2 | Unidade | R\$ 1.517,18 | R\$ 1.517,18 | R\$ 3.034,36 | R\$ 3.034,36 |
| 13 | duana | 1 | DO DE, FREQUÊNCIA DE AMOSTRAGEM DE NO MI | 1 | Unidade | R\$ 30.423,89 | R\$ 30.423,89 | R\$ 30.423,89 | R\$ 30.423,89 |
| 14 | duana | 1 | OS DUPLAS PARA ADULTOS E CRIANÇAS, OFICINA | 1 | Unidade | R\$ 2.453,37 | R\$ 2.453,37 | R\$ 2.453,37 | R\$ 2.453,37 |
| 15 | duana | 1 | ÇÕES MÍNIMAS, FOGÃO TIPO DE ACENDIMENTO | 1 | Unidade | R\$ 1.615,43 | R\$ 1.615,43 | R\$ 1.615,43 | R\$ 1.615,43 |
| 16 | duana | 1 | DE PAPELAS, A4 CARTA E OFÍCIO, CAPACIDADE DE | 3 | Unidade | R\$ 3.248,36 | R\$ 3.248,36 | R\$ 9.745,07 | R\$ 9.745,07 |
| 17 | duana | 1 | ESPECIFICAÇÕES MÍNIMAS, LAVADORA DE ROUP | 1 | Unidade | R\$ 2.137,62 | R\$ 2.137,62 | R\$ 2.137,62 | R\$ 2.137,62 |
| 18 | duana | 1 | AUXILIAR DIMENSÕES DE 40 X 80 X 80 CM A 40 X 6 | 1 | Unidade | R\$ 788,51 | R\$ 788,51 | R\$ 788,51 | R\$ 788,51 |
| 19 | duana | 1 | PIO - ESPECIFICAÇÕES MÍNIMAS, NEGATIVO/ÓRIP | 1 | Unidade | R\$ 1.962,83 | R\$ 1.962,83 | R\$ 1.962,83 | R\$ 1.962,83 |
| 20 | duana | 1 | MUTAÇÃO AUTOMÁTICA, TENSÃO DE SAÍDA 110V | 2 | Unidade | R\$ 1.081,39 | R\$ 1.081,39 | R\$ 2.162,78 | R\$ 2.162,78 |
| 21 | duana | 1 | ALCAMA HOSPITALAR DIMENSÕES POSIÇÃO CAMA | 1 | Unidade | R\$ 3.161,83 | R\$ 3.161,83 | R\$ 3.161,83 | R\$ 3.161,83 |
| 22 | duana | 1 | ÇÕES MÍNIMAS, SUPORTE DE HAMPER MATERI | 1 | Unidade | R\$ 558,97 | R\$ 558,97 | R\$ 558,97 | R\$ 558,97 |
| 23 | duana | 1 | CENTRAL COM RESISTÊNCIA E SUSTENTAÇÃO SUF | 1 | Unidade | R\$ 971,87 | R\$ 971,87 | R\$ 971,87 | R\$ 971,87 |
| 24 | duana | 1 | ESPECIFICAÇÕES MÍNIMAS, TELEVISOR TAMANHO DA | 3 | Unidade | R\$ 2.016,70 | R\$ 2.016,70 | R\$ 6.050,10 | R\$ 6.050,10 |



Prazo de início de execução: Conforme Edital
Validade da proposta: 90 dias, na data
Prazo de entrega dos serviços ou produtos: Conforme Edital

1001 - FICA a cargo dos clientes que o contrato emite e não incluem outros tributos, encargos trabalhistas, previdenciários, fiscais e comerciais, taxas, fretes, seguros, deslocamento de pessoal, custos e demais despesas que possam incidir sobre o fornecimento.
1002 - FICA a cargo do prestador, imprevistos previstos no parágrafo 4º do art. 3 da Lei Complementar nº 12.546/13.
1003 - FICA a cargo do prestador, despesas de instalação e de término de contrato, e que são por conta de prestação de serviços, com as exceções do Edital.
1004 - FICA a cargo do prestador, custos de transporte e hospedagem de pessoal, quando necessário para o cumprimento do contrato.

1005 - FICA a cargo do prestador, custos de instalação, de manutenção e de qualquer natureza, em decorrência do cumprimento da Lei, além do registro da falta no Cadastro de Pessoas e Empresas (CNPJ).

DECLARA, sob as

responsabilidades administrativas cabíveis, inclusive as cíveis e as penais da lei, que toda documentação apresentada ao Município é autêntica.

DECLARA que esta proposta é compatível com o Edital e seus Anexos, no que se refere aos pontos:

II.2 - para a sua execução, não haverá necessidade de contratação de pessoal adicional, observado o art. 6º, IV, da Lei nº 12.546/13, ressalvada a que poderá ocorrer no caso de cancelamento de lotes.

II.3 - não possui patrimônio ou bens de valor de mais de 5% (cinco por cento) do capital social que seja objeto ou objeto de

II.4 - não possui patrimônio ou bens de valor de mais de 5% (cinco por cento) do capital social que seja objeto ou objeto de

II.5 - não possui patrimônio ou bens de valor de mais de 5% (cinco por cento) do capital social que seja objeto ou objeto de

II.6 - não possui patrimônio ou bens de valor de mais de 5% (cinco por cento) do capital social que seja objeto ou objeto de

II.7 - não possui patrimônio ou bens de valor de mais de 5% (cinco por cento) do capital social que seja objeto ou objeto de



| Direito de Prioridade | Opções |
|-----------------------|--------|
|-----------------------|--------|

| | |
|---------------------------|-----|
| Nenhuma | Sim |
| ME-EPP | Não |
| ME-EPP - Local e Regional | |



Baixar Ficha Técnica



Licitante

Participante 1

Nome do documento

SOFA CAMA HOSPITALAR.pdf

Ação

Edital: 2024.12.04.001 | Lote: 21

Marca

Data

15/12/2024 | 16:33:16.64

Prazo de Validade da Proposta

60 dias

Informações sobre preços e marcas

| Nº | Quantidade | Unidade | Valor Inicial Unitário | Valor Final Unitário | Marca |
|---------------|------------|---------|------------------------|----------------------|----------|
| 1 | 1 | Unidade | R\$ 7.000,00 | R\$ 7.000,00 | IMPERIAL |
| 21 - S... | | | | | |
| TOTAL DO LOTE | | | R\$ 7.000,00 | R\$ 7.000,00 | |

DECLARAÇÕES:

- Declaramos que cumprimos plenamente os requisitos de habilitação
- Declaramos que estamos cientes e concordamos com as condições contidas no edital e seus anexos, bem como de que a proposta apresentada está em conformidade com o edital e que o valor ofertado compreende a integralidade dos custos para atendimento dos direitos trabalhistas assegurados na Constituição Federal, nas leis trabalhistas, nas normas infralegais, nas convenções coletivas de trabalho e nos termos de ajustamento de conduta vigentes na data de sua entrega em definitivo
- Declaramos que não empregamos menor de 18 anos em trabalho noturno, perigoso ou insalubre e não empregamos menor de 16 anos, salvo menor, a partir de 14 anos, na condição de aprendiz, nos termos do artigo 7º, XXXIII, da Constituição
- Declaramos que não possuímos, em nossa cadeia produtiva, empregados executando trabalho degradante ou forçado, observando o disposto nos incisos III e IV do art. 1º e no inciso III do art. 5º da Constituição Federal
- Declaramos que cumprimos as exigências de reserva de cargos para pessoa com deficiência e para reabilitado da Previdência Social, previstas no art. 93 da Lei 8.213/1991.
- Declaramos que estamos enquadrados como microempresa, empresa de pequeno porte ou sociedade cooperativa e que cumprimos os requisitos estabelecidos no artigo 3º da Lei Complementar nº 123, de 2006, estando aptos a usufruir do tratamento favorecido estabelecido em seus arts. 42 a 49, observado o disposto nos §§ 1º ao 3º do art. 4º, da Lei nº 14.133, de 2021.



SOFÁ CAMA HOSPITALAR

PRODUZIDO POR: IMPERIAL BRASIL PROCEDÊNCIA: NACIONAL

Construída em estrutura de aço tubular e longarinas tratado e pintura eletrostática

Posição sofá 3 lugares

medidas sofá 188 a 220 cm

material de confecção estofado: courvin

foto material fabricado

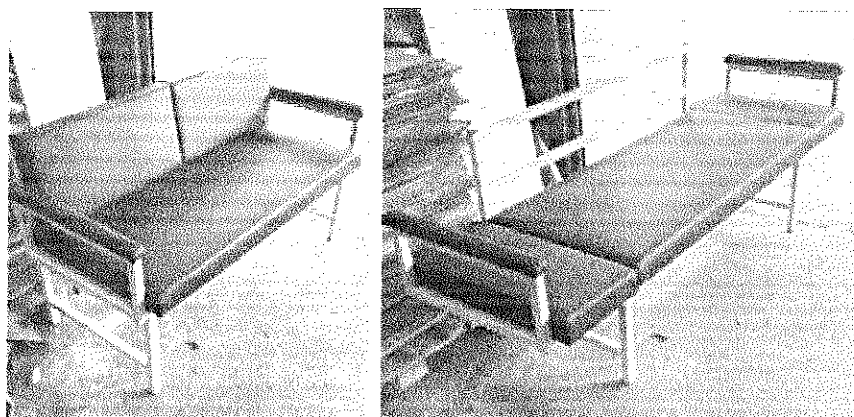

Projeto

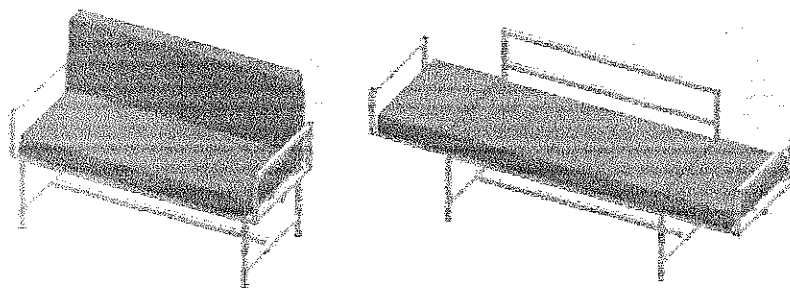



Baixar Ficha Técnica



Licitante
Participante 2

Nome do documento
PROPOSTA.pdf

Ação

Edital: 2024.12.04.001 | Lote: 22

Marca
Data
Prazo de Validade da Proposta

18/12/2024 | 16:39:59.352
60 dias

Informações sobre preços e marcas

| Nº | Quantidade | Unidade | Valor Inicial Unitário
(Valor Inicial Global) | Valor Final Unitário
(Valor Final Global) | Marca |
|----------------------------|------------|---------|--|--|---------|
| 1
Produto
22 - Su... | 1 | Unidade | R\$ 558,97
(R\$ 558,97) | R\$ 558,97
(R\$ 558,97) | TUBOMED |
| TOTAL DO LOTE | | | R\$ 558,97 | R\$ 558,97 | |

DECLARAÇÕES:

- Declaramos que cumprimos plenamente os requisitos de habilitação
- Declaramos que estamos cientes e concordamos com as condições contidas no edital e seus anexos, bem como de que a proposta apresentada está em conformidade com o edital e que o valor ofertado compreende a integralidade dos custos para atendimento dos direitos trabalhistas assegurados na Constituição Federal, nas leis trabalhistas, nas normas infralegais, nas convenções coletivas de trabalho e nos termos de ajustamento de conduta vigentes na data de sua entrega em definitivo
- Declaramos que não empregamos menor de 18 anos em trabalho noturno, perigoso ou insalubre e não empregamos menor de 16 anos, salvo menor, a partir de 14 anos, na condição de aprendiz, nos termos do artigo 7º, XXXIII, da Constituição
- Declaramos que não possuímos, em nossa cadeia produtiva, empregados executando trabalho degradante ou forçado, observando o disposto nos incisos III e IV do art. 1º e no inciso III do art. 5º da Constituição Federal
- Declaramos que cumprimos as exigências de reserva de cargos para pessoa com deficiência e para reabilitado da Previdência Social, previstas no art. 93 da Lei 8.213/1991.
- Declaramos que cumprimos a exigência da Garantia de Participação, conforme art. 58 da Lei 14.133, de 2021
- Declaramos que estamos organizados em cooperativa e que cumprimos os requisitos estabelecidos no artigo 16 da Lei nº 14.133, de 2021.
- Declaramos que estamos enquadrados como microempresa, empresa de pequeno porte ou sociedade cooperativa e que cumprimos os requisitos estabelecidos no artigo 3º da Lei Complementar nº 123, de 2006, estando aptos a usufruir do tratamento favorecido estabelecido em seus arts. 42 a 49, observado o disposto nos §§ 1º ao 3º do art. 4º, da Lei nº 14.133, de 2021.

OBJETO: Aquisição de materiais permanentes diversos, informática, mobiliário e equipamentos médico hospitalares para atender as necessidades do Centro Integrado de Fisioterapia

| ITEM | DESCRIÇÃO | MARCA | MODELO | UND | QTD | V. UNITÁRIO POR EXTENSO | V. UNITÁRIO | V. TOTAL POR EXTENSO | V. TOTAL |
|------|---|-----------------|----------------------------|-----|-----|--|---------------|--|---------------|
| 2 | 02 - ARMÁRIO - ESPECIFICAÇÕES MÍNIMAS: ARMÁRIO MATERIAL DE CONFEÇÃO AÇO, DIMENSÕES ALTURA DE 100 A 210 CM X LARGURA DE 70 A 110 CM, PRATELEIRAS 3 OU 4, CAPACIDADE MÍNIMA DA PRATELEIRA 20 KG. | AMAPA | DÚPLIO FLEX | UND | 9 | mil e setenta reais e trinta e dois centavos | R\$ 1.070,32 | nove mil, seiscentos e trinta e dois reais e oitenta e oito centavos | R\$ 9.632,88 |
| 3 | 03 - ARQUIVO - ESPECIFICAÇÕES MÍNIMAS: ARQUIVO MATERIAL DE CONFEÇÃO AÇO, GAVETAS DE 3 A 5 GAVETAS, DESLIZAMENTO DA GAVETA TRILHO TELESCÓPICO | DIMOVESC | ARQUIVO 5 GAVETAS | UND | 1 | dois mil, setecentos e quarenta reais e noventa e nove centavos | R\$ 2.740,99 | dois mil, setecentos e quarenta reais e noventa e nove centavos | R\$ 2.740,99 |
| 4 | 04 - BANHO MARIA - ESPECIFICAÇÕES MÍNIMAS: BANHO MARIA CAPACIDADE QUE ATENDA DE 90 A 105 TUBOS, TEMPERATURA REGULÁVEL POR MICROPROCESSADOR DIGITAL. CUBA INTERNA EM AÇO INOX SEM EMENDAS OU SOLDAS. CAPACIDADE ENTRE 6,6 LITROS A 10 LITROS. TAMPA EM AÇO INOX OU EM PLÁSTICO. ESTRUTURA EXTERNA EM AÇO INOX OU AÇO FERRO PINTADO. AQUECIMENTO A TRAVÉS DE RESISTÊNCIA BLINDADA TIPO TUBULAR. ESTANTE ÚNICA PARA TUBOS DE ENSAIO. CONTROLADOR DE TEMPERATURA COM O DISPLAY, FAIXA DE TRABALHO, NO MÍNIMO, ENTRE -10º E 120º, COM PRECISÃO IGUAL OU MELHOR # 1,5º. | INDGOLD | BANHO MARIA 90 A 105 TUBOS | UND | 1 | dois mil, duzentos e vinte e um reais e vinte e três centavos | R\$ 2.221,23 | dois mil, duzentos e vinte e um reais e vinte e três centavos | R\$ 2.221,23 |
| 5 | 05 - BAROPODÔMETRO - ESPECIFICAÇÕES MÍNIMAS: BAROPODÔMETRO EQUIPAMENTO COMPUTARIZADO, SOFTWARE E PLATAFORMA COM SENSORES, REALIZA MENSURAÇÃO BAROPODOMÉTRICA ESTÁTICA E DINÂMICA, REALIZA MENSURAÇÃO ESTABILOMETRIA. PLATAFORMA COM NO MÍNIMO 1600 SENSORES, FREQUÊNCIA DE NO MÍNIMO 100 HZ. | SUNROAD | BAROPODÔMETRO | UND | 1 | vinte e quatro mil, novecentos e sessenta e dois reais | R\$ 24.962,00 | vinte e quatro mil, novecentos e sessenta e dois reais | R\$ 24.962,00 |
| 6 | 06 - BEBEDOURO/PURIFICADOR REFRIGERADO - ESPECIFICAÇÕES MÍNIMAS: BEBEDOURO/PURIFICADOR REFRIGERADO TIPO PRESSÃO COLUNA SIMPLES | BEGEL | STILER MASTER | UND | 2 | mil cento e noventa e um reais e oitenta e sete centavos | R\$ 1.191,87 | dois mil, trezentos e oitenta e três reais e setenta e quatro centavos | R\$ 2.383,74 |
| 7 | 07 - BRAÇADEIRA PARA INJEÇÃO - ESPECIFICAÇÕES MÍNIMAS: BRAÇADEIRA PARA INJEÇÃO, MATERIAL DE CONFEÇÃO AÇO INOXIDÁVEL, APOIO DO BRAÇO AÇO INOXIDÁVEL, TIPO PEDESTAL-ALTURA REGULÁVEL | TUBOMED | 1M013 | UND | 2 | trezentos e cinquenta e sete reais e cinquenta e nove centavos | R\$ 357,59 | setecentos e quinze reais e dezotto centavos | R\$ 715,18 |
| 8 | 08 - CABIDEIRO - ESPECIFICAÇÕES MÍNIMAS: CABIDEIRO TIPO PISO ARARA DE 1,00 M A 1,50 M SIMPLES, MATERIAL DE CONFEÇÃO AÇO OU FERRO CROMADO | ART HOUSE | CABIDEIRO 1,00 A 1,50M | UND | 3 | cento e sessenta e um reais e oito centavos | R\$ 161,08 | quatrocentos e oitenta e três reais e vinte e quatro centavos | R\$ 483,24 |
| 9 | 09 - CABINE AUDIOMÉTRICA - ESPECIFICAÇÕES MÍNIMAS: CABINE AUDIOMÉTRICA DIMENSÕES EXTERNAS MÍNIMAS (L X C X H) 1,1 X 1,1 X 2,0 (METROS) A 2,0 X 2,0 X 2,0 (METROS). | MEDICAL COMPANY | CABINE AUDIOMÉTRICA | UND | 1 | seis mil, duzentos e trinta e dois reais e cinquenta e um centavos | R\$ 6.232,51 | seis mil, duzentos e trinta e dois reais e cinquenta e um centavos | R\$ 6.232,51 |
| 10 | 10 - CARRO DE CURATIVOS - ESPECIFICAÇÕES MÍNIMAS: CARRO DE CURATIVOS, MATERIAL DE CONFEÇÃO AÇO INOXIDÁVEL, ACESSÓRIOS BALDE E BACIA | TUBOMED | TM075 | UND | 2 | mil e trezentos reais e doze centavos | R\$ 1.300,12 | dois mil e seiscentos reais e vinte e quatro centavos | R\$ 2.600,24 |
| 11 | 11 - CARRO PARA MATERIAL DE LIMPEZA - ESPECIFICAÇÕES MÍNIMAS: CARRO PARA MATERIAL DE LIMPEZA MATERIAL DE CONFEÇÃO POLIPROPILENO, SACO DE VINIL POSSUI, KIT COM COM-MOPS LÍQUIDO E PÓ, PLACA SINALIZ. E PÁ POSSUI, BALDE ESPREMEADOR POSSUI. | BRALIMPIA | CARRO MATERIAL DE LIMPEZA | UND | 2 | mil quatrocentos e cinquenta e seis reais e cinquenta e nove centavos | R\$ 1.456,59 | dois mil, novecentos e treze reais e dezotto centavos | R\$ 2.913,18 |
| 12 | 12 - CILINDRO DE GASES MEDICINAIS - ESPECIFICAÇÕES MÍNIMAS: CILINDRO DE GASES MEDICINAIS, MATERIAL DE CONFEÇÃO AÇO OU ALUMÍNIO, CAPACIDADE 3 ATÉ 10L, SUPORTE COM RODÍZIOS NÃO POSSUI, ACESSÓRIOS VÁLVULA REGULADORA E FLUXÔMETRO | GASWIND | 3L | UND | 2 | mil quinhentos e dezesete reais e dezoito centavos | R\$ 1.517,19 | três mil e trinta e quatro reais e oito centavos | R\$ 3.034,38 |
| 14 | 14 - ESCADA LINEAR PARA MARCHA (SEM RAMPA) - ESPECIFICAÇÕES MÍNIMAS: ESCADA LINEAR PARA MARCHA (SEM RAMPA) CONSTRUÍDA EM MADEIRA ENVERNIZADA, CORRIMÃOIS DÚPLIOS PARA ADULTOS E CRIANÇAS, DEGRAUS E PLATAFORMA REVESTIDOS COM MATERIAL SINTÉTICO ANTIDERRAPANTE, DIMENSÕES APROXIMADAS: 158,0 CM X 84,0 CM X 120,0 CM (COMPRIMENTO X LARGURA X ALTURA) | TUBOMED | TM074 | UND | 1 | dois mil, quatrocentos e cinquenta e três reais e trinta e sete centavos | R\$ 2.453,37 | dois mil, quatrocentos e cinquenta e três reais e trinta e sete centavos | R\$ 2.453,37 |

| | | | | | | | | | | |
|----|--|--------------|-------------------|-----|---|--|-------------------------|--|--------------|--|
| 15 | 15 - FOGÃO - ESPECIFICAÇÕES MÍNIMAS: FOGÃO TIPO DE ACENDIMENTO AUTOMÁTICO, BOÇAS 05. | BRASLAR | 8R68BF | UND | 1 | mil seiscentos e quinze reais e quarenta e três centavos | R\$ 1.615,43 | mil seiscentos e quinze reais e quarenta e três centavos | R\$ 1.615,43 | |
| 16 | 16 - IMPRESSORA LASER COMUM - ESPECIFICAÇÕES MÍNIMAS: IMPRESSORA LASER COMUM QUE ESTEJA EM LINHA DE PRODUÇÃO PELO FABRICANTE; IMPRESSORA LASER COM PADRÃO DE COR MONOCROMÁTICO; RESOLUÇÃO MÍNIMA DE 1200 X 1200 DPI; VELOCIDADE DE 35 PÁGINAS POR MINUTO PPM; SUPORTAR TAMANHO DE PAPEL A4, A4 CARTA E OFÍCIO; CAPACIDADE DE ENTRADA DE 200 PÁGINAS; CICLO MENSAL DE 50.000 PÁGINAS; INTERFACE USB; PERMITIR COMPARTILHAMENTO POR MIO E REDE 10/100/100 ETHERNET E WIFI 802.11 B/G/N; SUPORTAR PRENTE E VERSO AUTOMÁTICO; O PRODUTO DEVERÁ SER NOVO, SEM USO, REFORMA OU RECONDICIONAMENTO GARANTIA DE 12 MESES. | HP | 4003DW | UND | 3 | três mil, duzentos e quarenta e seis reais e noventa e quatro centavos | R\$ 3.246,94 | noze mil, setecentos e quarenta reais e oitenta e dois centavos | R\$ 9.740,82 | |
| 17 | 17 - LAVADORA DE ROUPAS - ESPECIFICAÇÕES MÍNIMAS: LAVADORA DE ROUPAS, CAPACIDADE ATÉ 11,5 KG | ELECTROLUX | LES 11 | UND | 1 | dois mil, cento e trinta e sete reais e sessenta e dois centavos | R\$ 2.137,62 | dois mil, cento e trinta e sete reais e sessenta e dois centavos | R\$ 2.137,62 | |
| 18 | 18 - MESA AUXILIAR - ESPECIFICAÇÕES MÍNIMAS: MESA AUXILIAR DIMENSÕES DE 40 X 40 X 80 CM A 40 X 60 X 80 CM, MATERIAL DE CONFEÇÃO AÇO INOXIDÁVEL. | TUBOMED | TM088 | UND | 1 | setecentos e oitenta e um reais e cinquenta e um centavos | R\$ 788,51 | setecentos e oitenta e oito reais e cinquenta e um centavos | R\$ 788,51 | |
| 19 | 19 - NEGATOSCÓPIO - ESPECIFICAÇÕES MÍNIMAS: NEGATOSCÓPIO, TIPO 02 CORPOS | RR | negatoscopio | UND | 2 | mil novecentos e sessentil e três reais e oitenta e três centavos | R\$ 1.963,83 | três mil, novecentos e vinte e sete reais e sessenta e seis centavos | R\$ 3.927,66 | |
| 20 | 20 - NO-BREAK (PARA COMPUTADOR/IMPRESSORA) - ESPECIFICAÇÕES MÍNIMAS: NO-BREAK (PARA COMPUTADOR/IMPRESSORA) QUE ESTEJA EM LINHA DE PRODUÇÃO PELO FABRICANTE. NO-BREAK COM POTÊNCIA NOMINAL MÍNIMA DE 1,2 KVA. POTÊNCIA REAL MÍNIMA DE 600 W. TENSÃO ENTRADA 115/127/220 V (EM CORRENTE ALTERNADA) COM MUTAÇÃO AUTOMÁTICA. TENSÃO DE SAÍDA 110/115/220 V (A SER DEFINIDO PELO SOLICITANTE). ALARME AUDIOVISUAL. BATERIA INTERNA SELADA. AUTONOMIA A PLENA CARGA DE NO MÍNIMO 15 MINUTOS CONSIDERANDO O CONSUMO DE 240 W. POSSUIR, NO MÍNIMO, 6 TOMADAS DE SAÍDA PADRÃO BRASILEIRO. O PRODUTO DEVERÁ SER NOVO, SEM USO, REFORMA OU RECONDICIONAMENTO. | RAGTECH | NEW 1200VA STD BI | UND | 2 | mil e oitenta e um reais e trinta e nove centavos | R\$ 1.081,39 | dois mil, cento e sessenta e dois reais e setenta e oito centavos | R\$ 2.162,78 | |
| 21 | 21 - SOFÁ CAMA HOSPITALAR - ESPECIFICAÇÕES MÍNIMAS SOFÁ CAMA HOSPITALAR DIMENSÕES POSIÇÃO CAMA, COMPRIMENTO: 188 ATE 220 CM, REVESTIMENTO COURVIN. | SIENA MÓVEIS | SOFA 188CM | UND | 1 | três mil, cento e sessenta e um reais e oitenta e três centavos | R\$ 3.161,83 | três mil, cento e sessenta e um reais e oitenta e três centavos | R\$ 3.161,83 | |
| 22 | 22 - SUPORTE DE HAMPER - ESPECIFICAÇÕES MÍNIMAS: SUPORTE DE HAMPER MATERIAL DE CONFEÇÃO AÇO INOXIDÁVEL. | TUBOMED | TM086 | UND | 1 | quinhentos e cinquenta e oito reais e noventa e sete centavos | R\$ 558,97 | quinhentos e cinquenta e oito reais e noventa e sete centavos | R\$ 558,97 | |
| 23 | 23 - TELA DE PROJEÇÃO - ESPECIFICAÇÕES MÍNIMAS: TELA DE PROJEÇÃO DEVE ESTAR EM LINHA DE PRODUÇÃO PELO FABRICANTE. TELA PROJEÇÃO COM TRÍPE RETRÁTIL. MANUAL. ÁREA VISUAL DE NO MÍNIMO 1,78 X 1,78 M. DEVE POSSUIR ESTOJO DE ALUMÍNIO COM PINTURA ELETROSTÁTICA RESISTENTE A RISCO E CORROSÕES. DEVE POSSUIR POSTE CENTRAL COM RESISTÊNCIA E SUSTENTAÇÃO SUFICIENTE PARA ATENDER A ESPECIFICAÇÃO DA TELA. DEVE POSSUIR SUPERFÍCIE DE PROJEÇÃO DO TIPO MATT WHITE (BRANCO OPACO) OU SIMILAR, QUE PERMITA GANHO DE BRILHO. DEVE POSSUIR BORDAS PRETAS QUE PERMITA O ENQUADRAMENTO DA IMAGEM. O EQUIPAMENTO DEVERÁ SER NOVO, SEM USO, REFORMA OU RECONDICIONAMENTO. | TECHLUMENS | TBTP570 | UND | 1 | novocentos e setenta e um reais e oitenta e sete centavos | R\$ 971,87 | novocentos e setenta e um reais e oitenta e sete centavos | R\$ 971,87 | |
| 24 | 24 - TELEVISOR - ESPECIFICAÇÕES MÍNIMAS: TELEVISOR TAMANHO DA TELA DE 32" ATÉ 41". | AOC | 3255135/78G | UND | 3 | dois mil e dezessais reais e setenta centavos | R\$ 2.016,70 | seis mil e cinquenta reais e dez centavos | R\$ 6.050,10 | |
| | | | | | | | R\$ 91.488,53 | | | |
| | | | | | | | VALOR TOTAL | | | |
| | | | | | | | VALOR TOTAL POR EXTENSO | | | |

Prazo de validade da proposta de; no mínimo, 60 (sessenta) dias

O prazo para entrega dos produtos é de 15 (quinze) dias úteis

O pagamento será efetuado no prazo de até 30 (trinta) dias

noventa e um mil, quatrocentos e oitenta e oito reais e cinquenta e três centavos

Finalizando, declaramos que nossas propostas econômicas compreendem a integridade dos custos para atendimento dos direitos trabalhistas assegurados na

FORQUILHA/CE, 19 DE DEZEMBRO DE 2024.





Baixar Ficha Técnica



Licitante

Participante 3

Nome do documento

2024.12.04.001.Nlx

Ação

Edital: 2024.12.04.001 | Lote: 22

Marca

Data

Prazo de Validade da Proposta

19/12/2024 | 07:59:07.523

60 dias

Informações sobre preços e marcas

| Nº | Quantidade | Unidade | Valor Inicial Unitário
(Valor Inicial Global) | Valor Final Unitário
(Valor Final Global) | Marca |
|---------------|------------|---------|--|--|-------|
| 1 | 1 | Unidade | R\$ 558,97
(R\$ 558,97) | R\$ 558,97
(R\$ 558,97) | duana |
| TOTAL DO LOTE | | | R\$ 558,97 | R\$ 558,97 | |

DECLARAÇÕES:

- Declaramos que cumprimos plenamente os requisitos de habilitação
- Declaramos que estamos cientes e concordamos com as condições contidas no edital e seus anexos, bem como de que a proposta apresentada está em conformidade com o edital e que o valor ofertado compreende a integralidade dos custos para atendimento dos direitos trabalhistas assegurados na Constituição Federal, nas leis trabalhistas, nas normas infralegais, nas convenções coletivas de trabalho e nos termos de ajustamento de conduta vigentes na data de sua entrega em definitivo
- Declaramos que não empregamos menor de 18 anos em trabalho noturno, perigoso ou insalubre e não empregamos menor de 16 anos, salvo menor, a partir de 14 anos, na condição de aprendiz, nos termos do artigo 7º, XXXIII, da Constituição
- Declaramos que não possuímos, em nossa cadeia produtiva, empregados executando trabalho degradante ou forçado, observando o disposto nos incisos III e IV do art. 1º e no inciso III do art. 5º da Constituição Federal
- Declaramos que cumprimos as exigências de reserva de cargos para pessoa com deficiência e para reabilitado da Previdência Social, previstas no art. 93 da Lei 8.213/1991.
- Declaramos que estamos enquadrados como microempresa, empresa de pequeno porte ou sociedade cooperativa e que cumprimos os requisitos estabelecidos no artigo 3º da Lei Complementar nº 123, de 2006, estando aptos a usufruir do tratamento favorável estabelecido em seus arts. 42 a 49, observado o disposto nos §§ 1º ao 3º do art. 4º, da Lei n.º 14.133, de 2021.



| Item | Descrição | Quantidade | Unidade de Medida | Preço Unitário | Valor Total |
|------|---|------------|-------------------|----------------|---------------|
| 1 | AR CONDICIONADO TIPO SPLIT, CAPACIDADE 12000 BTU/H, DIMENSÕES ALTURA DE 106 A 210 CM Y LARGURA DE 80 A 100 CM | 19 | Unidade | R\$ 1.977,85 | R\$ 37.579,15 |
| 2 | FRIGIDEIRA TIPO REFRIGERADOR COM GELADEIRA, CAPACIDADE 180 L, DIMENSÕES ALTURA DE 106 A 210 CM Y LARGURA DE 80 A 100 CM | 9 | Unidade | R\$ 1.070,32 | R\$ 9.632,88 |
| 3 | FRIGIDEIRA TIPO REFRIGERADOR COM GELADEIRA, CAPACIDADE 180 L, DIMENSÕES ALTURA DE 106 A 210 CM Y LARGURA DE 80 A 100 CM | 1 | Unidade | R\$ 2.740,99 | R\$ 2.740,99 |
| 4 | FRIGIDEIRA TIPO REFRIGERADOR COM GELADEIRA, CAPACIDADE 180 L, DIMENSÕES ALTURA DE 106 A 210 CM Y LARGURA DE 80 A 100 CM | 1 | Unidade | R\$ 2.221,23 | R\$ 2.221,23 |
| 5 | FRIGIDEIRA TIPO REFRIGERADOR COM GELADEIRA, CAPACIDADE 180 L, DIMENSÕES ALTURA DE 106 A 210 CM Y LARGURA DE 80 A 100 CM | 1 | Unidade | R\$ 24.962,00 | R\$ 24.962,00 |
| 6 | FRIGIDEIRA TIPO REFRIGERADOR COM GELADEIRA, CAPACIDADE 180 L, DIMENSÕES ALTURA DE 106 A 210 CM Y LARGURA DE 80 A 100 CM | 2 | Unidade | R\$ 1.191,97 | R\$ 2.383,94 |
| 7 | FRIGIDEIRA TIPO REFRIGERADOR COM GELADEIRA, CAPACIDADE 180 L, DIMENSÕES ALTURA DE 106 A 210 CM Y LARGURA DE 80 A 100 CM | 2 | Unidade | R\$ 357,59 | R\$ 715,18 |
| 8 | FRIGIDEIRA TIPO REFRIGERADOR COM GELADEIRA, CAPACIDADE 180 L, DIMENSÕES ALTURA DE 106 A 210 CM Y LARGURA DE 80 A 100 CM | 3 | Unidade | R\$ 161,08 | R\$ 483,24 |
| 9 | FRIGIDEIRA TIPO REFRIGERADOR COM GELADEIRA, CAPACIDADE 180 L, DIMENSÕES ALTURA DE 106 A 210 CM Y LARGURA DE 80 A 100 CM | 1 | Unidade | R\$ 6.232,51 | R\$ 6.232,51 |
| 10 | FRIGIDEIRA TIPO REFRIGERADOR COM GELADEIRA, CAPACIDADE 180 L, DIMENSÕES ALTURA DE 106 A 210 CM Y LARGURA DE 80 A 100 CM | 2 | Unidade | R\$ 1.800,12 | R\$ 3.600,24 |
| 11 | FRIGIDEIRA TIPO REFRIGERADOR COM GELADEIRA, CAPACIDADE 180 L, DIMENSÕES ALTURA DE 106 A 210 CM Y LARGURA DE 80 A 100 CM | 2 | Unidade | R\$ 1.456,59 | R\$ 2.913,18 |
| 12 | FRIGIDEIRA TIPO REFRIGERADOR COM GELADEIRA, CAPACIDADE 180 L, DIMENSÕES ALTURA DE 106 A 210 CM Y LARGURA DE 80 A 100 CM | 2 | Unidade | R\$ 1.517,19 | R\$ 3.034,38 |
| 13 | FRIGIDEIRA TIPO REFRIGERADOR COM GELADEIRA, CAPACIDADE 180 L, DIMENSÕES ALTURA DE 106 A 210 CM Y LARGURA DE 80 A 100 CM | 1 | Unidade | R\$ 30.423,89 | R\$ 30.423,89 |
| 14 | FRIGIDEIRA TIPO REFRIGERADOR COM GELADEIRA, CAPACIDADE 180 L, DIMENSÕES ALTURA DE 106 A 210 CM Y LARGURA DE 80 A 100 CM | 1 | Unidade | R\$ 2.453,37 | R\$ 2.453,37 |
| 15 | FRIGIDEIRA TIPO REFRIGERADOR COM GELADEIRA, CAPACIDADE 180 L, DIMENSÕES ALTURA DE 106 A 210 CM Y LARGURA DE 80 A 100 CM | 1 | Unidade | R\$ 1.615,43 | R\$ 1.615,43 |
| 16 | FRIGIDEIRA TIPO REFRIGERADOR COM GELADEIRA, CAPACIDADE 180 L, DIMENSÕES ALTURA DE 106 A 210 CM Y LARGURA DE 80 A 100 CM | 3 | Unidade | R\$ 2.246,34 | R\$ 6.739,02 |
| 17 | FRIGIDEIRA TIPO REFRIGERADOR COM GELADEIRA, CAPACIDADE 180 L, DIMENSÕES ALTURA DE 106 A 210 CM Y LARGURA DE 80 A 100 CM | 1 | Unidade | R\$ 2.137,62 | R\$ 2.137,62 |
| 18 | FRIGIDEIRA TIPO REFRIGERADOR COM GELADEIRA, CAPACIDADE 180 L, DIMENSÕES ALTURA DE 106 A 210 CM Y LARGURA DE 80 A 100 CM | 1 | Unidade | R\$ 788,51 | R\$ 788,51 |
| 19 | FRIGIDEIRA TIPO REFRIGERADOR COM GELADEIRA, CAPACIDADE 180 L, DIMENSÕES ALTURA DE 106 A 210 CM Y LARGURA DE 80 A 100 CM | 2 | Unidade | R\$ 1.563,83 | R\$ 3.127,66 |
| 20 | FRIGIDEIRA TIPO REFRIGERADOR COM GELADEIRA, CAPACIDADE 180 L, DIMENSÕES ALTURA DE 106 A 210 CM Y LARGURA DE 80 A 100 CM | 2 | Unidade | R\$ 1.081,39 | R\$ 2.162,78 |
| 21 | FRIGIDEIRA TIPO REFRIGERADOR COM GELADEIRA, CAPACIDADE 180 L, DIMENSÕES ALTURA DE 106 A 210 CM Y LARGURA DE 80 A 100 CM | 1 | Unidade | R\$ 3.161,83 | R\$ 3.161,83 |
| 22 | FRIGIDEIRA TIPO REFRIGERADOR COM GELADEIRA, CAPACIDADE 180 L, DIMENSÕES ALTURA DE 106 A 210 CM Y LARGURA DE 80 A 100 CM | 1 | Unidade | R\$ 558,97 | R\$ 558,97 |
| 23 | FRIGIDEIRA TIPO REFRIGERADOR COM GELADEIRA, CAPACIDADE 180 L, DIMENSÕES ALTURA DE 106 A 210 CM Y LARGURA DE 80 A 100 CM | 1 | Unidade | R\$ 971,87 | R\$ 971,87 |
| 24 | FRIGIDEIRA TIPO REFRIGERADOR COM GELADEIRA, CAPACIDADE 180 L, DIMENSÕES ALTURA DE 106 A 210 CM Y LARGURA DE 80 A 100 CM | 3 | Unidade | R\$ 2.018,70 | R\$ 6.056,10 |

Prazo de início da execução: 01/06/2014

Validade da proposta: 90 (noventa dias)

Prazo de entrega de documentos ou produtos: 01/06/2014

Prazo de entrega dos serviços ou produtos: 01/06/2014

1.01 - A Licitante que apresentar proposta para a prestação de serviços de manutenção, conservação, limpeza, conservação, pintura e demais serviços que possam incluir pintura e for

1.02 - A Licitante que apresentar proposta para a prestação de serviços de manutenção, conservação, limpeza, conservação, pintura e demais serviços que possam incluir pintura e for

1.03 - A Licitante que apresentar proposta para a prestação de serviços de manutenção, conservação, limpeza, conservação, pintura e demais serviços que possam incluir pintura e for

1.04 - A Licitante que apresentar proposta para a prestação de serviços de manutenção, conservação, limpeza, conservação, pintura e demais serviços que possam incluir pintura e for

1.05 - A Licitante que apresentar proposta para a prestação de serviços de manutenção, conservação, limpeza, conservação, pintura e demais serviços que possam incluir pintura e for

DECLARA, sob as

condições

estipuladas

estipuladas

estipuladas

estipuladas

estipuladas

estipuladas

estipuladas

estipuladas

estipuladas

estipuladas

estipuladas

estipuladas

estipuladas

estipuladas

estipuladas

estipuladas

estipuladas

estipuladas

estipuladas

estipuladas

estipuladas

estipuladas

estipuladas

estipuladas

estipuladas

estipuladas

estipuladas

estipuladas

estipuladas

estipuladas

estipuladas

estipuladas

estipuladas

estipuladas

estipuladas

estipuladas

estipuladas

estipuladas

estipuladas

estipuladas

estipuladas

estipuladas

estipuladas

estipuladas

estipuladas

estipuladas

estipuladas

estipuladas

estipuladas

estipuladas

estipuladas

estipuladas

estipuladas

estipuladas

estipuladas

estipuladas

estipuladas

estipuladas

estipuladas

estipuladas

estipuladas

estipuladas

estipuladas

estipuladas

estipuladas

estipuladas

estipuladas

estipuladas

estipuladas

estipuladas

estipuladas

estipuladas

estipuladas

estipuladas

estipuladas

estipuladas

estipuladas

estipuladas

estipuladas

estipuladas

estipuladas

estipuladas

estipuladas

estipuladas

estipuladas

estipuladas

estipuladas

estipuladas

estipuladas

estipuladas

estipuladas

estipuladas

estipuladas

estipuladas

estipuladas

estipuladas

estipuladas

estipuladas

estipuladas

estipuladas

estipuladas

estipuladas

estipuladas

estipuladas



| Direito de Prioridade | Opções |
|---------------------------|--------|
| Nenhuma | Sim |
| ME-EPP | Não |
| ME-EPP - Local e Regional | |

Baixar Ficha Técnica



Licitante

Participante 1

Nome do documento

FICHA TECNICA ITEM 22.pdf

Ação

Edital: 2024.12.04.001 | Lote: 22

Marca

Data

18/12/2024 | 10:04:13.711

Prazo de Validade da Proposta

60 dias

Informações sobre preços e marcas

| Nº | Quantidade | Unidade | Valor Inicial Unitário
(Valor Inicial Global) | Valor Final Unitário
(Valor Final Global) | Marca |
|---------------|------------|---------|--|--|-------------|
| 1 | 1 | Unidade | R\$ 597,26
(R\$ 597,26) | R\$ 597,26
(R\$ 597,26) | SANTA CLARA |
| TOTAL DO LOTE | | | R\$ 597,26 | R\$ 597,26 | |

DECLARAÇÕES:

- Declaramos que cumprimos plenamente os requisitos de habilitação
- Declaramos que estamos cientes e concordamos com as condições contidas no edital e seus anexos, bem como de que a proposta apresentada está em conformidade com o edital e que o valor ofertado compreende a integralidade dos custos para atendimento dos direitos trabalhistas assegurados na Constituição Federal, nas leis trabalhistas, nas normas infralegais, nas convenções coletivas de trabalho e nos termos de ajustamento de conduta vigentes na data de sua entrega em definitivo
- Declaramos que não empregamos menor de 18 anos em trabalho noturno, perigoso ou insalubre e não empregamos menor de 16 anos, salvo menor, a partir de 14 anos, na condição de aprendiz, nos termos do artigo 7º, XXXIII, da Constituição
- Declaramos que não possuímos, em nossa cadeia produtiva, empregados executando trabalho degradante ou forçado, observando o disposto nos incisos III e IV do art. 1º e no inciso III do art. 5º da Constituição Federal
- Declaramos que cumprimos as exigências de reserva de cargos para pessoa com deficiência e para reabilitado da Previdência Social, previstas no art. 93 da Lei 8.213/1991.
- Declaramos que estamos enquadrados como microempresa, empresa de pequeno porte ou sociedade cooperativa e que cumprimos os requisitos estabelecidos no artigo 3º da Lei Complementar nº 123, de 2006, estando aptos a usufruir do tratamento favorecido estabelecido em seus arts. 42 a 49, observado o disposto nos §§ 1º ao 3º do art. 4º, da Lei nº 14.133, de 2021.



A COMISSÃO PERMANENTE DE LICITAÇÃO DA PREFEITURA DE FORQUILHA - CE
PREFEITURA MUNICIPAL DE FORQUILHA - CE
PREGÃO ELETRÔNICO PARA REGISTRO DE PREÇOS Nº 2024.12.04.001
DIA E HORÁRIO DA ABERTURA DAS PROPOSTAS: 19/12/2024 - 08:00H
DIA E HORÁRIO DA SESSÃO DE ABERTURA DE LANCES: 19/12/2024 - 10:00H

AL. S/Nº 17/2024-113

Para a melhor compreensão, vimos aqui anexar a presente Proposta de Edital, relativa ao objeto desta licitação, bem como informações, condições da proposta e documentação exigidas no edital do presente edital.

OBJETO: Aquisição de materiais permanentes diversos, Informática, mobiliário e equipamentos médico hospitalares para atender as necessidades do Centro Integrado de Fisioterapia - CIF, Unidades Básica de Saúde - UBS e Centro de Atenção Psicossocial - CAPS, conforme Propostas de Emendas nº 11398.545000/1220-07, 11398.545000/1220-08, 11398.545000/1220-09 e 11398.545000/1230-09 do Ministério da Saúde, junto a Secretaria de Saúde do Município de Forquilha/CE.

PROPOSTA DE PREÇOS

| ITENS | | | | | | | | |
|-------|---|---------|-------|-------------|-------------|---|------------|---|
| ITEM | ESPECIFICAÇÃO | UND | QUAND | Marca | V. Unitário | EXTENSO UNITÁRIO | V. Total | EXTENSO TOTAL |
| 22 | 22 - SUPORTE DE HAMPER - ESPECIFICAÇÕES MÍNIMAS: SUPORTE DE HAMPER MATERIAL DE CONFEÇÃO AÇO INOXIDÁVEL. | Unidade | 1 | SANTA CLARA | R\$ 597,26 | quinhentos e noventa e sete reais e vinte e seis centavos | R\$ 597,26 | quinhentos e noventa e sete reais e vinte e seis centavos |

Declaramos que o objeto cotado atende todas as exigências do edital, relativas à especificação e características, inclusive técnicas e que estamos de pleno acordo com todas as condições estabelecidas no edital e seus anexos.

Examinamos cuidadosamente todo o edital e Anexos e aceita todas as condições nele estipuladas e que, ao assinar a presente declaração, renuncia ao direito de alegar a discrepância de entendimento em relação ao Edital;

Cumpriremos plenamente as disposições normativas relativas ao trabalho do menor, contida na Lei nº 9.854, de 27/10/1999 e na Constituição de 1998;

Tornamos conhecimento de todas as informações e das condições para cumprimento das obrigações, objeto da presente licitação;

Nossa proposta engloba todas as despesas referente ao fornecimento, bem como todos os tributos, encargos sociais, e trabalhistas, garantia, frete e quaisquer outras despesas que incidam ou venha a incidir sobre o objeto da licitação.

Declaro sob as penalidades cabíveis, que até a presente data inexistem fatos supervenientes impeditivos para a minha habilitação no presente processo licitatório, ciente da obrigatoriedade de declarar ocorrências posteriores.

Declaramos que nossas propostas econômicas compreendem a integralidade dos custos para atendimento dos direitos trabalhistas assegurados na Constituição Federal, nas leis trabalhistas, nas normas infra-legais, nas convenções coletivas de trabalho e nos temas de ajustamento de conduta vigentes na data de entrega das propostas.

Caso nossa proposta seja aceita, comprometemo-nos:

a) Validade da proposta: 60 (sessenta) dias, contados da data da sessão de abertura das propostas.

b) Prazo de entrega: 15 (quinze) dias úteis, contados do recebimento da Nota de Empenho

Baixar Ficha Técnica



Licitante

Participante 1

Nome do documento

CATALOGO - FORQUILHA-CE PE.2024.12.04.pdf

Ação

Edital: 2024.12.04.001 | Lote: 23

Marca

Data

18/12/2024 | 14:25:03.720

Prazo de Validade da Proposta

60 dias

Informações sobre preços e marcas

| Item | Quantidade | Unidade | Valor Inicial Unitário
(Valor Inicial Global) | Valor Final Unitário
(Valor Final Global) | Marca |
|----------------------|------------|---------|--|--|-----------|
| 1
23 - T... | 1 | Unidade | R\$ 554,00
(R\$ 554,00) | R\$ 554,00
(R\$ 554,00) | GT - 1.80 |
| TOTAL DO LOTE | | | R\$ 554,00 | R\$ 554,00 | |

DECLARAÇÕES:

- Declaramos que cumprimos plenamente os requisitos de habilitação
- Declaramos que estamos cientes e concordamos com as condições contidas no edital e seus anexos, bem como de que a proposta apresentada está em conformidade com o edital e que o valor ofertado compreende a integralidade dos custos para atendimento dos direitos trabalhistas assegurados na Constituição Federal, nas leis trabalhistas, nas normas infralegais, nas convenções coletivas de trabalho e nos termos de ajustamento de conduta vigentes na data de sua entrega em definitivo
- Declaramos que não empregamos menor de 18 anos em trabalho noturno, perigoso ou insalubre e não empregamos menor de 16 anos, salvo menor, a partir de 14 anos, na condição de aprendiz, nos termos do artigo 7º, XXXIII, da Constituição
- Declaramos que não possuímos, em nossa cadeia produtiva, empregados executando trabalho degradante ou forçado, observando o disposto nos incisos III e IV do art. 1º e no inciso III do art. 5º da Constituição Federal
- Declaramos que cumprimos as exigências de reserva de cargos para pessoa com deficiência e para reabilitado da Previdência Social, previstas no art. 93 da Lei 8.213/1991.
- Declaramos que estamos enquadrados como microempresa, empresa de pequeno porte ou sociedade cooperativa e que cumprimos os requisitos estabelecidos no artigo 3º da Lei Complementar nº 123, de 2006, estando aptos a usufruir do tratamento favorecido estabelecido em seus arts. 42 a 49, observado o disposto nos §§ 1º ao 3º do art. 4º, da Lei n.º 14.133, de 2021.



Navigation bar with Gazin logo, location (PB), user profile, and search bar containing "O que eu quero?".

Home > Produtos > Fogos > Fogos

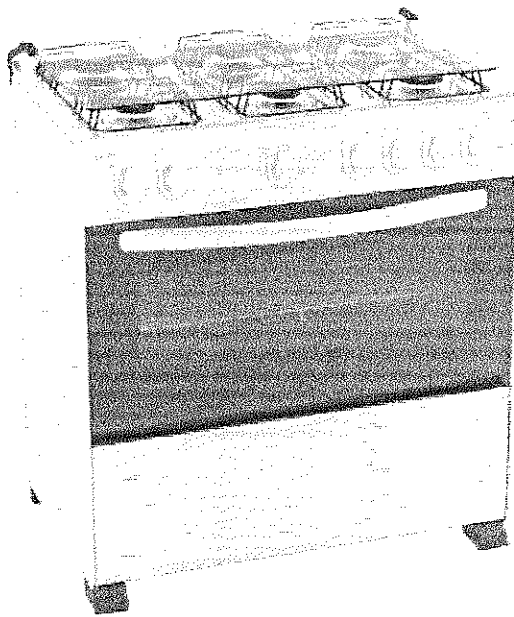

FOGAO 6B ESMALTEC CARIBE C/ACEND.

0145664 | 01 1 Feb 2019 11:19

Quantidade: 1 Cor: BRANCO

Voltagem: SEM VOLTAGEM

Fale conosco, estamos online



Ficha Técnica

Informações Básicas

| | |
|-------------------------------|---|
| Marca | Esmaltec |
| Modelo | Caribe |
| Tipo | Fogão de gás |
| Quantidade de bocas | 6 bocas |
| Acabamento | Acrílico |
| Material da mesa | Aço inox |
| Funcionamento | GLP - A opção de gás para GLP, metano e gás natural, conforme consta no manual do produto |
| Tipo de queimadores | Rápido e semi-rápido |
| Material das trempes | Aço fundido |
| Manipuladores frontais | Sim |
| Tampa de vidro | Sim |
| Capacidade do forno | 87,8 litros |
| Predefinições do forno | 01 predefinição ajustável |
| Luz no forno | Não |
| Forno anti-choque | Sim |
| Chama | Não |
| Grill | Não |
| Refrigil | Não |
| Fan-coil | Não |
| Bandeja coletora de respingos | Não |
| Forno duplo | Não |
| Módulo de segurança no forno | Não |
| Cilindro corta gás | Não |
| Pés | Sim |

Fale conosco: [0800-080000](tel:0800-080000)

Fogao 6b Esmaltec Caribe C/Acend. | Gazin Atacado









| | |
|--------------------------|---|
| Altura | 85,5 cm |
| Comprimento | 78 cm |
| Profundidade | 57,9 cm |
| Peso | 29,8 kg |
| Classe de segurança | A |
| Potência das queimadoras | Rápido: 2,0 kW Semi-rápido: 1,7 kW |
| Material | 51m |
| Código de barras | Preço: 7030031743466 Barcode: 7030031743479 |
| Garantia | 01 ano (3 meses de garantia legal e mais 9 meses de garantia especial concedida pelo fabricante). |
| Conteúdo de embalagem | 01 fogão e manual de instruções. |

Verifique o conteúdo »

Fale conosco: 0800 010 111



Conheça o Gazin Atacado >

 (44) 3503-5181
 (44) 9 9119-7340
 0800 725 1616
 0800 648 2323
 0800 703 1616
 (44) 9 5548-8252

Horário de atendimento

Segunda a Sexta 8h às 12h e 14h às 18h e Sábado 8h às 12h

Horário de retirada do produto

Segunda a Sexta 8h às 11h e 14h às 17h e Sábado 9h às 10h30

Acompanhe nos canais sociais:



Formas de pagamento



Associação dos Indústriais

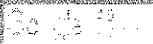

Desenvolvido por

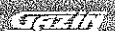

Preços e condições exclusivas para o site, podendo sofrer alterações sem prévio aviso. Gazin Indústria & Comércio de Móveis e Eletrodomésticos LTDA | www.gazinatacado.com.br - Rodovia Antônio Padua, KM 01, 3ª L - Distrito I, Duque de Caxias - RJ - CEP: 27485-000 | CNPJ: 27.941.480/007-32 | Inscricao Estadual: 9.031.702.789 | E-mail: contato@gazinatacado.com.br

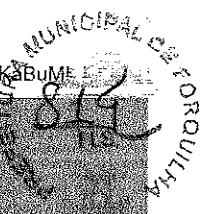

Kabum.com.br header with navigation menu: Home, Categorias, Produtos, Marcas, Sobre, Contato, Minha Conta, Carrinho.

Impressora HP Laser Pro 4003DW, Laser, Wifi, Bluetooth, Ethernet, USB, Branco - 2Z610A_696

Preço: R\$ 1.964,50

HP Laser Pro 4003DW, Laser, Wifi, Bluetooth, Ethernet, USB, Branco - 2Z610A_696

HP logo, 4003DW, and share icons.

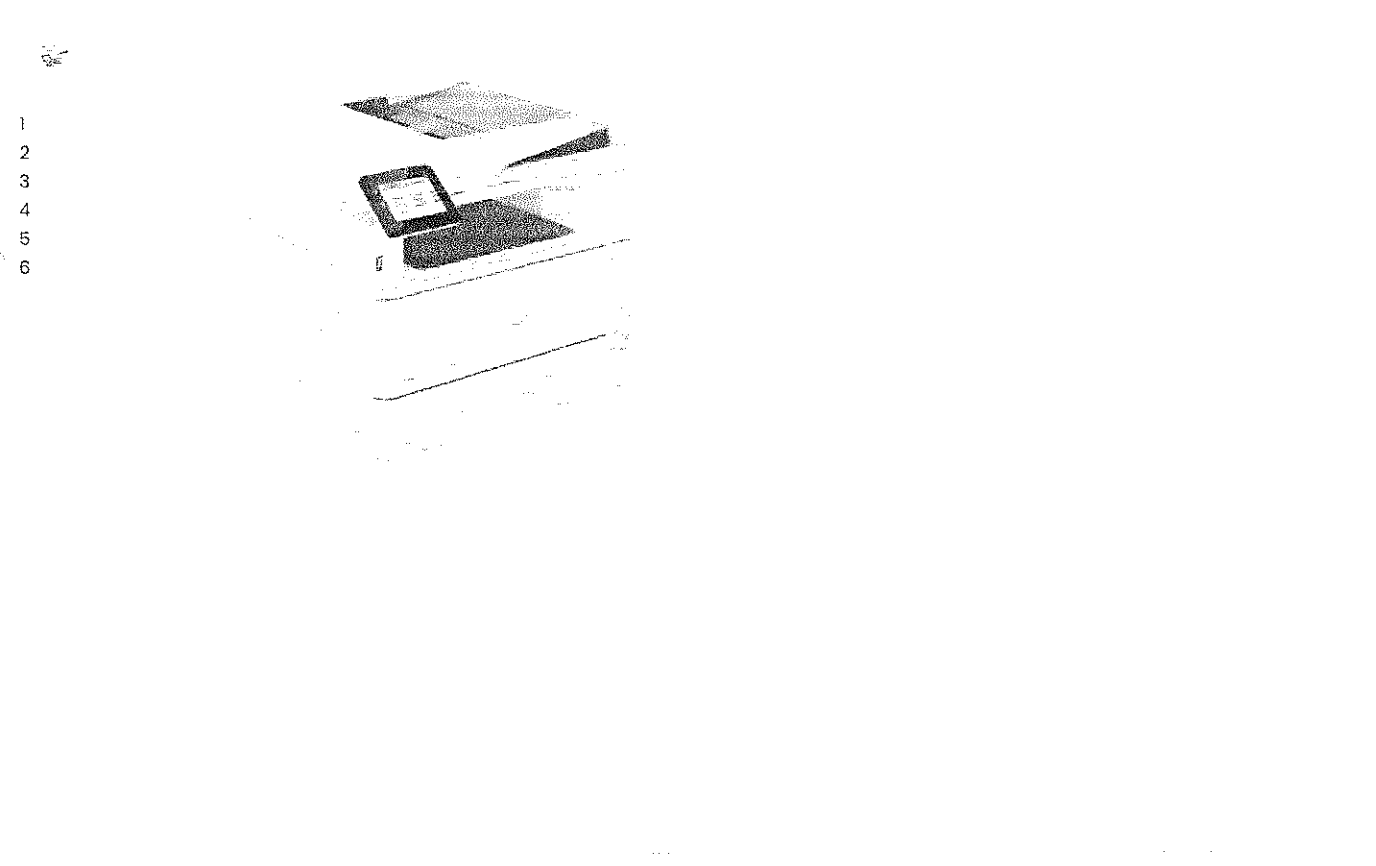

DESCRIÇÃO DO PRODUTO

Impressora HP Laser Pro 4003DW Laser, Wifi, Bluetooth, Ethernet, USB, Branco. Impressora multifuncional a laser com capacidade de impressão de até 42 ppm em modo normal e 60 ppm em modo rápido. Possui recursos avançados de segurança e conectividade, incluindo suporte para impressão móvel e integração com aplicativos de nuvem.

INFORMAÇÕES TÉCNICAS

- Características:**
 - Multifuncional
 - Impressão em branco
- Especificações:**
 - Resolução de impressão: 600 x 600 dpi
 - Velocidade de impressão: Até 42 ppm em modo normal / 60 ppm em modo rápido
 - Capacidade de impressão: Até 100 páginas em modo normal / 150 páginas em modo rápido
 - Tamanho de impressão: A4, A5, A6, A7, A8, A9, A10, B5, B6, B7, B8, B9, B10, C4, C5, C6, C7, C8, C9, C10, D4, D5, D6, D7, D8, D9, D10, E4, E5, E6, E7, E8, E9, E10, F4, F5, F6, F7, F8, F9, F10, G4, G5, G6, G7, G8, G9, G10, H4, H5, H6, H7, H8, H9, H10, I4, I5, I6, I7, I8, I9, I10, J4, J5, J6, J7, J8, J9, J10, K4, K5, K6, K7, K8, K9, K10, L4, L5, L6, L7, L8, L9, L10, M4, M5, M6, M7, M8, M9, M10, N4, N5, N6, N7, N8, N9, N10, O4, O5, O6, O7, O8, O9, O10, P4, P5, P6, P7, P8, P9, P10, Q4, Q5, Q6, Q7, Q8, Q9, Q10, R4, R5, R6, R7, R8, R9, R10, S4, S5, S6, S7, S8, S9, S10, T4, T5, T6, T7, T8, T9, T10, U4, U5, U6, U7, U8, U9, U10, V4, V5, V6, V7, V8, V9, V10, W4, W5, W6, W7, W8, W9, W10, X4, X5, X6, X7, X8, X9, X10, Y4, Y5, Y6, Y7, Y8, Y9, Y10, Z4, Z5, Z6, Z7, Z8, Z9, Z10, AA4, AA5, AA6, AA7, AA8, AA9, AA10, AB4, AB5, AB6, AB7, AB8, AB9, AB10, AC4, AC5, AC6, AC7, AC8, AC9, AC10, AD4, AD5, AD6, AD7, AD8, AD9, AD10, AE4, AE5, AE6, AE7, AE8, AE9, AE10, AF4, AF5, AF6, AF7, AF8, AF9, AF10, AG4, AG5, AG6, AG7, AG8, AG9, AG10, AH4, AH5, AH6, AH7, AH8, AH9, AH10, AI4, AI5, AI6, AI7, AI8, AI9, AI10, AJ4, AJ5, AJ6, AJ7, AJ8, AJ9, AJ10, AK4, AK5, AK6, AK7, AK8, AK9, AK10, AL4, AL5, AL6, AL7, AL8, AL9, AL10, AM4, AM5, AM6, AM7, AM8, AM9, AM10, AN4, AN5, AN6, AN7, AN8, AN9, AN10, AO4, AO5, AO6, AO7, AO8, AO9, AO10, AP4, AP5, AP6, AP7, AP8, AP9, AP10, AQ4, AQ5, AQ6, AQ7, AQ8, AQ9, AQ10, AR4, AR5, AR6, AR7, AR8, AR9, AR10, AS4, AS5, AS6, AS7, AS8, AS9, AS10, AT4, AT5, AT6, AT7, AT8, AT9, AT10, AU4, AU5, AU6, AU7, AU8, AU9, AU10, AV4, AV5, AV6, AV7, AV8, AV9, AV10, AW4, AW5, AW6, AW7, AW8, AW9, AW10, AX4, AX5, AX6, AX7, AX8, AX9, AX10, AY4, AY5, AY6, AY7, AY8, AY9, AY10, AZ4, AZ5, AZ6, AZ7, AZ8, AZ9, AZ10, BA4, BA5, BA6, BA7, BA8, BA9, BA10, BB4, BB5, BB6, BB7, BB8, BB9, BB10, BC4, BC5, BC6, BC7, BC8, BC9, BC10, BD4, BD5, BD6, BD7, BD8, BD9, BD10, BE4, BE5, BE6, BE7, BE8, BE9, BE10, BF4, BF5, BF6, BF7, BF8, BF9, BF10, BG4, BG5, BG6, BG7, BG8, BG9, BG10, BH4, BH5, BH6, BH7, BH8, BH9, BH10, BI4, BI5, BI6, BI7, BI8, BI9, BI10, BJ4, BJ5, BJ6, BJ7, BJ8, BJ9, BJ10, BK4, BK5, BK6, BK7, BK8, BK9, BK10, BL4, BL5, BL6, BL7, BL8, BL9, BL10, BM4, BM5, BM6, BM7, BM8, BM9, BM10, BN4, BN5, BN6, BN7, BN8, BN9, BN10, BO4, BO5, BO6, BO7, BO8, BO9, BO10, BP4, BP5, BP6, BP7, BP8, BP9, BP10, BQ4, BQ5, BQ6, BQ7, BQ8, BQ9, BQ10, BR4, BR5, BR6, BR7, BR8, BR9, BR10, BS4, BS5, BS6, BS7, BS8, BS9, BS10, BT4, BT5, BT6, BT7, BT8, BT9, BT10, BU4, BU5, BU6, BU7, BU8, BU9, BU10, BV4, BV5, BV6, BV7, BV8, BV9, BV10, BW4, BW5, BW6, BW7, BW8, BW9, BW10, BX4, BX5, BX6, BX7, BX8, BX9, BX10, BY4, BY5, BY6, BY7, BY8, BY9, BY10, BZ4, BZ5, BZ6, BZ7, BZ8, BZ9, BZ10, CA4, CA5, CA6, CA7, CA8, CA9, CA10, CB4, CB5, CB6, CB7, CB8, CB9, CB10, CC4, CC5, CC6, CC7, CC8, CC9, CC10, CD4, CD5, CD6, CD7, CD8, CD9, CD10, CE4, CE5, CE6, CE7, CE8, CE9, CE10, CF4, CF5, CF6, CF7, CF8, CF9, CF10, CG4, CG5, CG6, CG7, CG8, CG9, CG10, CH4, CH5, CH6, CH7, CH8, CH9, CH10, CI4, CI5, CI6, CI7, CI8, CI9, CI10, CJ4, CJ5, CJ6, CJ7, CJ8, CJ9, CJ10, CK4, CK5, CK6, CK7, CK8, CK9, CK10, CL4, CL5, CL6, CL7, CL8, CL9, CL10, CM4, CM5, CM6, CM7, CM8, CM9, CM10, CN4, CN5, CN6, CN7, CN8, CN9, CN10, CO4, CO5, CO6, CO7, CO8, CO9, CO10, CP4, CP5, CP6, CP7, CP8, CP9, CP10, CQ4, CQ5, CQ6, CQ7, CQ8, CQ9, CQ10, CR4, CR5, CR6, CR7, CR8, CR9, CR10, CS4, CS5, CS6, CS7, CS8, CS9, CS10, CT4, CT5, CT6, CT7, CT8, CT9, CT10, CU4, CU5, CU6, CU7, CU8, CU9, CU10, CV4, CV5, CV6, CV7, CV8, CV9, CV10, CW4, CW5, CW6, CW7, CW8, CW9, CW10, CX4, CX5, CX6, CX7, CX8, CX9, CX10, CY4, CY5, CY6, CY7, CY8, CY9, CY10, CZ4, CZ5, CZ6, CZ7, CZ8, CZ9, CZ10, DA4, DA5, DA6, DA7, DA8, DA9, DA10, DB4, DB5, DB6, DB7, DB8, DB9, DB10, DC4, DC5, DC6, DC7, DC8, DC9, DC10, DD4, DD5, DD6, DD7, DD8, DD9, DD10, DE4, DE5, DE6, DE7, DE8, DE9, DE10, DF4, DF5, DF6, DF7, DF8, DF9, DF10, DG4, DG5, DG6, DG7, DG8, DG9, DG10, DH4, DH5, DH6, DH7, DH8, DH9, DH10, DI4, DI5, DI6, DI7, DI8, DI9, DI10, DJ4, DJ5, DJ6, DJ7, DJ8, DJ9, DJ10, DK4, DK5, DK6, DK7, DK8, DK9, DK10, DL4, DL5, DL6, DL7, DL8, DL9, DL10, DM4, DM5, DM6, DM7, DM8, DM9, DM10, DN4, DN5, DN6, DN7, DN8, DN9, DN10, DO4, DO5, DO6, DO7, DO8, DO9, DO10, DP4, DP5, DP6, DP7, DP8, DP9, DP10, DQ4, DQ5, DQ6, DQ7, DQ8, DQ9, DQ10, DR4, DR5, DR6, DR7, DR8, DR9, DR10, DS4, DS5, DS6, DS7, DS8, DS9, DS10, DT4, DT5, DT6, DT7, DT8, DT9, DT10, DU4, DU5, DU6, DU7, DU8, DU9, DU10, DV4, DV5, DV6, DV7, DV8, DV9, DV10, DW4, DW5, DW6, DW7, DW8, DW9, DW10, DX4, DX5, DX6, DX7, DX8, DX9, DX10, DY4, DY5, DY6, DY7, DY8, DY9, DY10, DZ4, DZ5, DZ6, DZ7, DZ8, DZ9, DZ10, EA4, EA5, EA6, EA7, EA8, EA9, EA10, EB4, EB5, EB6, EB7, EB8, EB9, EB10, EC4, EC5, EC6, EC7, EC8, EC9, EC10, ED4, ED5, ED6, ED7, ED8, ED9, ED10, EE4, EE5, EE6, EE7, EE8, EE9, EE10, EF4, EF5, EF6, EF7, EF8, EF9, EF10, EG4, EG5, EG6, EG7, EG8, EG9, EG10, EH4, EH5, EH6, EH7, EH8, EH9, EH10, EI4, EI5, EI6, EI7, EI8, EI9, EI10, EJ4, EJ5, EJ6, EJ7, EJ8, EJ9, EJ10, EK4, EK5, EK6, EK7, EK8, EK9, EK10, EL4, EL5, EL6, EL7, EL8, EL9, EL10, EM4, EM5, EM6, EM7, EM8, EM9, EM10, EN4, EN5, EN6, EN7, EN8, EN9, EN10, EO4, EO5, EO6, EO7, EO8, EO9, EO10, EP4, EP5, EP6, EP7, EP8, EP9, EP10, EQ4, EQ5, EQ6, EQ7, EQ8, EQ9, EQ10, ER4, ER5, ER6, ER7, ER8, ER9, ER10, ES4, ES5, ES6, ES7, ES8, ES9, ES10, ET4, ET5, ET6, ET7, ET8, ET9, ET10, EU4, EU5, EU6, EU7, EU8, EU9, EU10, EV4, EV5, EV6, EV7, EV8, EV9, EV10, EW4, EW5, EW6, EW7, EW8, EW9, EW10, EX4, EX5, EX6, EX7, EX8, EX9, EX10, EY4, EY5, EY6, EY7, EY8, EY9, EY10, EZ4, EZ5, EZ6, EZ7, EZ8, EZ9, EZ10, FA4, FA5, FA6, FA7, FA8, FA9, FA10, FB4, FB5, FB6, FB7, FB8, FB9, FB10, FC4, FC5, FC6, FC7, FC8, FC9, FC10, FD4, FD5, FD6, FD7, FD8, FD9, FD10, FE4, FE5, FE6, FE7, FE8, FE9, FE10, FF4, FF5, FF6, FF7, FF8, FF9, FF10, FG4, FG5, FG6, FG7, FG8, FG9, FG10, FH4, FH5, FH6, FH7, FH8, FH9, FH10, FI4, FI5, FI6, FI7, FI8, FI9, FI10, FJ4, FJ5, FJ6, FJ7, FJ8, FJ9, FJ10, FK4, FK5, FK6, FK7, FK8, FK9, FK10, FL4, FL5, FL6, FL7, FL8, FL9, FL10, FM4, FM5, FM6, FM7, FM8, FM9, FM10, FN4, FN5, FN6, FN7, FN8, FN9, FN10, FO4, FO5, FO6, FO7, FO8, FO9, FO10, FP4, FP5, FP6, FP7, FP8, FP9, FP10, FQ4, FQ5, FQ6, FQ7, FQ8, FQ9, FQ10, FR4, FR5, FR6, FR7, FR8, FR9, FR10, FS4, FS5, FS6, FS7, FS8, FS9, FS10, FT4, FT5, FT6, FT7, FT8, FT9, FT10, FU4, FU5, FU6, FU7, FU8, FU9, FU10, FV4, FV5, FV6, FV7, FV8, FV9, FV10, FW4, FW5, FW6, FW7, FW8, FW9, FW10, FX4, FX5, FX6, FX7, FX8, FX9, FX10, FY4, FY5, FY6, FY7, FY8, FY9, FY10, FZ4, FZ5, FZ6, FZ7, FZ8, FZ9, FZ10, GA4, GA5, GA6, GA7, GA8, GA9, GA10, GB4, GB5, GB6, GB7, GB8, GB9, GB10, GC4, GC5, GC6, GC7, GC8, GC9, GC10, GD4, GD5, GD6, GD7, GD8, GD9, GD10, GE4, GE5, GE6, GE7, GE8, GE9, GE10, GF4, GF5, GF6, GF7, GF8, GF9, GF10, GG4, GG5, GG6, GG7, GG8, GG9, GG10, GH4, GH5, GH6, GH7, GH8, GH9, GH10, GI4, GI5, GI6, GI7, GI8, GI9, GI10, GJ4, GJ5, GJ6, GJ7, GJ8, GJ9, GJ10, GK4, GK5, GK6, GK7, GK8, GK9, GK10, GL4, GL5, GL6, GL7, GL8, GL9, GL10, GM4, GM5, GM6, GM7, GM8, GM9, GM10, GN4, GN5, GN6, GN7, GN8, GN9, GN10, GO4, GO5, GO6, GO7, GO8, GO9, GO10, GP4, GP5, GP6, GP7, GP8, GP9, GP10, GQ4, GQ5, GQ6, GQ7, GQ8, GQ9, GQ10, GR4, GR5, GR6, GR7, GR8, GR9, GR10, GS4, GS5, GS6, GS7, GS8, GS9, GS10, GT4, GT5, GT6, GT7, GT8, GT9, GT10, GU4, GU5, GU6, GU7, GU8, GU9, GU10, GV4, GV5, GV6, GV7, GV8, GV9, GV10, GW4, GW5, GW6, GW7, GW8, GW9, GW10, GX4, GX5, GX6, GX7, GX8, GX9, GX10, GY4, GY5, GY6, GY7, GY8, GY9, GY10, GZ4, GZ5, GZ6, GZ7, GZ8, GZ9, GZ10, HA4, HA5, HA6, HA7, HA8, HA9, HA10, HB4, HB5, HB6, HB7, HB8, HB9, HB10, HC4, HC5, HC6, HC7, HC8, HC9, HC10, HD4, HD5, HD6, HD7, HD8, HD9, HD10, HE4, HE5, HE6, HE7, HE8, HE9, HE10, HF4, HF5, HF6, HF7, HF8, HF9, HF10, HG4, HG5, HG6, HG7, HG8, HG9, HG10, HH4, HH5, HH6, HH7, HH8, HH9, HH10, HI4, HI5, HI6, HI7, HI8, HI9, HI10, HJ4, HJ5, HJ6, HJ7, HJ8, HJ9, HJ10, HK4, HK5, HK6, HK7, HK8, HK9, HK10, HL4, HL5, HL6, HL7, HL8, HL9, HL10, HM4, HM5, HM6, HM7, HM8, HM9, HM10, HN4, HN5, HN6, HN7, HN8, HN9, HN10, HO4, HO5, HO6, HO7, HO8, HO9, HO10, HP4, HP5, HP6, HP7, HP8, HP9, HP10, HQ4, HQ5, HQ6, HQ7, HQ8, HQ9, HQ10, HR4, HR5, HR6, HR7, HR8, HR9, HR10, HS4, HS5, HS6, HS7, HS8, HS9, HS10, HT4, HT5, HT6, HT7, HT8, HT9, HT10, HU4, HU5, HU6, HU7, HU8, HU9, HU10, HV4, HV5, HV6, HV7, HV8, HV9, HV10, HW4, HW5, HW6, HW7, HW8, HW9, HW10, HX4, HX5, HX6, HX7, HX8, HX9, HX10, HY4, HY5, HY6, HY7, HY8, HY9, HY10, HZ4, HZ5, HZ6, HZ7, HZ8, HZ9, HZ10, IA4, IA5, IA6, IA7, IA8, IA9, IA10, IB4, IB5, IB6, IB7, IB8, IB9, IB10, IC4, IC5, IC6, IC7, IC8, IC9, IC10, ID4, ID5, ID6, ID7, ID8, ID9, ID10, IE4, IE5, IE6, IE7, IE8, IE9, IE10, IF4, IF5, IF6, IF7, IF8, IF9, IF10, IG4, IG5, IG6, IG7, IG8, IG9, IG10, IH4, IH5, IH6, IH7, IH8, IH9, IH10, II4, II5, II6, II7, II8, II9, II10, IJ4, IJ5, IJ6, IJ7, IJ8, IJ9, IJ10, IK4, IK5, IK6, IK7, IK8, IK9, IK10, IL4, IL5, IL6, IL7, IL8, IL9, IL10, IM4, IM5, IM6, IM7, IM8, IM9, IM10, IN4, IN5, IN6, IN7, IN8, IN9, IN10, IO4, IO5, IO6, IO7, IO8, IO9, IO10, IP4, IP5, IP6, IP7, IP8, IP9, IP10, IQ4, IQ5, IQ6, IQ7, IQ8, IQ9, IQ10, IR4, IR5, IR6, IR7, IR8, IR9, IR10, IS4, IS5, IS6, IS7, IS8, IS9, IS10, IT4, IT5, IT6, IT7, IT8, IT9, IT10, IU4, IU5, IU6, IU7, IU8, IU9, IU10, IV4, IV5, IV6, IV7, IV8, IV9, IV10, IW4, IW5, IW6, IW7, IW8, IW9, IW10, IX4, IX5, IX6, IX7, IX8, IX9, IX10, IY4, IY5, IY6, IY7, IY8, IY9, IY10, IZ4, IZ5, IZ6, IZ7, IZ8, IZ9, IZ10, JA4, JA5, JA6, JA7, JA8, JA9, JA10, JB4, JB5, JB6, JB7, JB8, JB9, JB10, JC4, JC5, JC6, JC7, JC8, JC9, JC10, JD4, JD5, JD6, JD7, JD8, JD9, JD10, JE4, JE5, JE6, JE7, JE8, JE9, JE10, JF4, JF5, JF6, JF7, JF8, JF9, JF10, JG4, JG5, JG6, JG7, JG8, JG9, JG10, JH4, JH5, JH6, JH7, JH8, JH9, JH10, JI4, JI5, JI6, JI7, JI8, JI9, JI10, JJ4, JJ5, JJ6, JJ7, JJ8, JJ9, JJ10, JK4, JK5, JK6, JK7, JK8, JK9, JK10, JL4, JL5, JL6, JL7, JL8, JL9, JL10, JM4, JM5, JM6, JM7, JM8, JM9, JM10, JN4, JN5, JN6, JN7, JN8, JN9, JN10, JO4, JO5, JO6, JO7, JO8, JO9, JO10, JP4, JP5, JP6, JP7, JP8, JP9, JP10, JQ4, JQ5, JQ6, JQ7, JQ8, JQ9, JQ10, JR4, JR5, JR6, JR7, JR8, JR9, JR10, JS4, JS5, JS6, JS7, JS8, JS9, JS10, JT4, JT5, JT6, JT7, JT8, JT9, JT10, JU4, JU5, JU6, JU7, JU8, JU9, JU10, JV4, JV5, JV6, JV7, JV8, JV9, JV10, JW4, JW5, JW6, JW7, JW8, JW9, JW10, JX4, JX5, JX6, JX7, JX8, JX9, JX10, JY4, JY5, JY6, JY7, JY8, JY9, JY10, JZ4, JZ5, JZ6, JZ7, JZ8, JZ9, JZ10, KA4, KA5, KA6, KA7, KA8, KA9, KA10, KB4, KB5, KB6, KB7, KB8, KB9, KB10, KC4, KC5, KC6, KC7, KC8, KC9, KC10, KD4, KD5, KD6, KD7, KD8, KD9, KD10, KE4, KE5, KE6, KE7, KE8, KE9, KE10, KF4, KF5, KF6, KF7, KF8, KF9, KF10, KG4, KG5, KG6, KG7, KG8, KG9, KG10, KH4, KH5, KH6, KH7, KH8, KH9, KH10, KI4, KI5, KI6, KI7, KI8, KI9, KI10, KJ4, KJ5, KJ6, KJ7, KJ8, KJ9, KJ10, KK4, KK5, KK6, KK7, KK8, KK9, KK10, KL4, KL5, KL6, KL7, KL8, KL9, KL10, KM4, KM5, KM6, KM7, KM8, KM9, KM10, KN4, KN5, KN6, KN7, KN8, KN9, KN10, KO4, KO5, KO6, KO7, KO8, KO9, KO10, KP4, KP5, KP6, KP7, KP8, KP9, KP10, KQ4, KQ5, KQ6, KQ7, KQ8, KQ9, KQ10, KR4, KR5, KR6, KR7, KR8, KR9, KR10, KS4, KS5, KS6, KS7, KS8, KS9, KS10, KT4, KT5, KT6, KT7, KT8, KT9, KT10, KU4, KU5, KU6, KU7, KU8, KU9, KU10, KV4, KV5, KV6, KV7, KV8, KV9, KV10, KW4, KW5, KW6, KW7, KW8, KW9, KW10, KX4, KX5, KX6, KX7, KX8, KX9, KX10, KY4, KY5, KY6, KY7, KY8, KY9, KY10, KZ4, KZ5, KZ6, KZ7, KZ8, KZ9, KZ10, LA4, LA5, LA6, LA7, LA8, LA9, LA10, LB4, LB5, LB6, LB7, LB8, LB9, LB10, LC4, LC5, LC6, LC7, LC8, LC9, LC10, LD4, LD5, LD6, LD7, LD8, LD9, LD10, LE4, LE5, LE6, LE7, LE8, LE9, LE10, LF4, LF5, LF6, LF7, LF8, LF9, LF10, LG4, LG5, LG6, LG7, LG8, LG9, LG10, LH4, LH5, LH6, LH7, LH8, LH9, LH10, LI4, LI5, LI6, LI7, LI8, LI9, LI10, LJ4, LJ5, LJ6, LJ7, LJ8, LJ9, LJ10, LK4, LK5, LK6, LK7, LK8, LK9, LK10, LL4, LL5, LL6, LL7, LL8, LL9, LL10, LM4, LM5, LM6, LM7, LM8, LM9, LM10, LN4, LN5, LN6, LN7, LN8, LN9, LN10, LO4, LO5, LO6, LO7, LO8, LO9, LO10, LP4, LP5, LP6, LP7, LP8, LP9, LP10, LQ4, LQ5, LQ6, LQ7, LQ8, LQ9, LQ10, LR4, LR5, LR6, LR7, LR8, LR9, LR10, LS4, LS5, LS6, LS7, LS8, LS9, LS10, LT4, LT5, LT6, LT7, LT8, LT9, LT10, LU4, LU5, LU6, LU7, LU8, LU9, LU10, LV4, LV5, LV6, LV7, LV8, LV9, LV10, LW4, LW5, LW6, LW7, LW8, LW9, LW10, LX4, LX5, LX6, LX7, LX8, LX9, LX10, LY4, LY5, LY6, LY7, LY8, LY9, LY10, LZ4, LZ5, LZ6, LZ7, LZ8, LZ9, LZ10, MA4, MA5, MA6, MA7, MA8, MA9, MA10, MB4, MB5, MB6, MB7, MB8, MB9, MB10, MC4, MC5, MC6, MC7, MC8, MC9, MC10, MD4, MD5, MD6, MD7, MD8, MD9, MD10, ME4, ME5, ME6, ME7, ME8, ME9, ME10, MF4, MF5, MF6, MF7, MF8, MF9, MF10, MG4, MG5, MG6, MG7, MG8, MG9, MG10, MH4, MH5, MH6, MH7, MH8, MH9, MH10, MI4, MI5, MI6, MI7, MI8, MI9, MI10, MJ4, MJ5, MJ6, MJ7, MJ8, MJ9, MJ10, MK4, MK5, MK6, MK7, MK8, MK9, MK10, ML4, ML5, ML6, ML7, ML8, ML9, ML10, MN4, MN5, MN6, MN7, MN8, MN9, MN10, MO4, MO5, MO6, MO7, MO8, MO9, MO10, MP4, MP5, MP6, MP7, MP8, MP9, MP10, MQ4, MQ5, MQ6, MQ7, MQ8, MQ9, MQ10, MR4, MR5, MR6, MR7, MR8, MR9, MR10, MS4, MS5, MS6, MS7, MS8, MS9, MS10, MT4, MT5, MT6, MT7, MT8, MT9, MT10, MU4, MU5, MU6, MU7, MU8, MU9, MU10, MV4, MV5, MV6, MV7, MV8, MV9, MV10, MW4, MW5, MW6, MW7, MW8, MW9, MW10, MX4, MX5, MX6, MX7, MX8, MX9, MX10, MY4, MY5, MY6, MY7, MY8, MY9, MY10, MZ4, MZ5, MZ6, MZ7, MZ8, MZ9, MZ10, NA4, NA5, NA6, NA7, NA8, NA9, NA10, NB4, NB5, NB6, NB7, NB8, NB9, NB10, NC4, NC5, NC6, NC7, NC8, NC9, NC10, ND4, ND5, ND6, ND7, ND8, ND9, ND10, NE4, NE5, NE6, NE7, NE8, NE9, NE10, NF4, NF5, NF6, NF7, NF8, NF9, NF10, NG4, NG5, NG6, NG7, NG8, NG9, NG10, NH4, NH5, NH6, NH7, NH8, NH9, NH10, NI4, NI5, NI6, NI7, NI8, NI9, NI10, NJ4, NJ5, NJ6, NJ7, NJ8, NJ9, NJ10, NK4, NK5, NK6, NK7, NK8, NK9, NK10, NL4, NL5, NL6, NL7, NL8, NL9, NL10, NM4, NM5, NM6, NM7, NM8, NM9, NM10, NN4, NN5, NN6, NN7, NN8, NN9, NN10, NO4, NO5, NO6, NO7, NO8, NO9, NO10, NP4, NP5, NP6, NP7, NP8, NP9, NP10, NQ4, NQ5, NQ6, NQ7, NQ8, NQ9, NQ10, NR4, NR5, NR6, NR7, NR8, NR9, NR10, NS4, NS5, NS6, NS7, NS8, NS9, NS10, NT4, NT5, NT6, NT7, NT8, NT9, NT10, NU4, NU5, NU6, NU7, NU8, NU9, NU10, NV4, NV5, NV6, NV7, NV8, NV9, NV10, NW4, NW5, NW6, NW7, NW8, NW9, NW10, NX4, NX5, NX6, NX7, NX8, NX9, NX10, NY4, NY5, NY6, NY7, NY8, NY9, NY10, NZ4, NZ5, NZ6, NZ7, NZ8, NZ9, NZ10, OA4, OA5, OA6, OA7, OA8, OA9, OA10, OB4, OB5, OB6, OB7, OB8, OB9, OB10, OC4, OC5, OC6, OC7, OC8, OC9, OC10, OD4, OD5, OD6, OD7, OD8, OD9, OD10, OE4, OE5, OE6, OE7, OE8, OE9, OE10, OF4, OF5, OF6, OF7, OF8, OF9, OF10, OG4, OG5, OG6, OG7, OG8, OG9, OG10, OH4, OH5, OH6, OH7, OH8, OH9, OH10, OI4, OI5, OI6, OI7, OI8, OI9, OI10, OJ4, OJ5, OJ6, OJ7, OJ8, OJ9, OJ10, OK4, OK5, OK6, OK7, OK8, OK9, OK10, OL4, OL5, OL6, OL7, OL8, OL9, OL10, OM4, OM5, OM6, OM7, OM8, OM9, OM10, ON4, ON5, ON6, ON7, ON8, ON9, ON10, OO4, OO5, OO6, OO7, OO8, OO9, OO10, OP4, OP5, OP6, OP7, OP8, OP9, OP10, OQ4, OQ5, OQ6, OQ7, OQ8, OQ9, OQ10, OR4, OR5, OR6, OR7, OR8, OR9, OR10, OS4, OS5, OS6, OS7, OS8, OS9, OS10, OT4, OT5, OT6, OT7, OT8, OT9, OT10, OU4, OU5, OU6, OU7, OU8, OU9, OU10, OV4, OV5, OV6, OV7, OV8, OV9, OV10, OW4, OW5, OW6, OW7, OW8, OW9, OW10, OX4, OX5, OX6, OX7, OX8, OX9, OX10, OY4, OY5, OY6, OY7, OY8, OY9, OY10, OZ4, OZ5, OZ6, OZ7, OZ8, OZ9, OZ10, PA4, PA5, PA6, PA7, PA8, PA9, PA10, PB4, PB5, PB6, PB7, PB8, PB9, PB10, PC4, PC5, PC6, PC7, PC8, PC9, PC10, PD4, PD5, PD6, PD7, PD8, PD9, PD10, PE4, PE5, PE6, PE7, PE8, PE9, PE10, PF4, PF5, PF6, PF7, PF8, PF9, PF10, PG4, PG5, PG6, PG7, PG8, PG9, PG10, PH4, PH5, PH6, PH7, PH8, PH9, PH10, PI4, PI5, PI6, PI7, PI8, PI9, PI10, PJ4, PJ5, PJ6, PJ7, PJ8, PJ9, PJ10, PK4, PK5, PK6, PK7, PK8, PK9, PK10, PL4, PL5, PL6, PL7, PL8, PL9, PL10, PM4, PM5, PM6, PM7, PM8, PM9, PM10, PN4, PN5, PN6, PN7, PN8, PN9, PN10, PO4, PO5, PO6, PO7, PO8, PO9, PO10, PP4, PP5, PP6, PP7, PP8, PP9, PP10, PQ4, PQ5, PQ6, PQ7, PQ8, PQ9, PQ10, PR4, PR5, PR6, PR7, PR8, PR9, PR10, PS4, PS5, PS6, PS7, PS8, PS9, PS10, PT4, PT5, PT6, PT7, PT8, PT9, PT10, PU4, PU5, PU6, PU7, PU8, PU9, PU10, PV4, PV5, PV6, PV7, PV8, PV9, PV10, PW4, PW5, PW6, PW7, PW8, PW9, PW10, PX4, PX5, PX6, PX7, PX8, PX9, PX10, PY4, PY5, PY6, PY7, PY8, PY9, PY10, PZ4, PZ5, PZ6, PZ7, PZ8, PZ9, PZ10, QA4, QA5, QA6, QA7, QA8, QA9, QA10, QB4, QB5, QB6, QB7, QB8, QB9, QB10, QC4, QC5, QC6, QC7, QC8, QC9, QC10, QD4, QD5, QD6, QD7, QD8, QD9, QD10, QE4, QE5, QE6, QE7, QE8, QE9, QE10, QF4, QF5, QF6, QF7, QF8, QF9, QF10, QG4, QG5, QG6, QG7, QG8, QG9, QG10, QH4, QH5, QH6, QH7, QH8, QH9, QH10, QI4, QI5, QI6, QI7, QI8, QI9, QI10, QJ4, QJ5, QJ6, QJ7, QJ8, QJ9, QJ10, QK4, QK5, QK6, QK7, QK8, QK9, QK10, QL4, QL5, QL6, QL7, QL8, QL9, QL10, QM4, QM5, QM6, QM7, QM8, QM9, QM10, QN4, QN5, QN6, QN7, QN8, QN9, QN10, QO4, QO5, QO6, QO7, QO8, QO9, QO10, QP4, QP5, QP6, QP7, QP8, QP9, QP10, QQ4, QQ5, QQ6, QQ7, QQ8, QQ9, QQ10, QR4, QR5, QR6, QR7, QR8, QR9, QR10, QS4, QS5, QS6, QS7, QS8, QS9, QS10, QT4, QT5, QT6, QT7, QT8, QT9, QT10, QU4, QU5, QU6, QU7, QU8, QU9, QU10, QV4, QV5, QV6, QV7, QV8, QV9, QV10, QW4, QW5, QW6, QW7, QW8, QW9, QW10, QX4, QX5, QX6, QX7, QX8, QX9, QX10, QY4, QY5, QY6, QY7, QY8, QY9, QY10, QZ4, QZ5, QZ6, QZ7, QZ8, QZ9, QZ10, RA4, RA5, RA6, RA7, RA8, RA9, RA10, RB4, RB5, RB6, RB7, RB8, RB9, RB10, RC4, RC5, RC6, RC7, RC8, RC9, RC10, RD4, RD5, RD6, RD7, RD8, RD9, RD10, RE4, RE5, RE6, RE7, RE8, RE9, RE10, RF4, RF5, RF6, RF7, RF8, RF9, RF10, RG4, RG5, RG6, RG7, RG8, RG9, RG10, RH4, RH5, RH6, RH7, RH8, RH9, RH10, RI4, RI5, RI6, RI7, RI8, RI9, RI10, RJ4, RJ5, RJ6, RJ7, RJ8, RJ9, RJ10, RK4, RK5, RK6, RK7, RK8, RK9, RK10, RL4, RL5, RL6, RL7, RL8, RL9, RL10, RM4, RM5, RM6, RM7, RM8, RM9, RM10, RN4, RN5, RN6, RN7, RN8, RN9, RN10, RO4, RO5, RO6, RO7, RO8, RO9, RO10, RP4, RP5, RP6, RP7, RP8, RP9, RP10, RQ4, RQ5, RQ6, RQ7, RQ8, RQ9, RQ10, RR4, RR5, RR6, RR7, RR8, RR9, RR10, RS4, RS5, RS6, RS7, RS8, RS9, RS10, RT4, RT5, RT6, RT7, RT8, RT9, RT10, RU4, RU5, RU6, RU7, RU8, RU9, RU10, RV4, RV5, RV6, RV7, RV8, RV9, RV10, RW4, RW5, RW6, RW7, RW8, RW9, RW10, RX4, RX5, RX6, RX7, RX8, RX9, RX10, RY4, RY5, RY6, RY7, RY8, RY9, RY10, RZ4, RZ5, RZ6, RZ7, RZ8, RZ9, RZ10, SA4, SA5, SA6, SA7, SA8, SA9, SA10, SB4, SB5, SB6, SB7, SB8, SB9, SB10, SC4, SC5, SC6, SC7, SC8, SC9, SC10, SD4, SD5, SD6, SD7, SD8, SD9, SD10, SE4, SE5, SE6, SE7, SE8, SE9, SE10, SF4, SF5, SF6, SF7, SF8, SF9, SF10, SG4, SG5, SG6, SG7, SG8, SG9, SG10, SH4, SH5, SH6, SH7, SH8, SH9, SH10, SI4, SI5, SI6, SI7, SI8, SI9, SI10, SJ4, SJ5, SJ6, SJ7, SJ8, SJ9, SJ10, SK4, SK5, SK6, SK7, SK8, SK9, SK10, SL4, SL5, SL6, SL7, SL8, SL9, SL10

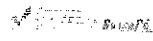
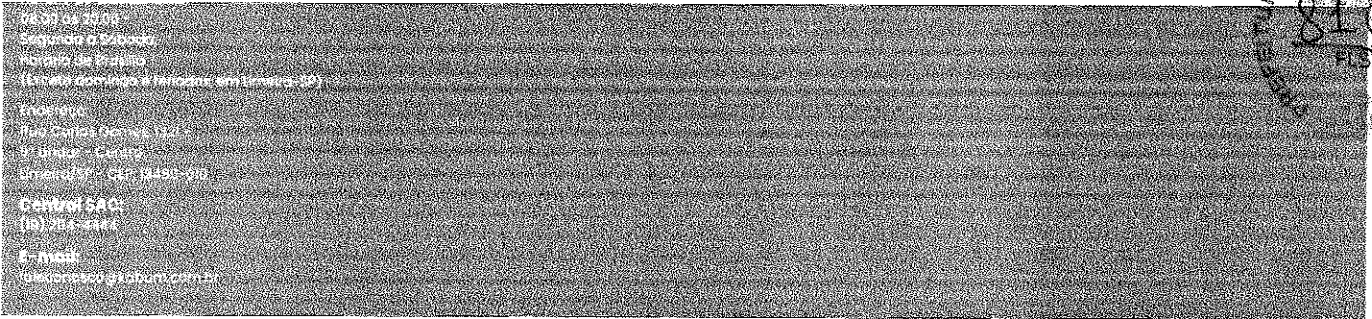
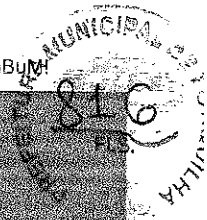

821.1425

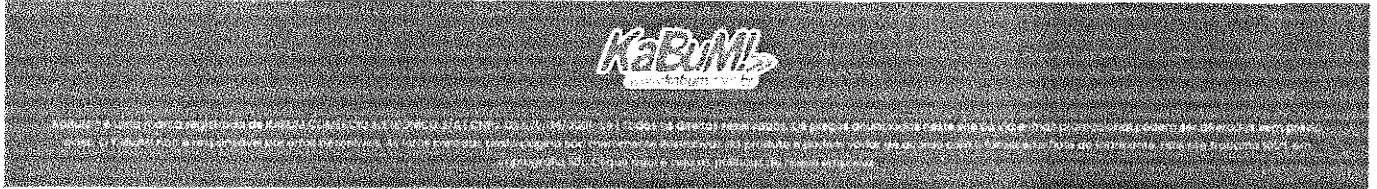

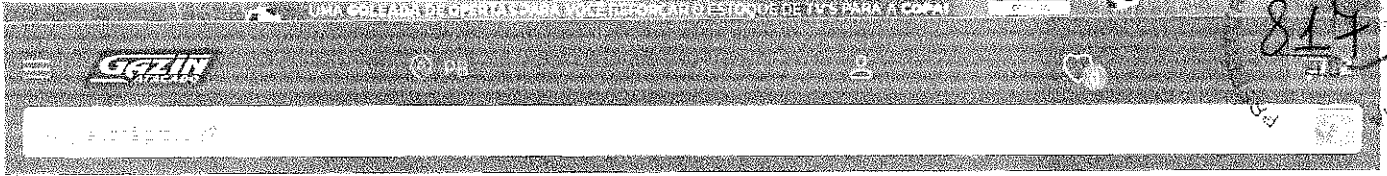
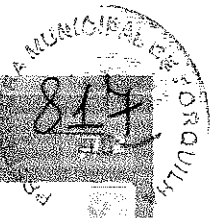

Home > Lavadoras > Consul

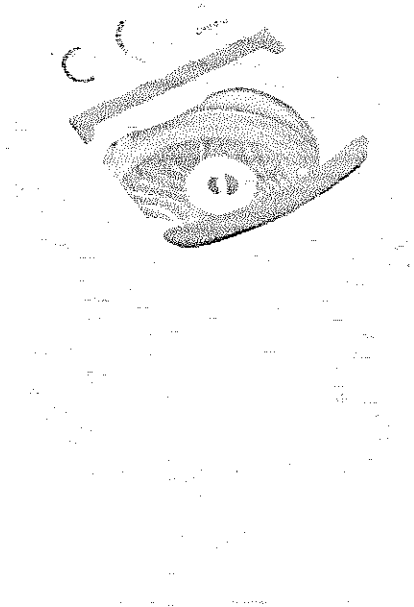

LAV 12 KG CONSUL

020.18100 | Cor: Preto | Capacidade: 12kg

| Qtd | Preço | Cor |
|-----|-------|--------|
| 1 + | | BRANCO |

Voltagem

220 VOLTS



Ficha Técnica

Informações Básicas

| | |
|----------------------------------|---------------------------|
| Marca | Consul |
| Modelo | CVN12BB |
| Capacidade de lavagem | 12 kg |
| Programas | 16 programas |
| Níveis de água | 4 níveis |
| Material do cesto | inox com base de plástico |
| Display | Digital |
| Verificador de etapas de lavagem | Não |
| Abertura da tampa | Superior |
| Pés antiderrapantes | Sim |
| Dispenser para suavizante | Sim |
| Dispenser para sabão em pó | Sim |
| Dispenser para amaciante | Sim |
| Desligamento automático | Sim |
| Energia | Sim |
| Água quente | Não |
| Manta | Sim |
| BT (Bluetooth) | Não |
| Filtro do sapão | Não |
| Altura | 104 cm |
| Largura | 59 cm |
| Profundidade | 60 cm |
| Peso | 32 kg |
| Origem | Nacional |

Lav 12 Kg Consul | Gazin Alacado



Eficiência energética

A

Potência

110V 415W | 220V 420W

Código de barras

110V 7231113552104 | 220V 7001123552111

Garantia

01 ano (3 meses de garantia legal e mais 9 meses de garantia especial concedida pelo fabricante).

Conteúdo da embalagem

01 Lavadora, mangueira de entrada, cabo de poder e manual de instruções

Voltar para o produto <



Contato e Gaisin Alacado >

Telefones de contato:

(44) 3603-8181

(44) 9 9119-7840

Televendas

0800 725 1010

Móvels

0800 703 1019

Pós vendas

0800 648 2323

(44) 9 5840-8262

Horário de atendimento

Segunda à Sexta 09h às 12h e 14h às 17h e Sábado 09h às 12h

Horário de retirada do produto

Segunda à Sexta 09h às 12h e 14h às 17h e Sábado 09h às 10h30

Atendimento personalizado



Formas de pagamento



Atendimento personalizado

Atendimento personalizado



Informações de contato e endereço: Rua... 123, Bairro... CEP: 12345-678. Telefone: (44) 3603-8181. E-mail: contato@gaisin.com.br

© Gaisin Alacado. Todos os direitos reservados.

Política de privacidade

Voltar ao topo ^

DESCRIÇÃO TÉCNICA DO EQUIPAMENTO

SISTEMA DE ALIMENTAÇÃO DE ENERGIA DE EMERGÊNCIA

**NOBREAK LINE INTERACTIVE
NEW ORION PREMIUM 1200**

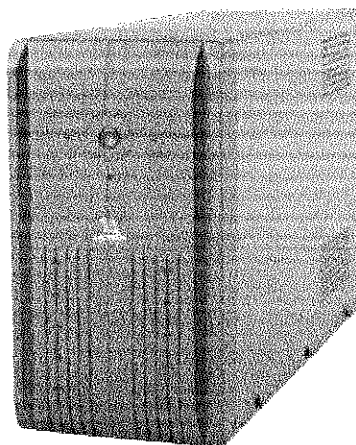

Matriz

www.lacerdasistemas.com.br